

# מלחמת שלום הגליל

## מפות ומבצעים

תשמ"ב - 1982











# מלחמת שלום הגליל

## מפות ומבצעים

5 ביוני - 29 בספטמבר 1982



# THE LEBANON WAR ("PEACE FOR THE GALILEE" CAMPAIGN)

## MAPS & OPERATIONS

JUNE-SEPTEMBER 1982

עורך וכותב ראשי: ד"ר מאור לוי  
המערכת: ד"ר אלי מיכלסון - ראש המחלקה להיסטוריה,  
ד"ר זאב אלרון, אל"ם (מיל) בעז זלמנוביץ

כותבים: אל"ם (מיל) ד"ר כוכבי אזרן ותא"ל (דימ) ד"ר אריה רונה (פרק חיל הים);  
סא"ל ד"ר דן ברק (פרק חיל האוויר); סא"ל (מיל) ד"ר דותן דרוק (פרקי הזחילות והמצור  
על ביירות)

עריכה לשונית: קרן כהן, ספי שפר  
מנהל הפקה: משה אסולין  
מנהל תפ"י: יהודה סלומון

המערכת מודה לאנשים ולגופים שסייעו באיסוף התמונות והמידע: ארכיון צה"ל ומערכת הביטחון - יפעת ארנון, יובב בן-גת, אפרת רז-נגד, אבי צדוק; המחלקה להיסטוריה - מפקדים, חיילים ועובדים; מדור היסטוריה חיל האוויר - מפקדים וחיילים; ארכיון יד לשריון; מדור היסטוריה חיל הים; גיא אביעד; גדעון אברמי; חגי אולשינסקי; תא"ל (מיל) ד"ר יגאל אייל; יוגב אלבז; אל"ם (מיל) מייק אלדר; תא"ל (מיל) ד"ר דני אשר; סא"ל אריה בלוט; ד"ר רוני ברט; עידו גביש; דב גודינגר; ליעד גלבווע; תא"ל (מיל) ישי דותן; רמון הדר; וייס רענן; סא"ל (מיל) יואב ונקרט; תא"ל (מיל) יעקב זיגדון; אשר טאובר; סא"ל (מיל) ד"ר רפי יקר; רס"ן איציק כהן; סא"ל (מיל) בעז כהן; אל"ם (מיל) יוסי לנגוצקי; נגה לינדנשטראוס; אל"ם (מיל) פסח מלובני; סרן שיר אורן-סוירי; איציק פופר; דניאל רוזן; אל"ם (מיל) זאב (פולי) רונן; סימון טוב שגיא; מריה שיפנוב; תא"ל (מיל) רן שמאי; תא"ל (מיל) יוסטוב תמיר. תודה מיוחדת לאל"ם (מיל) עמי אבן על סיועו בעריכת פרק הגזרה המרכזית.

המערכת עשתה כל שביכולתה לאתר את שמות הצלמים. אנו מודים מראש על כל השלמה והערה, ונתקן את כל הנדרש, באם יהיה צורך, במהדורות הבאות.

מקורות התצלומים, המפות והתרשימים: פירוט בעמוד 214.

תמונות בחזית העוטפת: ברקע: מפת מהלכים - מלחמת שלום הגליל; מימין: כוחות מחטיבת הצנחנים, וטנקי בית הספר לשריון יורדים מנחת אל חוף האוול, 7 ביוני; במרכז: הגזרה המזרחית - מפקד גדוד 52, סא"ל אורי אגמון, על צריח טנק מגח; משמאל: חוליית הפיקוד של מפקד חטיבת הצנחנים 35, אלוף משנה, יורם יאיר (ייה), באזור העיירה דאמור.

בגב העוטפת: ירי סוללת תותחי רוכב (155 מ"מ) סמוך לחופי לבנון בעמודים 2-3: סיור רגלי בגזרת הר הלבנון בעמוד 6: פקודת יום לחיילי צה"ל, 6 ביוני 1982 בעמוד 8: חיילי צה"ל בלבנון מעיינים בביטאון מקומי. בשער הביטאון - תמונתו של מנהיג אש"ף, יאסר ערפאת

הספר יצא לאור באמצעות משרד הביטחון - ההוצאה לאור אין לשכפל, להעתיק, לצלם, להקליט, לתרגם, לאחסן במאגר מידע, לשדר או לקלוט בכל דרך או בכל אמצעי אלקטרוני, אופטי או מכני או אחר, כל חלק שהוא מהחומר שבספר זה. שימוש מסחרי מכל סוג בחומר הכלול בספר זה אסור בהחלט, אלא ברשות מפורשת בכתב מהמוציא לאור.

© כל הזכויות שמורות למדינת ישראל - משרד הביטחון

ראה אור בישראל, התשפ"ב - 2022

© All rights reserved to the Ministry of Defence, Israel



# תוכן העניינים

9	פתח דבר
11	מבוא
37	הגזרה המערבית
91	הגזרה המרכזית
105	הגזרה המזרחית
156	מלחמת שלום הגליל - מבט כמותי
159	ה'זחילות' לעבר כביש ביירות-דמשק ופעילות הביטחון השוטף
171	ביירות: מצור, כיבוש ופינוי
190	חיל הים
194	חיל האוויר במלחמה
199	מפקדי מלחמת שלום הגליל
213	מקורות
214	מקורות המפות והתמונות





מ ג ב ל

לשכת	ה-רמטכ"ל
מזכירות הפיקוד העליון	
מנ - 501 - 398	
טל' 2355	
ט"ר סיון	תשל"ב
6 יוני	82

חוזר מפ"ע 82-77

פ ק ו ד ת י ו ס ל ח י י      ל צ ה "

חיילי צה"ל ביבשה, באוויר, בים ובעורף,

לאחר תקופה ארוכה של מעשי רצח, חבלה והפגזות יישובים אזרחיים, פתח צה"ל בפעולות סריקה אחר מחבלים ובסיסיהם בדרום לבנון.

מטרת הפעולה - הרחקת תותחי ומשגרי רקטות של המחבלים מיישוביננו האזרחיים.

זכותינו לחיות בארץ ישראל חיים שקטים ושלווים, כמו כל עם אחר וכל מי שמתנכל לנו - נלחם בו עד חורמה.

אין זו מלחמה בסורים, ואין לנו כל רצון לפגוע ולשבש חיהם של אזרחי לבנון. שידם אינה במעל המחבלים.

חיילי צה"ל אמונים על מטרות הפעולה ויודעים היטב אורח התנהגות מוסרית, בשטח ארצי.

עיני כולם מופנות בשעה זו לחיילי צה"ל הלוחמים למען כל העם בארץ ישראל והיהודים בתפוצות הגולה, אשר גם הם משמשים יעד ומטרה למרצחים.

נשלים המשימה ונחזור למולדתנו - מחוזקים וישובו השקט והביטחון ליישובי הצפון.

לפאל איתן,      רכב-אכדף  
ראש המטה      הכללי

המפקדים יביארו תוכן פקודת יום זו לכל פקודיהם.

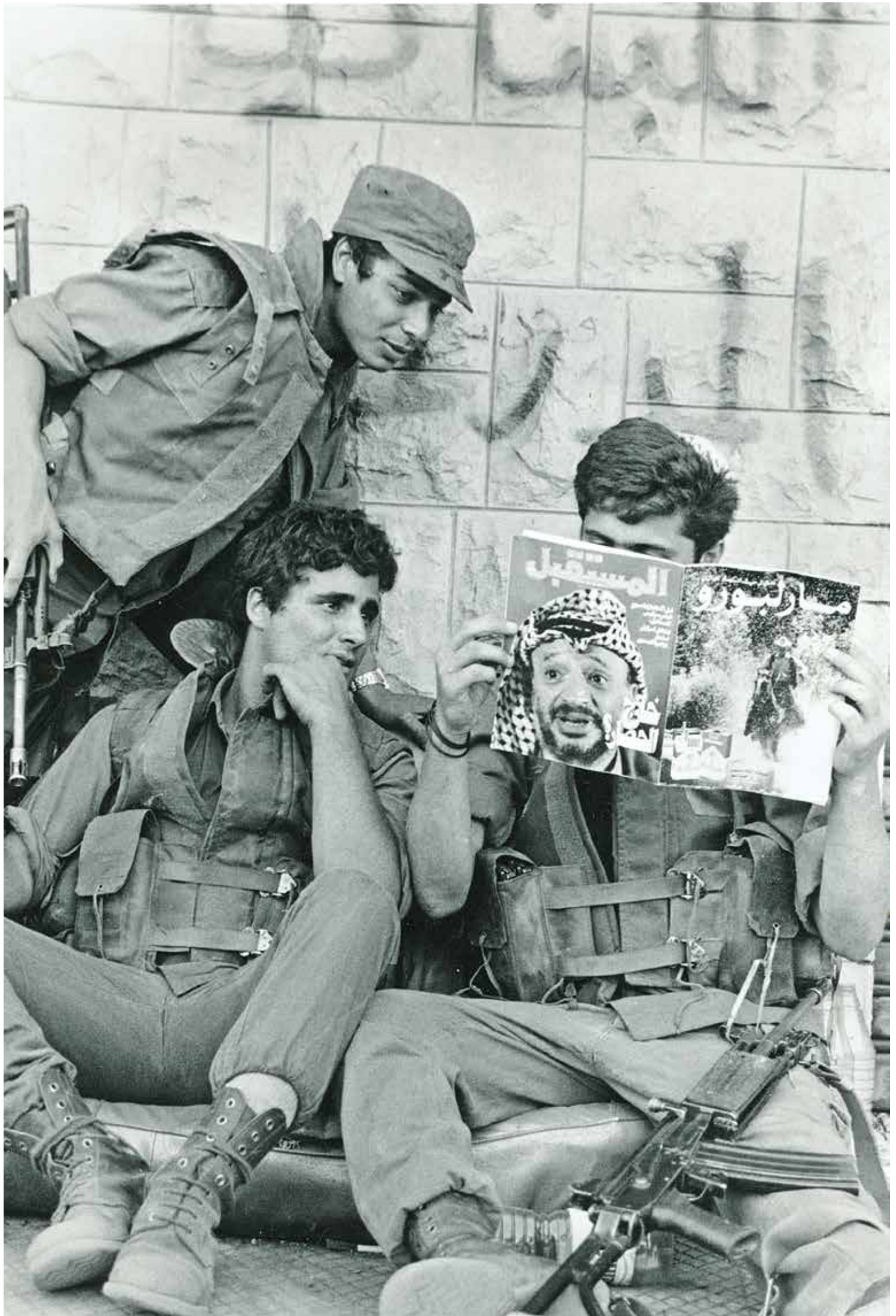



# פתח דבר

מלחמת שלום הגליל לא פרצה 'כרעם ביום בהיר', אלא היא תוצאה של מאבק הולך וגובר בין הארגונים הפלסטיניים שהתבססו בלבנון ובין צה"ל. מאבק עקוב מדם זה, שהתפתח בסוף שנות השישים, הלך והתעצם עד להחלטתה של ממשלת ישראל לצאת למבצע 'שלום הגליל', לימים מלחמת שלום הגליל. המלחמה הסתיימה בגירוש המחבלים מלבנון, אך לא הביאה לסיומו של המאבק, שנמשך עוד 18 שנים על אדמת לבנון (המערכה ברצועת הביטחון) ועוד שנים אחר כך, במלחמה נוספת (מלחמת לבנון השנייה). מאבק זה השתנה עם השנים - אך עדיין לא תם.

במלחמת שלום הגליל, אירוע חשוב ומורכב בתולדות צה"ל ומדינת ישראל, הופעלו כוחות צה"ל בהיקף חסר תקדים בעומק לבנון, והביאו להישגים ייחודיים ביחס למלחמות ישראל. לראשונה כבש צה"ל עיר בירה ערבית, הנחית מהים כוחות משוריינים בהיקף נרחב, גירש את ארגוני המחבלים מלבנון והשמיד, כמעט ללא אבדות, את מערך הנ"מ וחלק ניכר ממטוסי חיל האוויר הסורי. כל זאת נעשה תוך לחימה אינטנסיבית בצבא סדיר ובאלפי מחבלים חמושים היטב.

ספר מפות זה, המבוסס על מחקרי המחלקה להיסטוריה, פותח צוהר נוסף למלחמת שלום הגליל, ומספק ביאור ועומק חזותי באמצעות מפות, תרשימי קרב, תמונות ותיאור תמציתי של מהלכי המלחמה. הוא מתמקד במהלכי הלחימה, והוא תמציתי, ויזואלית בעיקרה, של מצרף נסיבות, כוחות ואירועים רבים. הספר אינו מתיימר להציג את התמונה המלאה והמפורטת, אך יש בו כדי להציג תמונה שלמה ומקיפה של המלחמה. מתוארים בו מהלכי המלחמה והאירועים המרכזיים, בשילוב פירוט נתונים מן המלחמה. בכך הוא מאפשר להציג את המלחמה 'ממעוף הציפור', בדגש על הצד הישראלי של המלחמה.

הספר פותח בתיאור הרקע למלחמה, מרחיב על התקדמות הכוחות המתמרנים בבקעת הלבנון, בהר ובציר החוף עד תחילת המצור על ביירות, ומסיים בנסיגת צה"ל מביירות המערבית בסוף ספטמבר 1982. בספר נכלל גם תיאור של פעילות הביטחון השוטף של מאפייני המצור ושל קורות חילות האוויר והים במלחמה. תודה והערכה רבה לאנשי המחלקה להיסטוריה של צה"ל בעבר, שפועלם הוא הבסיס לספר זה. שמות המחקרים והחוקרים מצויים ברשימת המקורות שבסוף הספר. בזכותם אנו מגישים לכם, הקוראים, כלי מהודר לעיון ולהעמקה בתולדות מלחמת שלום הגליל, המהווה מסד למחקרים נוספים על אודות המלחמה ועל מהלכיה.

הערכה רבה לד"ר מאור לוי, עורך הספר, שגיבש את התוכן, כתב וריכז את הכנתו; לאל"ם (במיל') ד"ר כוכבי אזורן, לתא"ל (בדימוס) ד"ר אריה רונה, לסא"ל ד"ר דן ברק ולסא"ל (במיל') ד"ר דותן דרוק, שכתבו מפרקי הספר; לגב' דנית ולמר יהודה סלומון שעיצבו את הספר בדיוק רב; למר נתי אלקיים שסייע בהכנת התרשימים והמפות; לגב' קרן כהן אברמוב על העריכה הלשונית הקפדנית; ותודה מיוחדת למר משה אסולין, מנהל ההוצאה לאור של משרד הביטחון, שיזם את הפרויקט, הניעו ובסופו של דבר הוציאו לאור. תקצר היריעה מלפרט את אלה שסייעו באיסוף התמונות והמידע, תודה לכולם על ההתגייסות ועל התרומה.

לכבוד המפקדים והלוחמים שיצאו להגן על מדינת ישראל ולשמור על ביטחון אזרחיה,

ולזכרם של חללי המלחמה,

ד"ר אלי מיכלסון

ראש המחלקה להיסטוריה





ביירות

זחלה

דהר אל בידר

מלחמת שלום הגליל



100 ק"מ

60 ק"מ

ג'דידת יבוס

50 ק"מ

40 ק"מ

צידון

נחיתה באויל

# מבוא

60 ק"מ

- הדרך אל מלחמת שלום הגליל מתוכנית 'אורנים' למבצע 'שלום הגליל' - מהלך המלחמה זירת לבנון - מאפיינים טופוגרפיים - ארגוני המחבלים בלבנון - הצבא הסורי בלבנון

צור

מטולה

קרית שמונה

ראש הנקרה

ביירות - חייל חי"ר על נגמ"ש בשדה התעופה ח'אלדה. על חזית בית הנתיבות הכתובת: "ברוכים הבאים ללבנון"

# הדרך אל מלחמת שלום הגליל

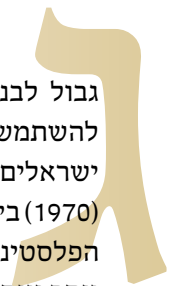

למטה: הפיגוע ב'אוטובוס ילדי אביבים' - ב-22 במאי 1970 נפגע אוטובוס סמוך לקיבוץ ברעם מאש נ"ט שירו מחבלים פלסטינים משטח לבנון. בפיגוע נהרגו 12 אזרחים, בהם שמונה ילדים ו-20 נפצעו בתחתית העמוד מימין: הרמטכ"ל, רא"ל מרדכי (מוטה) גור, מסביר את מהלכי מבצע ליטני במסיבת עיתונאים, 15 במארס 1978

בתחתית העמוד משמאל: משאית נושאת משגר רקטות גראד, שלל מלחמת שלום הגליל, שהייתה בשימוש ארגוני המחבלים בלבנון

גבול לבנון היה השקט שבגבולות ישראל עד סוף שנות השישים, כשארגונים פלסטיניים החלו להשתמש בלבנון כבסיס לפגיעה ביישובי הצפון ולשיגור פעולות טרור כנגד מוסדות ואזרחים ישראלים ויהודים בעולם. התבססות המחבלים בלבנון התעצמה לאחר אירועי ספטמבר השחור (1970) בירדן וגירוש ארגוני המחבלים ממנה, ולבנון הפכה למרכז הפעילות העיקרי של ארגוני הטרור הפלסטיניים. אירועי טרור קשים, תקריות ביטחון שוטף וירי ארטילרי לעבר יישובי הצפון הפכו תדירים יותר ויותר. בין אירועי הטרור הקשים של ראשית שנות השבעים היו הפיגוע באוטובוס ילדי אביבים (1970), חטיפת מטוס סבנה (1972), רצח הספורטאים במינכן (1972), הפיגועים במעלות, בנהרייה ובקרית שמונה (1974), הפיגוע במלון סבוי (1975) וחטיפת מטוס אייר פרנס לאנטבה. ישראל, מנגד, הגבירה את פעילותה בגבול הצפוני וערכה פשיטות בלבנון, בהן הפשיטה על ג'בל רוס בשנת 1969 (מבצע 'פלצור'), פשיטה על מעוזי מחבלים במערב ביירות בשנת 1973 (מבצע 'אביב נעורים'), מספר פשיטות משוריינות בדרום לבנון בשנים 1970-1974 ('מבצעי הקלחות') ומבצעים נוספים. באמצע אפריל 1975, בעקבות תקרית אש בין חמושים מהמחנה הנוצרי-מארוני ובין חמושים

פלסטינים, פרצה מלחמת אזרחים בלבנון. במהלכה הגבירה סוריה את מעורבותה בלבנון, שנתפסה בעיניה כמדינת חסות שלה, ומתחילת 1976 הכניסה ללבנון כוחות צבאיים. בתחילה תמכו כוחות אלו בפלגים הפלסטיניים, ובשלב מאוחר יותר פעלו נגדם בניסיון לסיים את תקריות האש בלבנון ולבסס את מעמדה של סוריה בלבנון. באוקטובר 1976 קיבל הכוח הצבאי הסורי בלבנון מעמד רשמי, והוכר על ידי הליגה הערבית ככוח הרתעה בין-ערבי לצורך סיום מלחמת האזרחים ופירוק המיליציות הפלסטיניות מנשק כבד. הגברת המעורבות הסורית הביאה לחיזוק האחיזה הפלסטינית בדרום לבנון, ששימשה את ארגוני המחבלים הפלסטיניים להעצמת פעילות הטרור כנגד ישראל, שכללה ירי ארטילרי תדיר לעבר יישובי הצפון. ארגוני המחבלים הפלסטיניים זכו למימון ולהכשרה צבאית מברית המועצות, מלוב, מעיראק וממדינות נוספות, כסיוע לבלימת ההשפעה האמריקאית בלבנון.

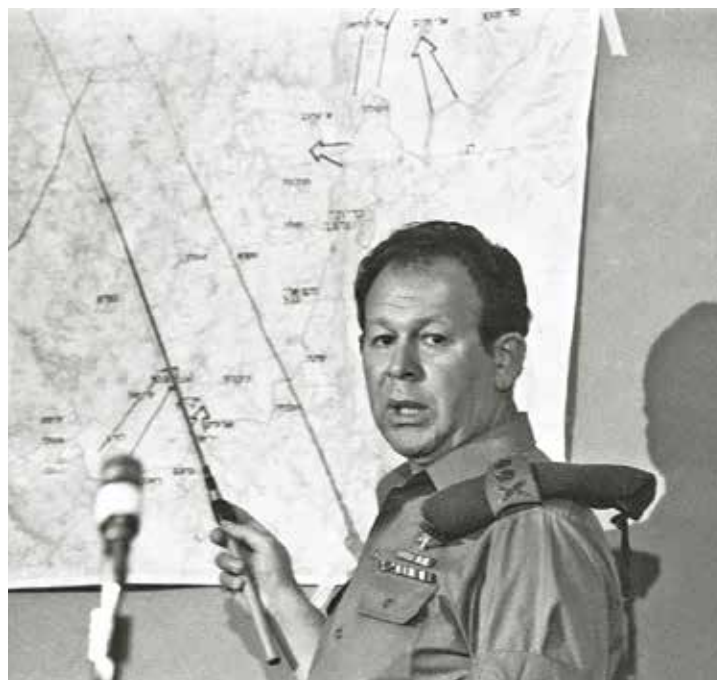





למעלה: מבצע ליטני, ג'יפ סיור בדרום מערב לבנון; ברקע הכפר ראס אל-ביידה

מלחמת האזרחים גם יצרה שותפות אינטרסים בין ישראל למחנה הנוצרי-מארוני כנגד ארגוני המחבלים הפלסטיניים, ובמידה פחותה, כנגד הנוכחות הסורית בלבנון. נוסף על כך, לנוכח חולשת השלטון המרכזי ולנוכח איום המחבלים החלה ישראל לסייע לאוכלוסיית דרום לבנון ולטפח מיליציה בדרום לבנון, שנקראה יחידת אל-קליעה ומאוחר יותר 'מיליצית חדאד' או 'צבא לבנון החופשית'. המיליציה סייעה לנוצרים בדרום לבנון להתגונן מפני הארגונים הפלסטיניים, וכך שירתה גם את הצרכים הביטחוניים של ישראל.

פעילות הטרור הפלסטיני כנגד ישראל נמשכה. לאחר הפיגוע הקשה בכביש החוף (1978), שבו נרצחו 35 ישראלים, יצאה ישראל במבצע 'אבי החוכמה' ('ליטני'), שכלל התקפה בהיקף נרחב למיגור תשתיות הטרור ברצועה רחבה לאורך הגבול בדרום לבנון. סדר הכוחות שהופעל במבצע היה הגדול ביותר שהופעל מאז מלחמת יום הכיפורים וכלל כשלוש חטיבות חי"ר, חטיבת שריון ושני אגדים ארטילריים. בעקבות המבצע תפסה 'מיליצית חדאד' חזקה על רצועה ברוחב של כ-5 עד 10 ק"מ בדרום לבנון (אזור דרום לבנון - אד"ל), ומצפון לה. על פי החלטת מועצת הביטחון 425, נפרסו כוחות מטעם האו"ם (יוניפיל) כדי להרחיק את המחבלים מהמרחב. בעקבות המבצע התברר לדרג המדיני ולפיקוד הצבאי הבכיר שפשיטה עד נהר הליטני לא מספיקה כדי לעצור את פעילות המחבלים מדרום לבנון.

למטה: חייל צה"ל משקיף לעבר נהר הליטני סמוך לגשר עקיייה, 1978  
 למטה משמאל: שריוניות מסוג אי-אמ"אל (פאנהרד) בשירות כוח יוניפיל (United Nations Interim Force in Lebanon) של האו"ם בלבנון. כוח זה הוקם ונפרס בדרום לבנון בעקבות מבצע ליטני, וסייע למניעת הסתננות מחבלים לעבר גבול ישראל, 1978





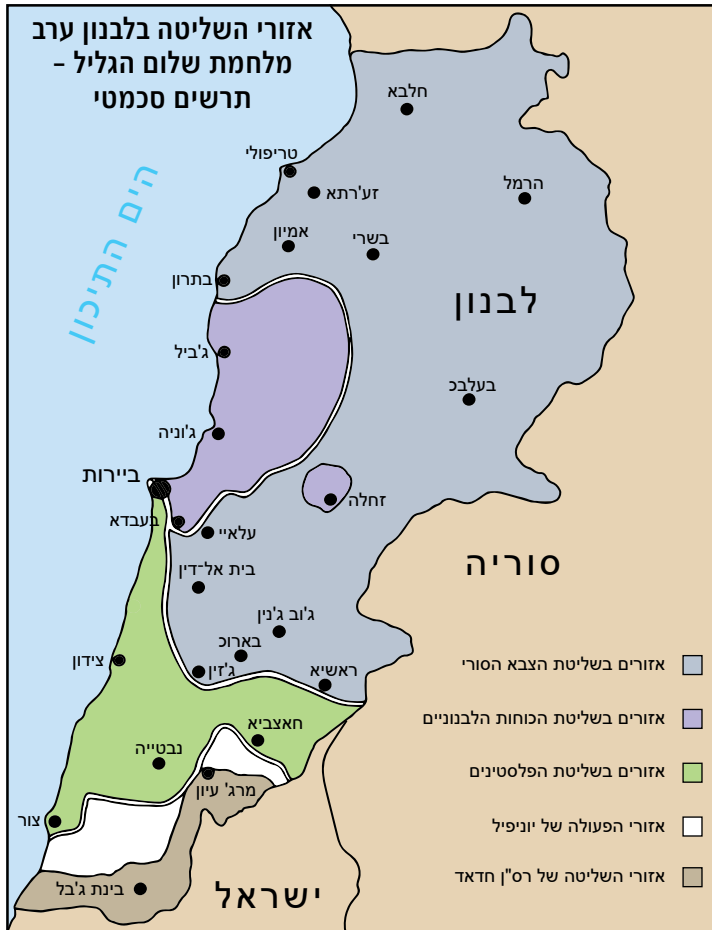

לאחר מבצע ליטני חיזקה ישראל את יחסיה עם מנהיג המחנה הנוצרי-מארוני הלבנוני, בשיר ג'ומייל, שעמד בראש איגוד המיליציות הנוצריות, 'הכוחות הלבנוניים'. באפריל 1981 הוביל מאבק שליטה בין המיליציות הנוצריות ובין סוריה בעיר הנוצרית זחלה, הסמוכה לגבול הסורי, את ישראל להתערב בסכסוך. במהלך עימות בין הצבא הסורי למיליציות הנוצריות הפיל חיל האוויר שני מסוקי תובלה סוריים מתוך הנחה שגויה שמדובר במסוקי קרב העומדים לתקוף עמדה נוצרית. למחרת התקיפה פרסה סוריה סוללות טילים נגד מטוסים בלבנון, ואלה הגבילו את חופש הפעולה הישראלי.

סמוך לגבול עם ישראל נפרסה מיליצית צבא לבנון החופשית, מצפון לה עד לנהר הליטני היה שטח בפיקוח כוח האו"ם. ארגוני המחבלים הפלסטיניים שלטו מצפון לנהר הליטני ושאר השטח נחלק בין הכוח הסורי בלבנון למיליציות הנוצריות. באזורי שליטה אלו היו מובלעות שעליהם שלטו אחרים, בין השאר, בהתאם להרכב האוכלוסייה

חרף הישגי מבצע ליטני המשיכה ישראל להיות עסוקה בטרור הפלסטיני מלבנון. בתחילת שנות השמונים הביאו ימי קרב ארטילריים בגבול הצפון ופעילות הטרור את ישראל ליזום רצף של מבצעי פשיטה כנגד מעוזי מחבלים באזור העיירה נבטייה, באזור החוף ובאזורים נוספים: מבצע 'מתח גבוה' (אפריל 1980), מבצע 'מוביל' (אוגוסט 1980), מבצע 'לבלוב' (אוקטובר 1980), מבצע 'סיגל' (דצמבר 1980), מבצע 'משלב חדש' (פברואר 1981) ומבצע 'ערבית משולב' (אפריל 1981). לאחר צבר ימי קרב ביולי 1981, שבמהלכו ירו המחבלים אלפי פגזים ורקטות וחיל האוויר לא הצליח לשתק את הירי, בתיווך אמריקאי הושג הסכם הפסקת אש בין ישראל לאש"ף שנמשך עד ערב מלחמת שלום הגליל, ובעקבותיו פחתה הפעילות החבלנית. עם זאת צה"ל הכין את עצמו למבצע צבאי רחב בלבנון.

למעלה מימין: מנחם בגין, ראש ממשלת ישראל, לוחץ את ידו של מייג'ור סעד חדאד, מפקד מיליצית צבא לבנון החופשית, קריית שמונה, יוני 1979

## מתוכנית 'אורנים' למבצע 'שלום הגליל'

למטה: חייל צה"ל מעיין בעיתון מעריב במסגרת מבצע 'שלום הגליל'.



בסוף שנת 1981 הפכה תוכנית 'אורנים' להיות התוכנית האופרטיבית העיקרית לפעולה בלבנון. מלכתחילה היו יעדיה המדיניים שאפתניים ביותר, וכללו חיסול תשתית המחבלים בלבנון, פגיעה במערך טיל הטיק"א הסוריים בבקעת הלבנון, הסגת הצבא הסורי מדרום הבקעה ומהאזור שבין ביירות לזחלה וסיוע להקמת משטר חדש בלבנון, בראשות המחנה הנוצרי-מארוני. השגת יעדים אלו חייבה את צה"ל לכבוש את ביירות, להתייצב על כביש ביירות-דמשק, להילחם בצבא הסורי, להקים משטר צבאי בלבנון ולשהות בה עד לכינונה של הממשלה החדשה. אחת הגרסאות של תוכנית 'אורנים', 'אורנים קטן', כללה השלמה של תמרון קרקעי מוגבל תוך 36 שעות, ותכליתו הייתה להפסיק את הירי הארטילרי על יישובי הצפון. תוכנית זו הייתה גם השלב הראשון בתוכנית 'אורנים' הגדולה, ובה היו הכוחות הקרקעיים אמורים להתייצב ביעדיהם הסופיים תוך ארבע יממות. גרסה אחרת של 'אורנים' נקראה 'שלום הגליל', וכינויה הפך לשם המבצע הצבאי בכללותו.



מפת יעדי  
תוכנית 'אורנים'  
אוקטובר 1981-יוני 1982

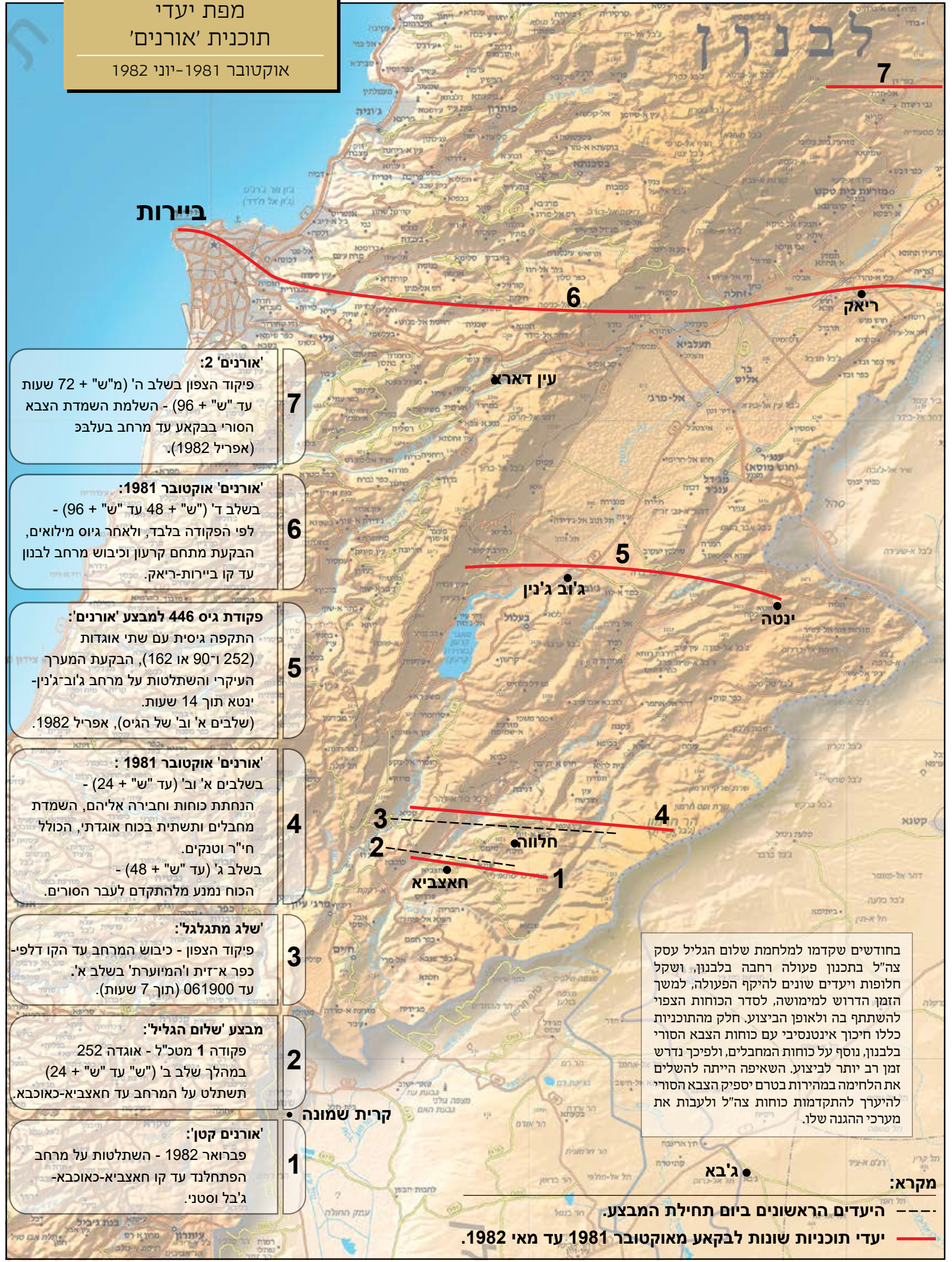

**7**  
**'אורנים' 2:**  
פיקוד הצפון בשלב ה' (מ"ש" + 72 שעות עד "ש" + 96) - השלמת השמדת הצבא הסורי בבקאע עד מרחב בעלבכ (אפריל 1982).

**6**  
**'אורנים' אוקטובר 1981:**  
בשלב ד' ("ש" + 48 עד "ש" + 96) - לפי הפקודה בלבד, ולאחר גיוס מילואים, הבקעת מתחם קרעון וכיבוש מרחב לבנון עד קו ביירות-ריאק.

**5**  
**פקודת גיס 446 למבצע 'אורנים':**  
התקפה גיסית עם שתי אוגדות (252 ו-90 או 162), הבקעת המערך העיקרי והשתלטות על מרחב ג'וב'ג'ין-ינטא תוך 14 שעות. (שליבים א' וב' של הגיס), אפריל 1982.

**4**  
**'אורנים' אוקטובר 1981 :**  
בשליבים א' וב' (עד "ש" + 24) - הנחת כוחות וחבירה אליהם, השמדת מחבלים ותשתית בכוח אוגדתי, הכולל חי"ר וטנקים. בשלב ג' (עד "ש" + 48) - הכוח נמנע מלהתקדם לעבר הסורים.

**3**  
**'שלג מתגלגל':**  
פיקוד הצפון - כיבוש המרחב עד הקו דלפי-כפר א-זית והמיוערת' בשלב א'. עד 061900 (תוך 7 שעות).

**2**  
**מבצע 'שלום הגליל':**  
פקודה 1 מטכ"ל - אוגדה 252 במהלך שלב ב' ("ש" עד "ש" + 24) תשתלט על המרחב עד חאצביא-כאוכבא.

**1**  
**'אורנים קטן':**  
פברואר 1982 - השתלטות על מרחב הפתחלנד עד קו חאצביא-כאוכבא-ג'בל וסטני.

קרת שמונה

בחודשים שקדמו למלחמת שלום הגליל עסק צה"ל בתכנון פעולה רחבה בלבנון, ושקל חלופות ויעדים שונים להיקף הפעולה, למשך הזמן הדרוש למימושה, לסדר הכוחות הצפוי להשתתף בה ולאופן הביצוע. חלק מהתוכנית כללו חיכוך אינטנסיבי עם כוחות הצבא הסורי בלבנון, נוסף על כוחות המחבלים, ולפיכך נדרש זמן רב יותר לביצוע. השאיפה הייתה להשלים את הלחימה במהירות בטרם יספיק הצבא הסורי להיערך להתקדמות כוחות צה"ל ולעבות את מערכי ההגנה שלו.

**מקרא:**  
----- יעדים הראשונים ביום תחילת המבצע.  
———— יעדי תוכניות שונות לבקאע מאוקטובר 1981 עד מאי 1982.



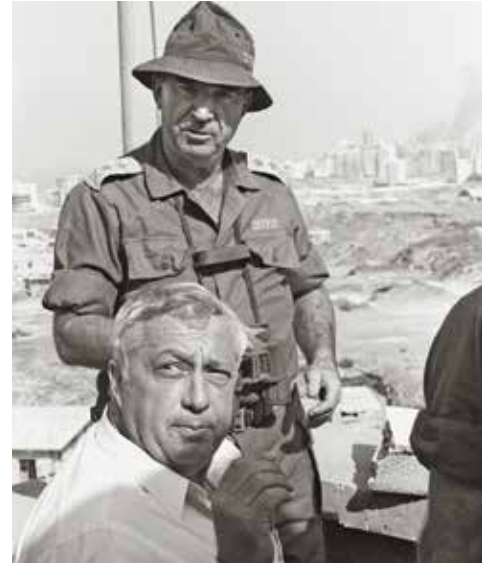

למעלה: מפקד פיקוד הצפון, אלוף אמיר דרורי

בראש העמוד מימין לשמאל: הרמטכ"ל רא"ל רפאל (רפול) איתן ושר הביטחון אריאל שרון ברקע העיר ביירות; סגן הרמטכ"ל אלוף יקותיאל (קותי) אדם, נהרג ב־10 ביוני בידי מחבלים בעיירה דאמור; סגן הרמטכ"ל אלוף משה לוי

כל אותה העת נמשכו הקשרים בין ישראל לבין הנוצרים בצפון לבנון. כלפי חוץ הודיעו הללו על התחייבותם שלא לקיים קשרים עם ישראל, אך בפועל הקשרים נמשכו ואנשי הפלנגות ייחלו למבצע צבאי של ישראל שיעזור להם להשיג את מטרתם. מידת שיתוף הפעולה הצבאי עם הכוחות הנוצריים נותרה לא ברורה. כחלק מהתכנון המבצעי שאף צה"ל להנחית כוחות משוריינים באזור ג'וניה (מבצע 'פרי הדר') ומשם לשגרם לעבר ביירות. אולם תוכנית זו בוטלה בעקבות דרישת ההנהגה הנוצרית-מארונית. שינויים נוספים בתוכניות המבצעיות נערכו בתקופה זו באופן תדיר, נוכח שינויים בהיערכות הסורים והמחבלים בלבנון.

חרף הפסקת האש עם אש"ף, שלוותה באווירה מתוחה בגבול הצפוני, מתחילת שנת 1982 גברה מוכנותה של ישראל לקראת מבצע צבאי רחב בלבנון. לתפיסת המחבלים התייחסה הפסקת האש רק לפעילות בגבול ישראל-לבנון, ופעילות טרור המשיכה בגזרות אחרות ולעבר מטרות ישראליות בחו"ל. במהלך המחצית הראשונה של השנה הוכרזו כוננות של 24 שעות ליציאה למבצע בלבנון - 'דמי כניסה' בפברואר ו'מעשה אבות' באפריל. בתחילת אפריל הגיבה ישראל בתקיפת יעדי טרור בלבנון על צבר של אירועי טרור, ובהם ההתנקשות ביעקב בר-סימן טוב, דיפלומט ישראלי בפריז. במהלך התקיפה הופלו שני מטוסי מיג סוריים. בתגובה הודיע אש"ף על סיום הפסקת האש, ובתחילת מאי קידמה סוריה כוחות לעבר דרום הבקאע. מעט לאחר מכן שוב הגיבה ישראל לפעילות החבלנית בהפצצת יעדים בלבנון, ובעקבות זאת השיבו ארגוני המחבלים בירי.

באמצע מאי, נוכח המתיחות בגבול הצפוני, הוצגה תוכנית 'שלום הגליל' לממשלה כתוכנית המיועדת לתפוס תוך זמן קצר שטח בעומק של כ־40 ק"מ בתוך לבנון ולטרוח מנוכחות ארגוני המחבלים (קרי, 'אורנים קטן'). יישום התוכנית היה צפוי להפסיק את ירי התותחים והרקטות על יישובי הצפון ולפגוע באחיזת המחבלים בלבנון לאורך זמן. כמה ימים קודם לכן הוצגה לממשלה תוכנית 'אורנים', שהייתה רחבה וממושכת יותר. עם זאת 'שלום הגליל' הוצגה כהתאמה של 'אורנים' למצב הנוכחי. במהלך דיוני הממשלה עלתה בבירור אפשרות שהמבצע יתפתח אל מעבר לקו ה־40 ק"מ, וכן שצה"ל יצטרך להילחם גם בצבא הסורי. מאותה עת הובן שהסלמה נוספת תחייב יציאה למבצע צבאי רחב בלבנון.

## נוסח החלטת ממשלת ישראל על יציאה למבצע שלום הגליל

מוצאי השבת, 5 ביוני 1982

- א. להטיל על צה"ל את המשימה להוציא את כל יישובי הגליל מטווח האש של הטרוריסטים, המרוכזים, הם, מפקדותיהם ובסיסיהם, בלבנון.
- ב. שם המבצע: "שלום הגליל".
- ג. בעת ביצוע החלטה זו, אין לתקוף את הצבא הסורי, אלא אם הוא יתקוף את כוחותינו.
- ד. מדינת ישראל מוספיה לשאוף לחתימת חוזה שלום עם לבנון העצמאית תוך שמירת שלמותה הטריטוריאלית.
- ה. ועדה בהרכב שלהלן תקבע את העיתוי: ראש הממשלה, סגן ראש הממשלה ש' ארליך, שר הביטחון, שר הבריאות, שר החוץ ושר הפנים.
- ו. לאשר את ההצעה שהוצגה ע"י שר הביטחון והרמטכ"ל.



מפת יעדי מבצע 'שלום הגליל'  
(על פי פקודת המבצע)

6 ביוני 1982

יעדי המבצע כפי שהוגדרו בתחילת יוני היו במרחק של כ-60 ויותר ק"מ מגבול ישראל-לבנון ('הקו הכחול').

1. מהלך מתוכנן בגזרה המזרחית - התקדמות עד אזור ג'דידת יבוס, במרחק (בקו אווירי) של כ-50 ק"מ.
2. מהלך מתוכנן בגזרה המרכזית - התקדמות עד לדהר אל-בידר, במרחק של כ-60 ק"מ.
3. מהלך מתוכנן להנחתת כוחות מהים במרחק של כ-60 ק"מ מהגבול. חלופה אחרת, נחיתה בשפך נהר הזהראני - הייתה במרחק של כ-50 ק"מ מהגבול.
4. הגעה לביירות - במרחק של כ-100 ק"מ מהגבול.

מרחק 40 הקילומטרים מהגבול, שהוצג לממשלה ערב מלחמת שלום הגליל כיעד הצבאי לכיבוש בלבנון, נקבע בהתאם לטווח הנשק הארטילרי המשופר ביותר שהיה לארגוני המחבלים הפלסטיניים בלבנון. במרחק זה מהגבול מצויה רצועת האבטחה של הצבא הסורי, ובה בעיקר כוחות מארגוני המחבלים, ומעט כוחות קומנדו ונ"ט סוריים. בטווח זה מצויה גם חלק מרצועת ההגנה הראשונה הסורית, הכוללת כשלושה גדודים סוריים באזור הבקאע ובאזור ג'זין. עיקר כוחות המחבלים בטווח זה היו ערוכים לאורך ציר החוף ובאזור רמת נבטייה.





# מהלך המלחמה - מבט כללי

בליל 3-4 ביוני התנקשו מחבלים פלסטינים בשגריר ישראל בבריטניה, שלמה ארגוב. למחרת הגיב צה"ל בהפצצת יעדי מחבלים בלבנון והחל להיערך לביצוע 'אורנים'. בהמשך היום התפתחה לחימה, וזו הובילה את ממשלת ישראל להכריז ב-5 ביוני בשעות הערב על יציאה למבצע 'שלום הגליל'. יום לאחר מכן החלה ההתקדמות הקרקעית של צה"ל בלבנון.

מלחמת שלום הגליל נערכה מ-5 ביוני עד 29 בספטמבר 1982. את מהלכה אפשר לחלק לשלוש תקופות עיקריות: שבוע המלחמה הראשון, המצור על ביירות והתקופה שבין פינוי המחבלים לסוף המלחמה.

בשבוע המלחמה הראשון (6-13 ביוני) התקדם צה"ל בלבנון בשלוש גזרות לחימה עיקריות: הגזרה המערבית, הגזרה המזרחית והגזרה המרכזית. ב-6-8 ביוני היה עיקר עיסוק צה"ל בלחימה בכוחות המחבלים באזור הפתחלנד, ברמת נבטייה ובציר החוף. בעקבות התקפת מערך טילי הנ"מ הסורי בידי חיל האוויר ב-9 ביוני (מבצע 'ערצב 19') העמיק צה"ל את התקדמותו בגזרה המזרחית והמרכזית, תוך לחימה בצבא הסורי. רוב מאמציו בגזרות אלו נבלמו ב-11 ביוני עם הפסקת האש. בד בבד נמשכו מאמציו בגזרה המערבית לכל אורך השבוע ועד בוקר 13 ביוני, עם חבירתו לכוחות הנוצריים ממזרח לביירות ועם חסימת כביש ביירות-דמשק. בעקבות ההתקדמות המהירה פעל צה"ל לטהר את השטחים שנכבשו, ועסק באיתור אמצעי לחימה ובשיטור האוכלוסייה האזרחית.

למטה: טנק מגח 6 (פטון אמ-60) עם בלטינים ומסוק קרב מסוג להטוט (אם-די 500 דיפנדר) במהלך הלחימה בלבנון  
מימין: הגזרה המערבית - שיירת כלי רכב ובראשם ג'יפים נושאי טילי נ"ט מסוג עורב (טאו)  
בתחתית העמוד: סיור רגלי בגזרת ההר הלבנוני



## תוכנית מבצע 'שלום הגליל' על פי שלבים

6 ביוני אחר הצהריים

- |  |   |
|--|---|
| <p><b>3. 24 שעות עד 48 שעות לאחר תחילת הביצוע</b></p> <p>א. התייצבות כוחות על השטחים השולטים על ביירות מדרום על פי פקודה.</p> <p>ב. התייצבות כוח אוגדתי על ציר ביירות-דמשק במרחב דהר אל-ביידר על פי פקודה.</p> <p>ג. כיבוש צור, צידון ונבטייה.</p> <p>ד. הבקעת מתחם קרעון על פי פקודה.</p> <p>ה. טיהור המרחב שבין הליטני והאוולי וכיתור נבטייה.</p> <p>ו. הגנה על רמת הגולן.</p> | <p><b>1. 24 שעות לפני הביצוע</b></p> <p>א. ריכוז כוחות בשטחי היערכות.</p> <p>ב. גיוס השלמות מילואים.</p> <p>ג. הפלגת הכוח הימי לקראת הנחיתה בציר החוף.</p> <p>ד. ביצוע הכנה אווירית וארטילרית.</p>  |
| <p><b>4. 48 שעות עד 96 שעות לאחר תחילת הביצוע</b></p> <p>א. כוננות להשמדת הצבא הסורי בבקאע עד כביש ביירות-דמשק.</p> <p>ב. חבירה עם הנוצרים באזור ביירות על פי פקודה.</p> <p>ג. כיבוש ביירות על פי פקודה.</p>   | <p><b>2. עד 24 שעות לאחר תחילת הביצוע</b></p> <p>א. תפיסת גשר הזהראני ע"י כוחות מונחתים מהים.</p> <p>ב. כוננות לתפיסת שטחי מפתח ע"י כוחות מונחתים מהאוויר.</p> <p>ג. השתלטות על המרחב שבין הליטני והאוולי וכיתור נבטייה.</p> <p>ד. השתלטות על מרחב פתחלנד עד קו כוכבא [כאוכבא]-חצביא ובלימה של התקפות סוריות.</p> <p>ה. הנעת אוגדה בציר החוף, כיתור צור וצידון וחבירה לכוחות המונחתים.</p> <p>ו. הגנה על רמת הגולן.</p> |



מלחמת שלום הגליל -  
מפת מהלכים

11-6 ביוני 1982

- מקרא**
- יום א' - 6.6
  - יום ב' - 7.6
  - יום ג' - 8.6
  - יום ד' - 9.6
  - יום ה' - 10.6
  - יום ו' - 11.6

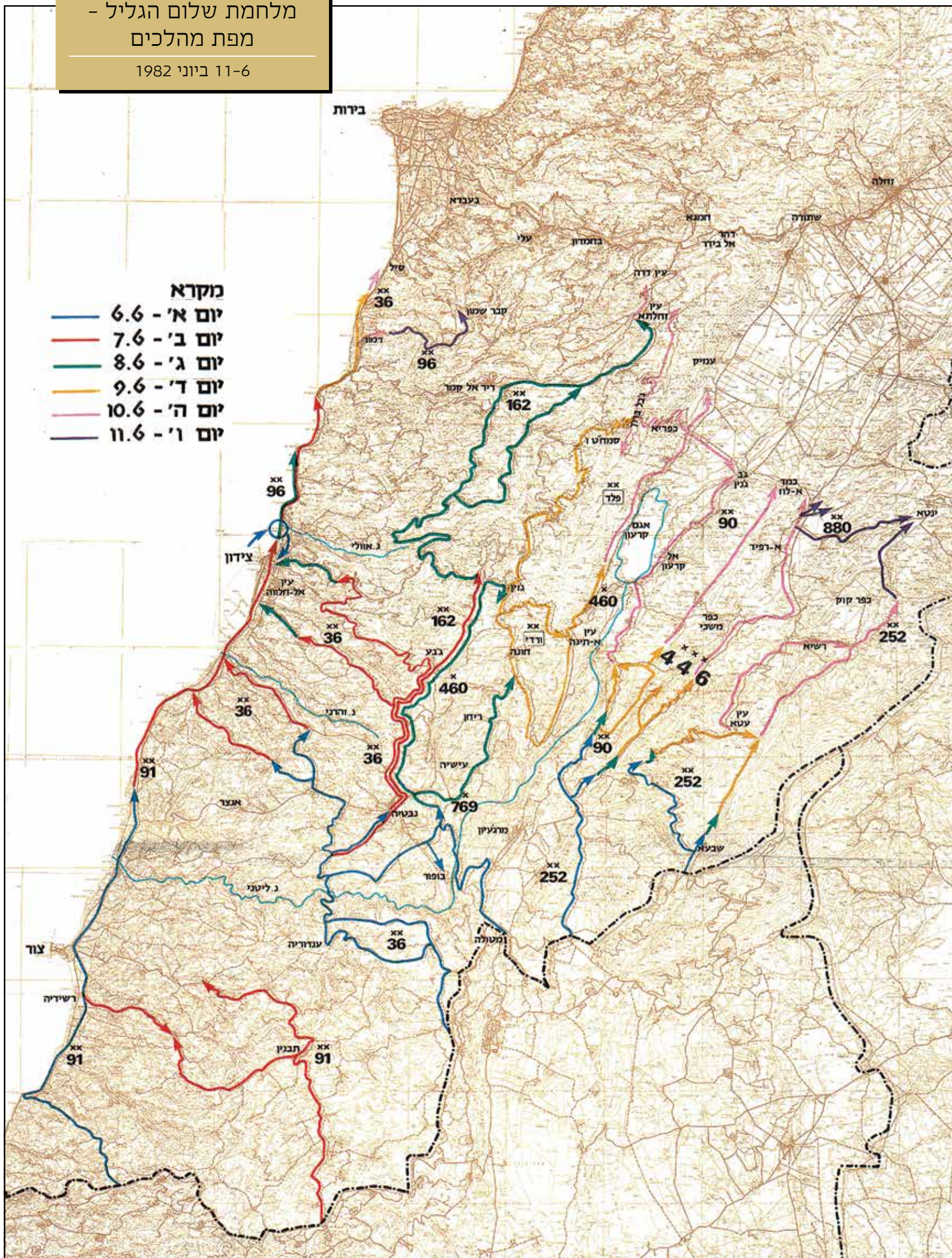





ב־13 ביוני החל המצור על ביירות, שנמשך עד לסיום פינוי המחבלים ב־31 באוגוסט. במהלך המצור הטיל צה"ל סגר ימי ויבשתי על העיר וערך ימי קרב עם המחבלים, ובהם תקף את מעוזי המחבלים מהים, מהאוויר ובירי ארטילרי. נוסף על כך צה"ל הפעיל לוחמה פסיכולוגית על ארגוני המחבלים, על הכוחות הסוריים ועל תושבי העיר ושיבש את תשתיות המים, החשמל והביוב של העיר. בד בבד עם המצור על ביירות עסקו כוחות צה"ל גם בפעילות ביטחון שוטף בשטחי לבנון. בתקופה זו נערכו פיגועים ותקיפות של כוחות המחבלים והצבא הסורי, ואלה הסבו לצה"ל נפגעים. ב־20 ביוני, כשבוע לאחר תחילת המצור, החל צה"ל בשלב ה'זחילות' בגזרה המרכזית ובגזרה המערבית. בשלב זה, שנמשך עד 25 ביוני, השתלטו כוחות צה"ל על חלק ניכר מכביש ביירות-דמשק. כחודש לאחר מכן, ב־22 ביולי, יזם צה"ל יום קרב כנגד הצבא הסורי, ובו הסבו לו נפגעים רבים. המצור הסטטי על העיר ביירות נמשך עד תחילת אוגוסט. בימים 1-5 באוגוסט התקדם צה"ל אל תוך ביירות המערבית ותקף את פאתי העיר הדרומיים ואת מרכזו. בעקבות התקיפות הואץ המשא והמתן עם הנהגת ארגוני המחבלים בביירות ועם כוחות הצבא הסורי לפנות את העיר. הפינוי החל ב־21 באוגוסט ונמשך כעשרה ימים. במהלכו פינו כ־8,500 מחבלים וכ־6,000 סורים את ביירות.



למעלה: פאתי ביירות - דיון מפקדים בתוכניות המבצעיות. מימין יושבים שר הביטחון אלוף (מיל) אריאל שרון וחבר הכנסת רא"ל (מיל) יצחק רבין; משמאל עומד הרמטכ"ל רא"ל רפאל איתן, לצידו יושב ראש מחלקת המבצעים תא"ל אורי שגיא ומימינו אלוף (מיל) אברהם (אברהם) תמיר

בראש העמוד: ארוחה חגיגית לכבוד פיקוד השדה הבכיר של צה"ל בעקבות הכניסה ללבנון. בשולחן הכבוד מימין לשמאל: מפקד חטיבה 188, אל"ם מאיר דגן; מפקד אוגדה 91, תא"ל עמוס ירון; מפקד פיקוד הצפון, אלוף אמיר דרורי; מפקד הפלנגות הנוצריות, פאדי פריים; מפקד אוגדה 162, תא"ל מנחם עינן; תא"ל איתן ברק. מעל הנוכחים דיוקנו של בשיר ג'ומייל, מנהיג המחנה הנוצרי-מארוני בלבנון, יולי 1982

מימין: דרום ביירות המערבית במהלך המצור על העיר. טנק מרכבה צופה לעבר השטח הבנוי





לחימת צה"ל בלבנון -

תמונת מצב

11 ביוני 1982

במרחב ביירות

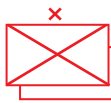

חטיין קדסיה



85

ביירות

ג'ונייה

X (-) 62

ריאק

II 47

2,500 מחבלים בעורף פתחלנד

כודנה מח"ט 62

III 66

II =

X (-) 51

II 420

II 622

III 36

II 226

II 85

II 41

II 41

II 41

II 41

II 7

II 81

XX 3

X 65

ג'דידת יבוס

II 554

שרידי דיוויזיה שריון 1

דאמור

בית אדין

II 96

II 21

II 21

II 21

ג'זין

II 90

II 90

II 880

ראשיא

II 252

XX 3  
II 21  
XX 3  
II 569  
XX 3  
II 7

בפריסה

צידון

נבטייה

שבעא

קרית שמונה

תבנין

צור

בעורף כוחותינו ריכוזי מחבלים בלתי סדירים ובעורף פח"ע בקו המגע

ב-11 ביוני, עם הכרזת ישראל על הפסקת האש, נעצרה התקדמות כוחות צה"ל בגזרה המזרחית והמרכזית, ועיקר הלחימה נערך מדרום לביירות. באותה עת הסיג הצבא הסורי את רוב כוחות דיוויזיה 1 והכין את דיוויזיה 3 להתקפת-נגד כדי לבלום את התקדמות צה"ל צפונה או מזרחה לעבר דמשק. בגזרה המרכזית נערכו כוחות מהחטיבות הסוריות 62 ו-51 באזור כביש ביירות-דמשק ומדרום לו לבלימת אוגדה 162. בגזרה המערבית פעלו כוחות מארגוני המחבלים בסיוע יחידות הצבא הסורי כנגד כוחות אוגדה 96.





למעלה: תותח מסוג אמ-110 'קרדום' מ-203 מ"מ במהלך ירי, במסגרת המצור על ביירות

משמאל: אזרחים לבנונים מפגינים תמיכה בנשיא לבנון הנבחר, בשיר ג'ומייל, 23 באוגוסט 1982



**התקופה שלאחר פינוי הכוחות הסוריים והמחבלים מביירות** התמקדה בניסיון הכושל להחליף את המשטר בלבנון. לכאורה, פינוי המחבלים סימן למעשה את השגת יעדי מבצע 'שלום הגליל', ובתחילת ספטמבר הכריז שר הביטחון אריאל שרון על סיום המבצע. עם זאת, בעקבות רצח בשיר ג'ומייל, ב-13 בספטמבר, נאלץ צה"ל לכבוש את מערב ביירות. בתוך כך, בימים 16-18 בספטמבר ערכו כוחות הפלנגות הנוצריות טבח בתושבי מחנות הפליטים הפלסטיניים סברא ושתילא, והדבר יצר לחץ בין-לאומי כבד על ישראל לסגת מביירות ולהקים ועדת חקירה ממלכתית. ב-29 בספטמבר סיים צה"ל את נסיגתו מהעיר, ובכך הסתיימה שהייתו בביירות המערבית.

למטה: מפקד חטיבת הצנחנים 35, אל"ם יורם יאיר, ולוחמי החטיבה מפנים תחמושת שלל של ארגוני המחבלים בביירות, ספטמבר 1982

למטה משמאל: ילד לבנוני על גבי ג'יפ סיור של המשטרה הצבאית בביירות, ספטמבר 1982









## זירת לבנון - מאפיינים טופוגרפיים

למטה: הגזרה המערבית - מחנה הפליטים בורג' א-שמלי ורצועת החוף שמדרום לעיר צור

בתחתית העמוד: מורדות הרי הלבנון וציר החוף; בקצה השמאלי - אזור כפר סיל, הפרבר הדרומי של העיר ביירות - תצלום ממסוק



השפעת השטח על הפעלת הכוח במלחמת שלום הגליל, משלב התכנון המקדים עד לסיום הלחימה בפועל, הייתה בעלת חשיבות רבה. זירת הלחימה בכללותה נוחה להגנה ומקשה על התוקף. תנועתם של כוחות ממוכנים בלבנון מוגבלת לצירי תנועה מועטים, שחלקם מצויים באזורים הרריים קשים לתנועה, והיא כרוכה בחצייה של מכשולי מים, של אזורים מיושבים ושל שטחים חקלאיים. מאפייני השטח והאוכלוסייה אילצו את צה"ל לעסוק באינטנסיביות בפריצה של מכשולים הנדסיים ולהילחם בשטח הררי ובשטח בנוי. כל אלו השפיעו על קצב התמרון, על ההישגים הקרקעיים ועל היקף הנפגעים.

זירת הלחימה במלחמת שלום הגליל תחומה בכביש ביירות-דמשק מצפון, בים ממערב, בגבול סוריה-לבנון ממזרח ובגבול ישראל-לבנון מדרום. אורכו של מערב הגזרה הוא כ-100 ק"מ (בקו אווירי), בין ראש הנקרה לצפון ביירות, ואורכו של מזרח הגזרה הוא כ-50 ק"מ מקו הגבול עד אזור ינטא. שיא רוחב הגזרה הוא כ-45 ק"מ. מבחינה טופוגרפית, הגזרה נחלקת לארבע יחידות נוף עיקריות.

**רצועת החוף** היא אזור צר ומישורי ברובו המשתרע לאורך הים התיכון, ורוחבו המרבי כ-7 ק"מ. אזור זה נחצה לרוחבו על ידי אפיקי נהרות, שהרחבים בהם הם הליטני, הזהראני, הסיניק, האוולי ודאמור. האזור מיושב בצפיפות יחסית וכולל אזורים כפריים, שטחי עיבוד חקלאיים ובעיקר את הערים הגדולות בלבנון, טריפולי צור, צידון וביירות, שבקרבתן מחנות פליטים פלסטיניים. ברצועת החוף ישנו ציר אורך מרכזי אחד, שחלקו עובר דרך מרכזי הערים הגדולות.





לבנון - חלוקה  
ליחידות נוף עיקריות



הים התיכון

רצועת החוף

הרי הלבנון

הבקאע

הרי מול הלבנון

טריפולי

ביירות

צידון

צור





הגזרה המזרחית - הכפר הלבנוני צ'עבין שמצפון-מערב לאגם קרעון

**רכס הרי הלבנון**, הנמצא ממזרח לרצועת החוף, כולל את מורדותיו המערביים המתונים, ובהם אוכלוסייה כפרית גדולה ושטחי עיבוד חקלאיים, ואת מורדותיו החדים ממזרח. עיקר רכס ההרים משתרע מצפון לנהר הזהראני ולאורכה של לבנון. מדרום לליטני מצויה רמת תבנין, שהיא המשכה הצפוני של הגליל העליון. ממערב לה ומצפון לליטני מצויה רמת נבטייה. במרכז רכס הרי הלבנון, מדרום-מזרח לביירות, נמצאים הרי השוף, ובהם ג'בל ברוך (בארוכ). רום ההר הלבנוני כולל מעט אוכלוסייה ושטח הקשה לתנועה. לאורכו יש ציר תנועה עיקרי אחד, ולפעמים ניתן לעוקפו בצירי אורך משניים המצויים בשיפולים המערביים. לרחובו יש מספר צירי רוחב המתחברים עם ציר החוף במערב ועם בקעת הלבנון במזרח. חלק מצירים אלו קשים לתנועה בשל תוואי אפיקי הנהרות ובשל מאפייני ההתיישבות הכפרית ושטחי העיבוד החקלאיים.

**בקעת הלבנון** (הבקאע) תחומה בין רכס הרי הלבנון ממערב ובין רכס הרי מול הלבנון ממזרח, והיא חלק מרצף העמקים שבשבר הסורי-אפריקאי. הבקאע כוללת שטח מישורי רחב יחסית, לאורכו עובר נהר הליטני וחוצה אותו, ובמרכזה מצוי אגם קרעון. שטחה רווי בחלקות עיבוד חקלאיות, המושקות באמצעות תעלות היוצאות מתוואי נהר הליטני. לאורך הבקאע עוברים שלושה צירי אורך עיקריים

תצלום פנורמי - הבקאע ורכס הרי מול הלבנון







מימין: הגזרה המזרחית - ציר 'מיכה'  
בבקאע, במבט מדרום לצפון, תצלום  
מרכס ג'בל עראבה. בקצה השמאלי  
מורדותיו המזרחיים של רכס סולטאן  
יעקוב

למטה: מבצר הבופור ובמורדותיו ברך  
נהר הליטני. ברקע מורדות החרמון  
המערביים



(ציר גשר דלפי-משערא-קב אליאס-שתורא במערב, ציר כאוכב-קרעון-ג'וב ג'נין-בר אליאס במרכז וציר חאצביא-ראשיא אל ואדי-סולטאן יעקוב-ענג'ר במזרח) ומספר צירי רוחב. אף שניתן לפרוס ולקדם בה כוחות משוריינים רבים יחסית, השטחים החקלאיים ומכשולי המים מקשים על התנועה במרחב. מאפייניה הטופוגרפיים הופכים את שטחה לנשלט מכל עבריה כמעט לכל אורכה.

**הרי מול הלבנון** הם רצועה הררית הנמצאת ממזרח לבקאע, ומבחינה טופוגרפית היא ממשיכה את רכס החרמון. רצועה זו מיושבת בדלילות יחסית, וכוללת צירים קשים לתנועה ומעטים, שאינם נפרסים לאורכה של הרצועה. ציר הרוחב העיקרי בה הוא כביש ביירות-דמשק, המחבר בין הבקאע לבקעת דמשק, דרך אזור ה'מעברים' החוצץ בין שיפולי רכס החרמון מדרום לרכס הרי מול הלבנון מצפון. בדרום רצועה זו, במורדות החרמון, ובדרום הבקאע מצוי הפתחלנד. מסוף שנות השישים עד למלחמת שלום הגליל היה אזור זה אחד מאזורי הפעילות העיקריים של הארגונים הפלסטיניים בלבנון כנגד ישראל.





# ארגוני המחבלים בלבנון



עיקר הכוח הלוחם של ארגוני המחבלים הפלסטיניים בלבנון הורכב משמונה מיליציות שונות, ועל פי הערכות הן מנו יחדיו כ-15 אלף איש. רמת כישוריהם הקרביים והכשרתם הייתה מגוונת. חלקם אומנו היטב, אורגנו באופן סדור והיו כפופים למערכת פיקוד ושליטה אחודה. חלקם היו אסופת מתנדבים חמושים בלתי סדורים, והדבר השפיע על ביצועיהם הקרביים במהלך הלחימה.

כמה מהמיליציות הפלסטיניות פעלו בחסות מדינות ערביות שונות. א-צאעקה, שמנתה 1,000 עד 2,000 לוחמים, נתמכה על ידי סוריה, וחזית השחרור הערבית, שכללה כ-700 לוחמים, נתמכה על ידי עיראק. רוב המיליציות השתייכו לפלגים פלסטיניים שונים בלבנון. פתח מנה כ-6,500 לוחמים

שאורגנו בשלוש חטיבות רגלים, באגד ארטילריה ובאגד שריון; החזית הדמוקרטית לשחרור פלסטין, בראשות נאיף חוואתמה, מנתה כ-1,000 לוחמים; החזית העממית לשחרור פלסטין, בראשות ג'ורג' חבאש, מנתה כ-800 לוחמים; החזית העממית לשחרור פלסטין - המפקדה הכללית, בראשות אחמד ג'בריל, מנתה כ-600 לוחמים; החזית לשחרור פלסטין וחזית המאבק העממי הפלסטיני, בראשות סמיר ע'ושה, כללו כמה מאות לוחמים כל אחת. נוסף על נשק קל הצטיידו המחבלים בכ-70 טנקי טי-34 ובמאות קני ארטילריה, משגרי רקטות, מרגמות וטילי נ"מ ונ"ט.

את פעילותם של רוב כוחות ארגוני המחבלים הפלסטיניים בלבנון ריכז הפתח, כארגון הגדול ביותר. השליטה על הכוחות והתיאום בין הארגונים השונים התבססו על גזרות חטיבתיות של פתח, אף שסדר הכוחות בכל גזרה היה שונה. בשנים שקדמו למלחמה, ובייחוד לאחר מבצע ליטני, ארגן הפתח את שורותיו מחדש כארגון צבאי סדור, הצטייד בנשק רב ונערך לפלישה ישראלית ללבנון.

מיון נשק שלל מלחמת שלום הגליל - במלחמה נתפסו כ-33 אלף כלי נשק קלים (אקדחים, רובי סער, תתי-מקלע ומקלעים), מרביתם של ארגוני המחבלים



## כוחות ארגוני המחבלים הפלסטיניים בלבנון

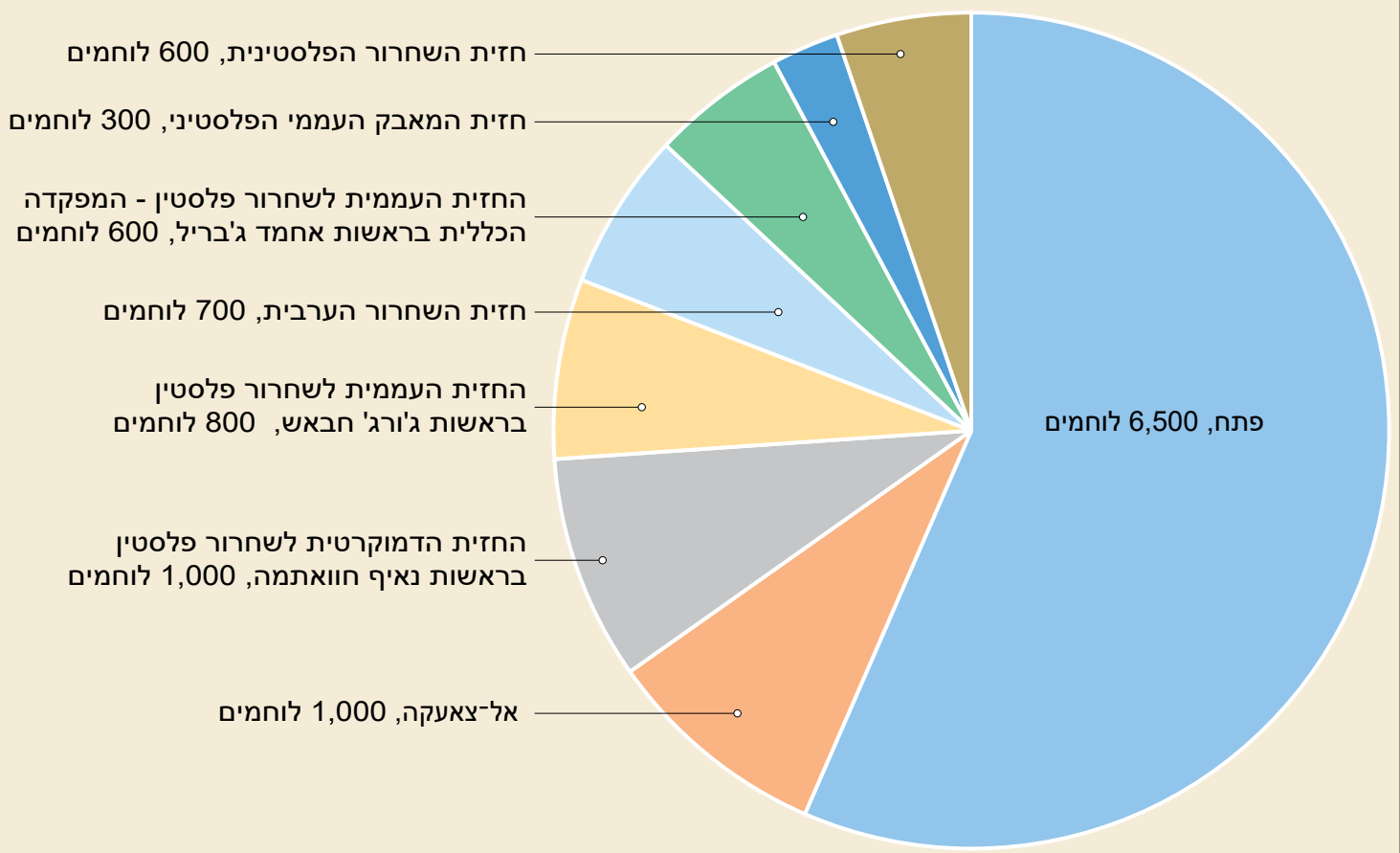



היערכות ארגוני המחבלים  
והצבא הסורי בלבנון ערב  
מלחמת שלום הגליל

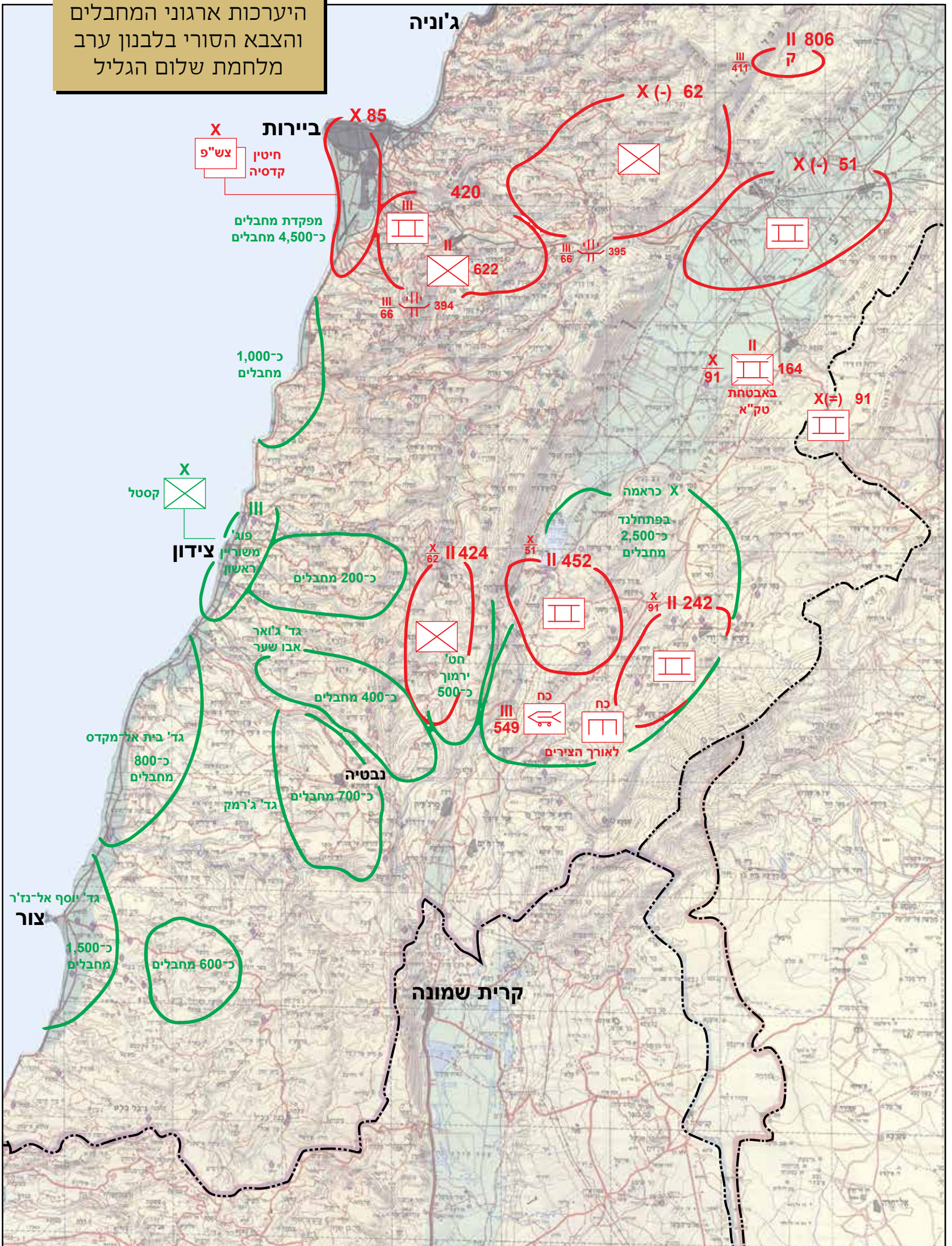

ג'וניה

ביירות

X צש"פ  
חיטין  
קדסיה

מפקדת מחבלים  
כ-4,500 מחבלים

כ-1,000  
מחבלים

X קסטל

צידון

פוג'ל  
משורין  
ראשון

כ-200 מחבלים

גד' ג'ואר  
אבו שער

כ-400 מחבלים

גד' בית אלמקדס  
כ-800 מחבלים

נבטיה

גד' ג'רמק  
כ-700 מחבלים

גד' יוסף אל-נז'ר  
צור

כ-1,500  
מחבלים

כ-600 מחבלים

קרית שמונה

II 806  
ק

X (-) 62

X (-) 51

420

II 622

III 66 III 395

III 66 III 394

X 91 II 164

באבטחת  
טק"א

X(=) 91

X כראמה

בפתחלבד  
כ-2,500  
מחבלים

X 62 II 424

X 51 II 452

X 91 II 242

X חט'  
ירמור  
כ-500

III 549 כח

כח

לאורך הצירים



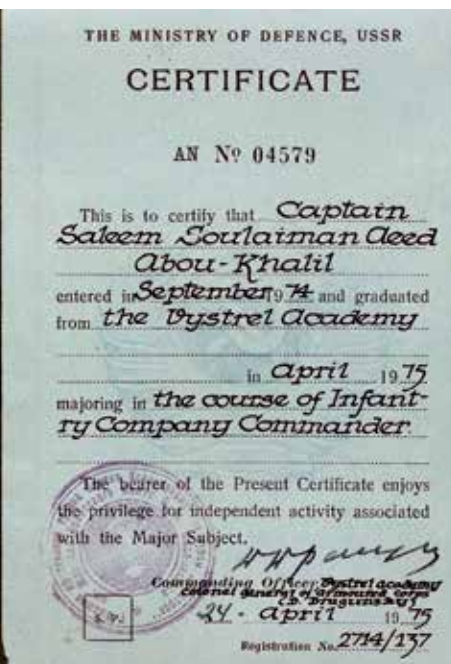

היערכות המחבלים כללה הקמת ביצורים בערים, מחסני תחמושת, בסיסים, עמדות ומוצבים השולטים על הצירים ועל השטחים העירוניים. עיקר הכוחות נערכו לאורך ציר החוף, בערי החוף, צור, צידון וביירות ובמחנות הפליטים הסמוכים אליהן. שאר המחבלים נערכו באזור הפתחלנד ובדרום הבקאע, רמת נבטייה, ומיעוטם באזור ההר.

כוונת המחבלים הייתה לנהל קרב השהיה ולמשוך את צה"ל ללחימה בשטח בנוי, שבו עשויים המחבלים להיות מועילים יותר. מתוך השהיית התקדמותו של צה"ל קיווה אש"ף לעורר לחץ בין-לאומי על ישראל, שיביא לעצירתה. נוסף על הכוחות הפלסטיניים היו מליציות נוספות בלבנון, בהן: אמל השיעי, בהנהגת נביה ברי, המפלגה הלאומית הסוציאליסטית הסורית, המפלגה הפרוגרסיבית הסוציאליסטית (הדרוזית), בהנהגת וליד ג'ומבלאט, המפלגה הקומוניסטית הלבנונית, אל-מוראביטון ואחרות. מרביתן בעלות נטייה פרו-סורית, ובהן לחם צה"ל באזור ביירות ובהרי השוף.

למעלה: תעודת הסמכה מטעם צבא ברית המועצות, שניתנה למחבל אש"ף בסיום קורס מפקדי פלוגות חי"ר בראש העמוד משמאל: מלגזה נושאת תחמושת שלל, שהוצאה ממחסני אש"ף בזמן שהיית צה"ל בביירות. כתוב בערבית: אל-מורביטון, פרויקט בית חולים שדה לאומי למצבי חירום (مشروع المستشفى الميداني الوطني للحالات الطارئة) בראש העמוד מימין: בונקר תת-קרקעי של אש"ף שימש מחסן לאמצעי לחימה ולתחמושת - מתקנים מסוג זה נמצאו במעוזי המחבלים בדאמור, בצידון ובביירות

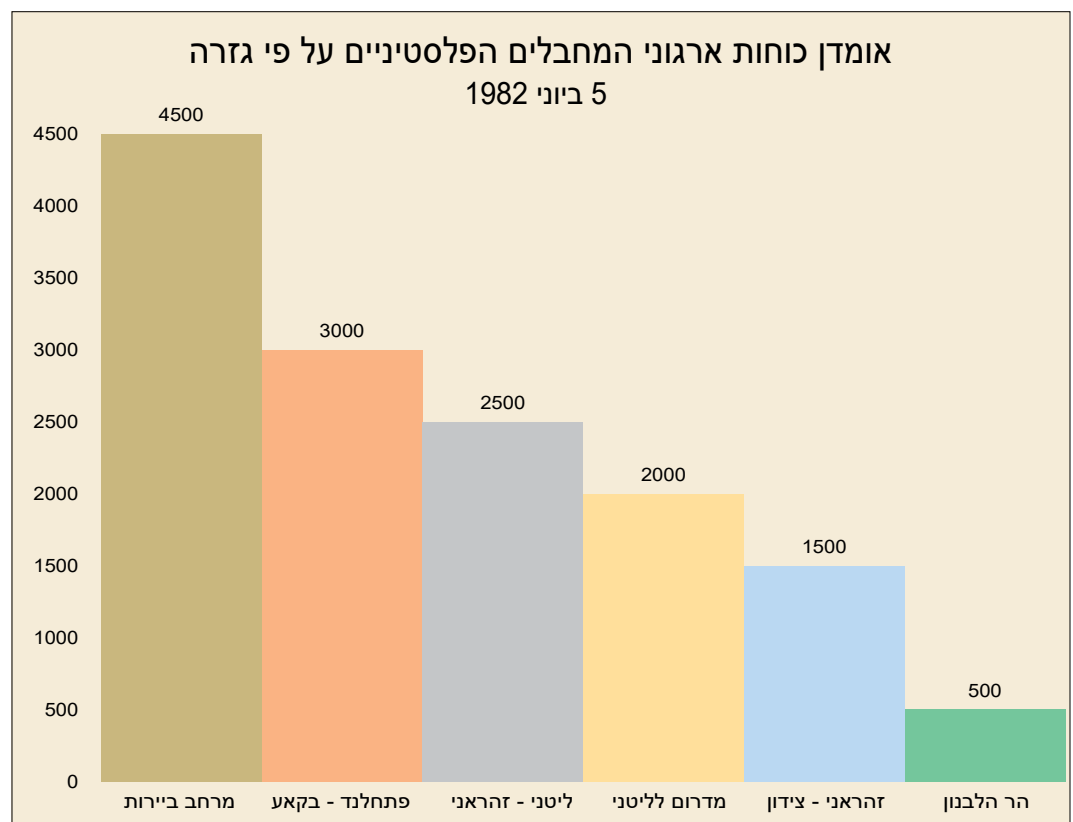



## יחידות פתח - תרשים כוחות

מפקדות המחבלים  
והכוחות באזור ביירות

אגד שריון  
(טנקי טי-34)

אגד ארטילרי

חטיבת כראמה  
הפתחלנד ודרום הבקאע

חטיבת ירמוך  
הבקאע

חטיבת הקסטל  
מרחב החוף,  
רמת נבטייה ורמת תבנין,  
צור וצידון

- גדוד חת"ם 1
- גדוד חת"ם 2
- גדוד חת"ם 6
- גדוד המטל"רים הראשון

- נשרי ערקוב  
(בכיפא)
- גדוד סיור  
(דרום-מערב הבקאע)
- גליל  
(חאצביא)
- ג'ולן  
(בקה-ינטא)

- ג'רמק  
(נבטייה)
- הגזרה התיכונה  
(בין צור לצידון)
- השאהיד יוסף א-נג'אר  
(צור)
- בית אל-מקדס  
(בין צור לצידון)
- חסאן סלאמה  
(בין צור וצידון)
- ג'ועד אבו א-שער  
(מצפון לנבטייה)
- חללי ספטמבר  
(צידון)



משמאל: מפקד פיקוד הצפון, אלוף אמיר דרורי, משקיף לעבר שיירת הכוחות הסוריים הנסוגים מביירות, סוף אוגוסט 1982

למטה: הגזרה המזרחית - שבויים מארגוני המחבלים מובלים למעצר

למטה משמאל: מחבלים פלסטינים נאספים בנמל ביירות לקראת גירושם מהעיר, בסמוך למחבלים נציגים צרפתים מהכוח הרב-לאומי, סוף אוגוסט 1982





# הצבא הסורי בלבנון



בשנים שקדמו למלחמת שלום הגליל התכונן הצבא הסורי לעימות נוסף עם ישראל והיה בתהליך של ארגון מחדש, של מיכון ושל שריון יחידותיו. נוכח חתימת הסכם השלום בין ישראל למצרים, ובשונה ממלחמותיו הקודמות בישראל, נערך הצבא הסורי להילחם ללא סיוע מדינות נוספות. באמצע שנות השבעים רכש הצבא ניסיון רב בהפעלת כוחות בלבנון בעקבות מעורבותו במלחמת האזרחים והתנסה בלחימה בשטח הררי. לקחי הלחימה הוטמעו בתורת הלחימה ובתוכניות המבצעיות שלו.

היערכות הקבע של צבא סוריה בלבנון החלה בשנת 1976 ויועדה לשתי מטרות עיקריות: שליטה באוכלוסייה האזרחית, נוכח המאבקים הביין-קהילתיים בלבנון, ואבטחת האגף הלבנוני מפני מהלך אוגף של ישראל דרך בקעת הלבנון לכיוון סוריה. לאחר משבר הטילים ב-1981 היו הסורים משוכנעים כי ישראל תנסה להרוס את מערך הטילים שפרסו בלבנון, אך ככל שחלף הזמן פחתו והלכו החששות מתקיפה ישראלית. נראה היה להם שישראל השלימה עם הסטטוס-קוו שנוצר. גם מוקד המתיחות הועתק שוב לדרום לבנון בעקבות קרבות יולי 1981. ערב מלחמת שלום הגליל העריכה סוריה שהמתקפה הישראלית הצפויה תתמקד בתשתיות המחבלים בדרום ואין לה כוונה לפעולה באופן נרחב מחוץ לתחומי דרום לבנון. נוסף על כך, יתכן וישראל עשויה לתקוף את מערך הנ"מ הסורי הפרוס בלבנון. נראה שההערכה הזאת עמדה בעינה גם בימים הראשונים של המלחמה.

למעלה: שריונית קלה מסוג ביי-אר-דיי-אם 2 מתוצרת הגוש המזרחי. במלחמה נלקחו כ-140 שריוניות ונגמ"שים שלל

מימין: טנקי שלל מסוג טי-54, טי-55 וטי-62 שהיו בשימוש הצבא הסורי בלבנון. במלחמה נלקחו שלל 233 טנקים מסוגים אלו

בעמוד ממול: חיילי צש"ף סורים רכובים על משאית במסגרת פינוי הכוחות הסוריים מביירות, נושאים את דיוקניהם של מנהיג אש"ף יאסר ערפאת, של נשיא סוריה חאפז אל-אסד, של מפקד צש"ף מוחמד טארק אל-חדראא' ושל המהפכן ארנסטו (צ'ה) גווארה, סוף אוגוסט 1982

למטה: מחנה השבויים אנצאר שבלבנון - במלחמה נשבו כ-300 חיילים סורים ואלפי פלסטינים ולבנונים

למטה מימין: משגר רקטות גראד (122 מ"מ) מתגניע מדגם ביי-אם-21. על דלת המשאית כתוב בערבית "כוח ההרתעה הערבי"







### הצבא הסורי בלבנון - מבנה

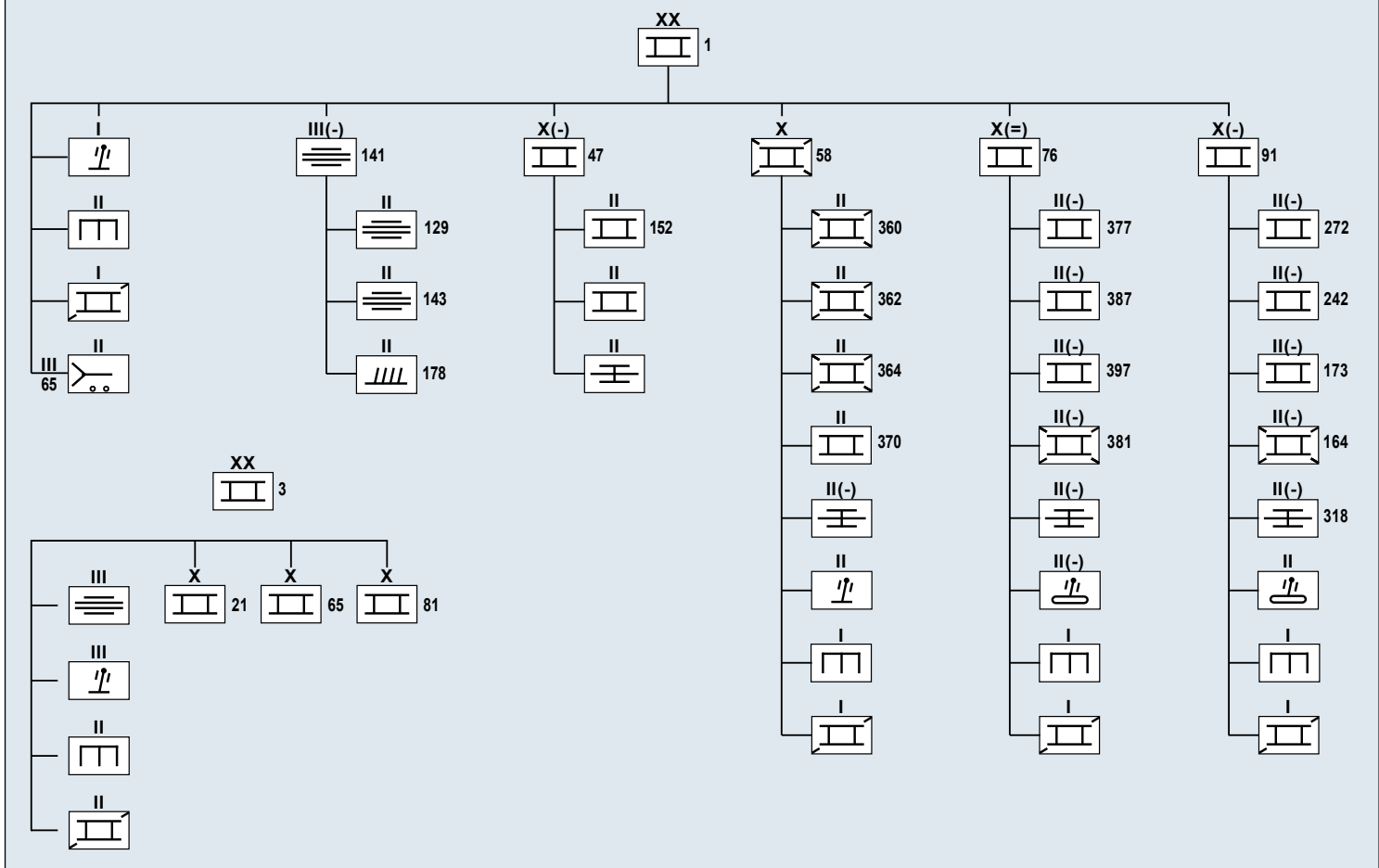





יציאת כוחות המחבלים והכוחות הסוריים מביירות

ערב מלחמת שלום הגליל העריכה סוריה שישאל עשויה לתקוף את מערך הנ"מ הסורי הפרוס בלבנון ואת תשתיות הטרור הפלסטיני בדרום לבנון. כמו כן בסבירות נמוכה העריכה היתכנות להתקפה ישראלית נרחבת בשטח לבנון, הכוללת התנגשות עם צבאה. בסיס ההיערכות הסורית בלבנון כלל את ה'כוח הסורי בלבנון' (כס"ב), בפיקוד עמיד אדיב אסמאעיל, שהיה ערוך בשלוש רצועות הגנה, רצועת האבטחה, רצועת ההגנה הראשונה ורצועת ההגנה השנייה ובמערך הגנה על ביירות. **רצועת האבטחה**, שהייתה הרצועה הדרומית ביותר, הורכבה בעיקר מכוחות של ארגוני המחבלים, שנערכו באזור הפתחלנד, ותוגברו בכוחות נ"ט, הנדסה וקומנדו סוריים מעטים. עיכוב התקדמותו של צה"ל ברצועה זו סיפק זמן לארגון ולעבות את רצועות ההגנה הצפוניות. **רצועת ההגנה הראשונה** נפרסה בין מורדות החרמון במזרח דרך קו מאגר קרעון-כפריא עד לדרום הרי הלבנון במערב, אזור ג'זין - כל זאת מצפון לשטח הנשלט על ידי מיליצית לבנון החופשית והשטח בפיקוח יוניפיל. עיקר הכוחות ברצועה זו היו בבקאע, אך כוחות קדומניים היו פרוסים גם בצירי האורך העיקריים באזור ההר.

**רצועת ההגנה השנייה** התבססה על ציר ביירות-דמשק, משולי החרמון (אזור ה'מעברים') במזרח עד למערך ההגנה על ביירות במערב. **ההיערכות הסורית באזור ביירות** כללה רצועת אבטחה חיצונית, ובה פרוורי העיר והכפרים הסמוכים לה ורצועת הגנה פנימית במערב ביירות.

על פי התכנון, עיקר הכוח הסורי רוכז בבקעת הלבנון, והשאר רוכז לאורך כביש ביירות-דמשק, סביב ביירות ובביירות עצמה. במהלך המלחמה עיבו הסורים את מערכי ההגנה בבקאע בכוחות נוספים. דיוויזיה 1 קיבלה אחריות על רצועת ההגנה הראשונה, ועיבתה כל מערך גדודי בחטיבה נוספת. דיוויזיה 3 יועדה להתקפת נגד מטכ"לית בבקאע וסייעה לבלום את התקדמות צה"ל.

ערב מלחמת שלום הגליל כלל הכוח הסורי לכל היותר כ-330 טנקים, מהדגמים טי-54, טי-55 וטי-62, כ-300 קני ארטילריה, בהם תותחים, מרגמות ומטולי רקטות מסוגים שונים, כ-140 נגמ"שים, מהדגמים בי-אם-פי-1 ובי-טי-אר-152. מערך הנ"מ בלבנון כלל שתי חטיבות, ובהן תשע סוללות אס-אי-6, שתי סוללות אס-אי-3, שתי סוללות אס-אי-2, ושני אגדי נ"מ עצמאיים, נוסף על כוחות נ"מ אורגניים ביחידות הסוריות. בימי הלחימה הראשונים שלח הצבא הסורי תגבורת, בעיקר מדיוויזיה 1, ובהמשך מדיוויזיה 3 ומכוחות נוספים.

תותח נ"מ מתנייע מסוג זד-אס-יו-23x4 ('שילקה') מתוצרת הגוש המזרחי





מפת תפיסת ההגנה  
הסורית בלבנון

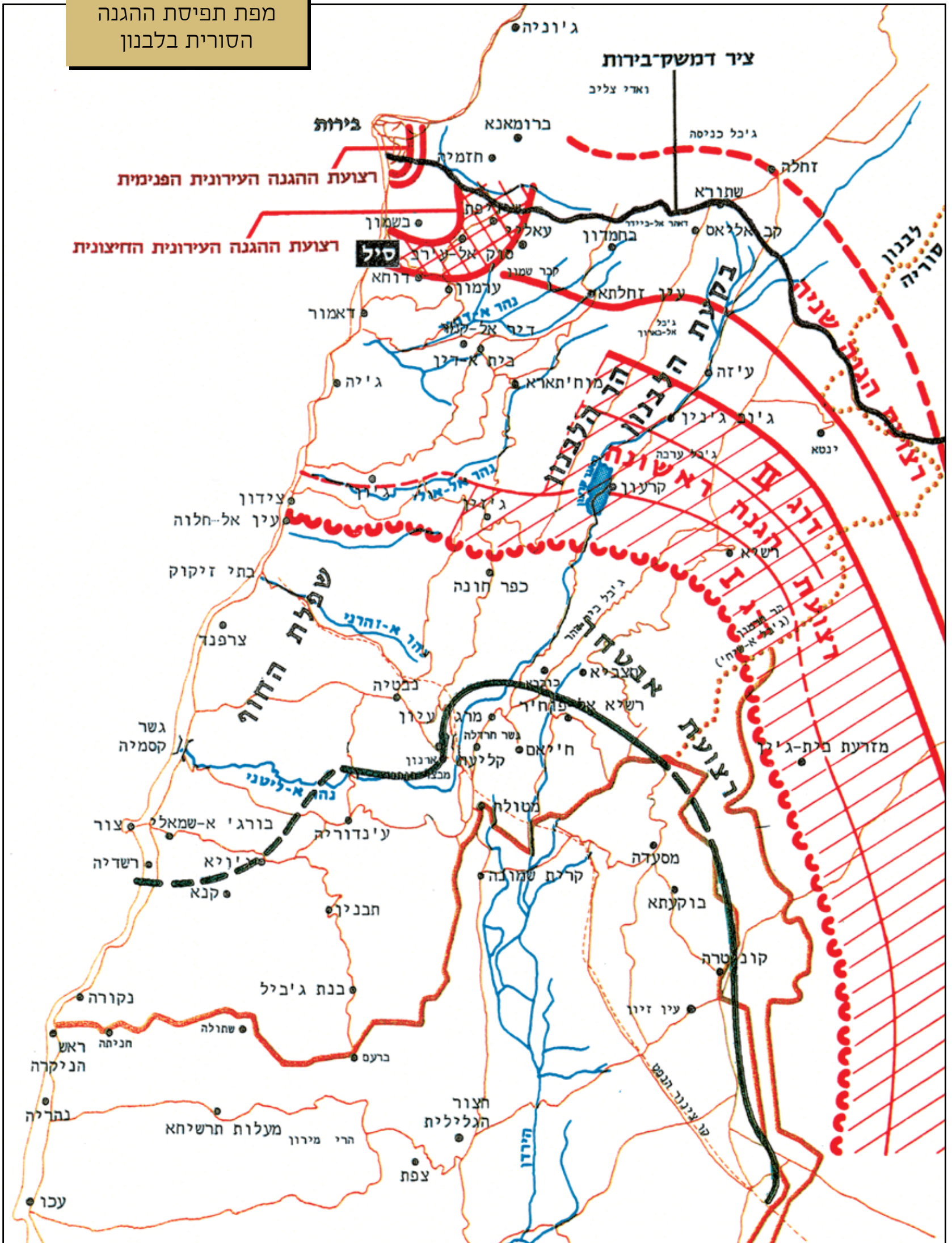









מלחמת שלום הגליל



# הגזרה המערבית

- הקרב על הבופור ועל רמת נבטייה • התקדמות אוגדה 36 אל צידון • כיבוש דיר קנון וטיהור 'משולש הברזל' • הנחיתה באוולי • כיבוש צור • הלחימה באזור צידון • לחימת חטיבה 35 באזור דאמור עד החבירה לכוחות הנוצריים • קרבות כפר סיל



תמרון צה"ל בגזרה המערבית החל ב־6 ביוני 1982. עיקר ההתקדמות בגזרה זו היה עד 13 ביוני, כאשר הוכרעה טבעת ההגנה החיצונית על ביירות באזור כפר סיל, וכוחות צה"ל חברו לכוחות הנוצריים ממזרח לביירות לחסימת כביש ביירות-דמשק. אז החל המצור על מערב ביירות.

בשונה מהגזרה המרכזית והמזרחית, שם עיקר הלחימה היה מול הסורים - רוב הלחימה בגזרה המערבית נערכה מול כוחות המחבלים. הגזרה המערבית הייתה מיוחדת גם בשל מאפייניה הטופוגרפיים, שכללו את הים התיכון ממערב ואת אפיקי הנהרות לאורך הגזרה (ליטני, אוולי, זהראני, דאמור, אל־ואדי וסיניק), שהשפיעו על אפשרות התנועה במרחב, ובשל מאפייני ההתיישבות, בהם ערי החוף הגדולות ומחנות הפליטים הצמודים אליהן. בגזרה זו נכללה גם תנועת כוחות בדרום הגזרה המרכזית וחברתם לציר החוף באזור צידון.

כוח האויב בגזרה המערבית כלל אלפי מחבלים, רובם מארגון פתח, מקצתם מארגונים פלסטיניים אחרים, מכוחות הצבא לשחרור פלסטין (צש"ף) ואסופת מתנדבים מוסלמים מארצות שונות. עיקר הכוחות האלה נערכו לאורך ציר החוף ובאזור רמת נבטייה ומצפון־מזרח לרמת נבטייה. המחבלים התבססו במוצבים מחלקתיים בשטחים שולטים והתבצרו בתוך אזורים מיושבים, ובייחוד בתוך מחנות הפליטים ממזרח לצור ולצידון ובפאתי ביירות. בשל הפער ביחסי העוצמה לא היה ביכולתם לעצור את התקדמות צה"ל. על כן כוונתם הייתה לעכב את כוחותיו עד להיווצרות לחץ בין־לאומי על ישראל שיעצור את התמרון. המחבלים היו מצוידים בשפע של נשק אישי, נשק נ"ט, מקלעים וחומרי חבלה. נוסף על כך לרשותם עמדו עשרות טנקים מיושנים, עשרות קני ארטילריה, משגרי רקטות, תותחי נ"מ וטילי נ"מ אישיים. באזור ביירות ובקרבה לציר ביירות-דמשק נערכו גם כוחות קומנדו ושריון מחטיבה 85 הסורית וכוחות חי"ר ושריון מהצבא לשחרור פלסטין.

סגן מפקד אוגדה 96 תא"ל יוסי בן חנן, מפקד חטיבה 211 אל"ם אלי גבע, מפקד חטיבה 188 אל"ם מאיר דגן ומפקד יחידה 797 סא"ל גיורא ענבר



עיקר התמרון בגזרה המערבית נערך לאורך רצועת החוף, שם הפעיל צה"ל כוחות בשלושה מאמצים אוגדתיים. אוגדה 91 החלה לתמרון מדרום לבנון, טיהרה את גזרת 'משולש הברזל', בדרום־מערב הגזרה, והמשיכה ללחימה בצור ובצידון. אוגדה 96 נחתה בשפך נהר האוולי, התקדמה לעבר פאתי ביירות בציר החוף וחברה לכוחות הנוצריים ממזרח לה. אוגדה 36 תמרנה מגבול ישראל דרך רמת נבטייה וחברה לציר החוף באזור צידון. תחת פיקוד האוגדות לחמו תשע חטיבות חי"ר ושריון, שלושה אגדים ארטילריים, מערכי תחזוקה וחימוש. במהלך לחימתן הסתייעו האוגדות בכוחות אוויר וים לריכוך מטרות ולסיוע לוגיסטי. אחד הקשיים המרכזיים בתמרון צה"ל בגזרה היה העומס בצירי התנועה. העברת הכוחות תוך כדי לחימה בערי החוף יצרה גודש בצירים, והוא עיכב את צה"ל מהשגת יעדיה. לכן הוא השתמש בנחתות כדי להעביר כוחות מצפון לצידון, ובהמשך העביר דרך הים גם אספקה וחימוש.

### הגזרה המערבית - לוח אירועים עיקריים

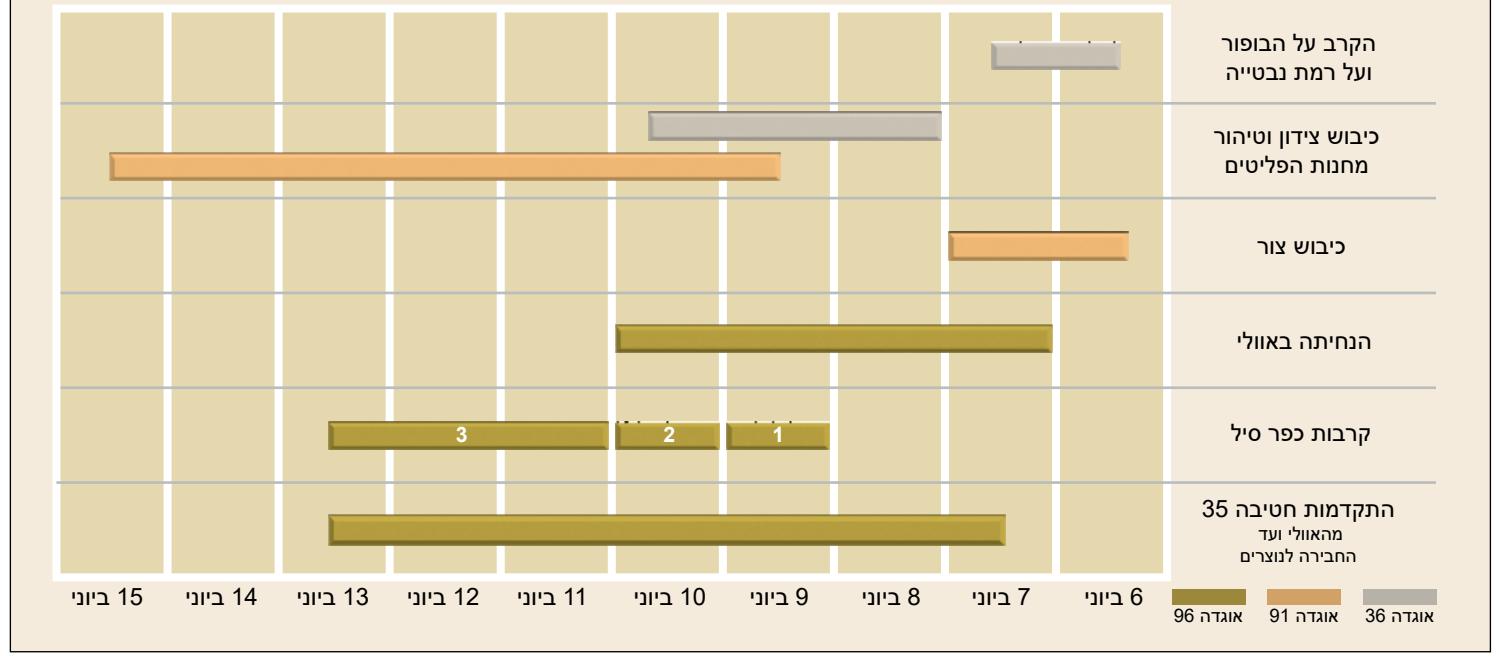



מפת הלחימה  
בגזרה המערבית

13-6 ביוני 1982

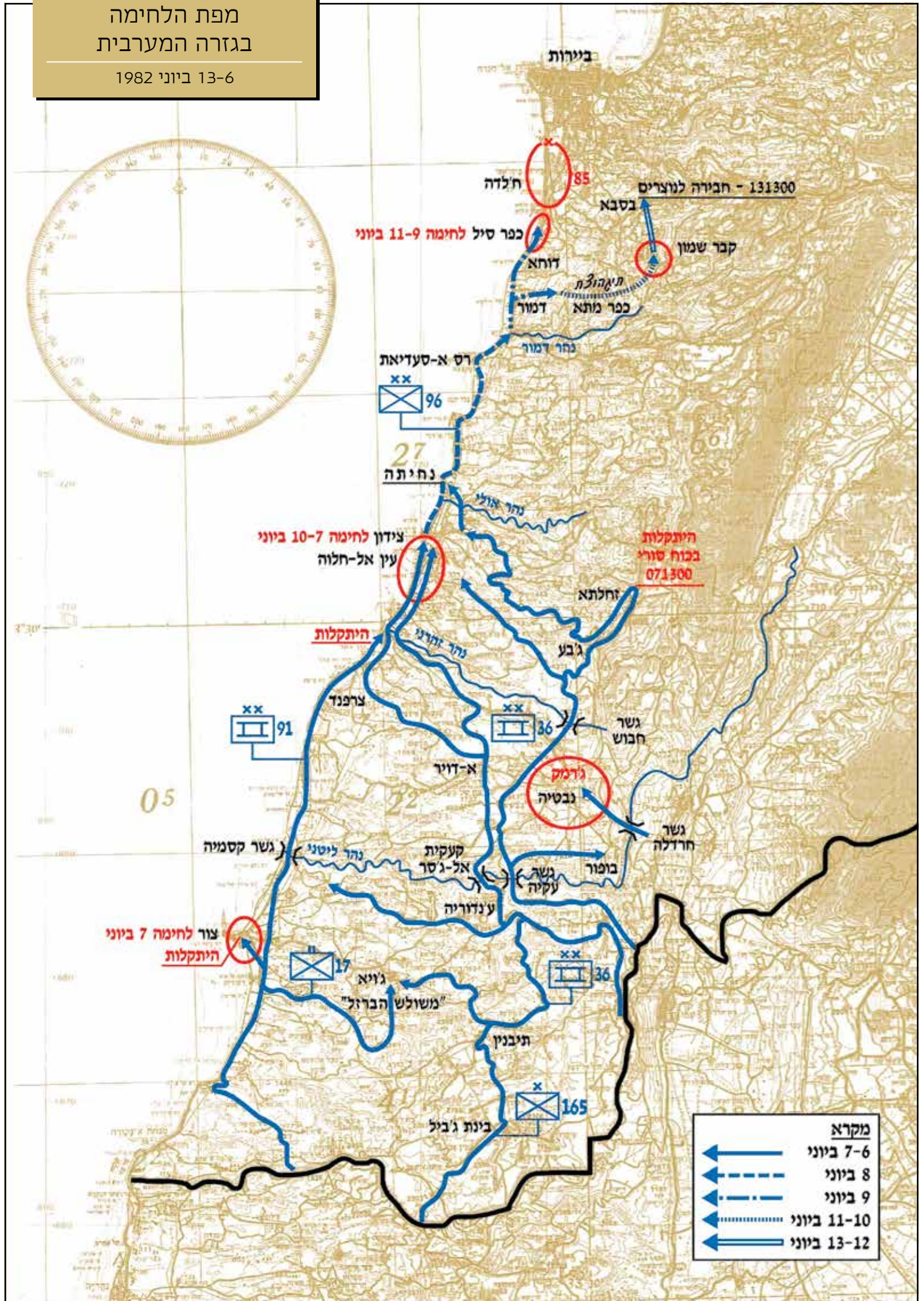
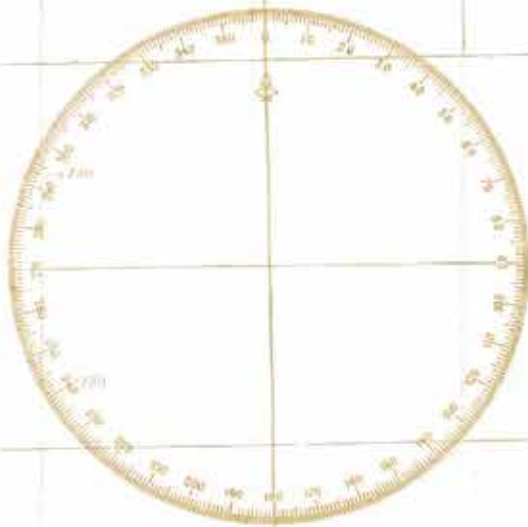

כפר סיל לחימה 9-11 ביוני

צידון לחימה 7-10 ביוני

צור לחימה 7 ביוני

מקרא	תאריך
← (Solid Blue)	6-7 ביוני
← (Dashed Blue)	8 ביוני
← (Dash-dot Blue)	9 ביוני
← (Dotted Blue)	10-11 ביוני
← (Thick Solid Blue)	12-13 ביוני



# אוגדה 91



מפקד אוגדה 91, תת-אלוף יצחק איציק מרדכי

אוגדה 91, בפיקוד יצחק מרדכי, האוגדה המרחבית של גבול הלבנון, ריכזה בעת שגרה את עיקר פעילות הביטחון השוטף של פיקוד הצפון.

האוגדה פעלה במלחמה כאוגדה משימתית, בהרכב כוחות משתנה. הכוחות העיקריים שהיו כפופים לה במהלך המלחמה היו חטיבת השריון הסדירה 211, בפיקוד אלי גבע; חטיבת בית הספר למ"כים 828, בפיקוד עמוס (גוטליב) קוצר; החטיבה המרחבית 300, בפיקוד אבי תלם; חטיבת בית הספר לשריון 844 (מוקטנת); אגד ארטילרי, בפיקוד עמוס תור; גדוד קשר וכוח הנדסה. בהמשך המלחמה עברו חלק מיחידות אלו תחת פיקוד אוגדה 96, שהתקדמה לעבר ביירות. במקומן צורפו יחידות אחרות, בהן שלוש חטיבות מילואים: חטיבת הצנחנים 939, בפיקוד יאיר (גוצי) עוגן; חטיבת השריון 847, בפיקוד עוזי קרן; חטיבת החי"ר 165, בפיקוד צבי פולג (פרקש), וכוחות הנדסה נוספים.

אוגדה 91 החלה לקדם כוחות לתוך המרחב שהיה מוחזק בידי הנוצרים בדרום לבנון כבר ב-4 ביוני. כוחותיה החלו להתקדם בבוקר 6 ביוני לעבר צור, ואת ההתקדמות האוגדתית הובילה חטיבה

211. בימים 6-10 ביוני לחמה בעיר צור, במחנות הפליטים שבקרבתה ובמרחב שבין צור לצידון. ב-10 ביוני החליפה את אוגדה 36 כאוגדה האחראית ללחימה בגזרת צידון. האוגדה השלימה את טיהור העיר ואת מחנה הפליטים עין אל-חילוה ב-15 ביוני. כמו כן כוחותיה פעלו לטיהור השטח שבין גבול ישראל לנהר הליטני מכוחות מחבלים ונשק.

בעמוד ממול: חפ"ק אוגדה 91 בצידון - מפקד האוגדה, תא"ל איציק מרדכי (משמאל); ותא"ל דב (דוביק) תמרי (מימין). אוגדה 91 החליפה את אוגדה 36 כאחראית ללחימה בצידון ועסקה בטיהור העיר

צופים על כוחות צה"ל נעים צפונה בציר החוף בקרבת ראס ביאדה, 7 ביוני



## אוגדה 91 - לאחר תגבור כוחות המילואים

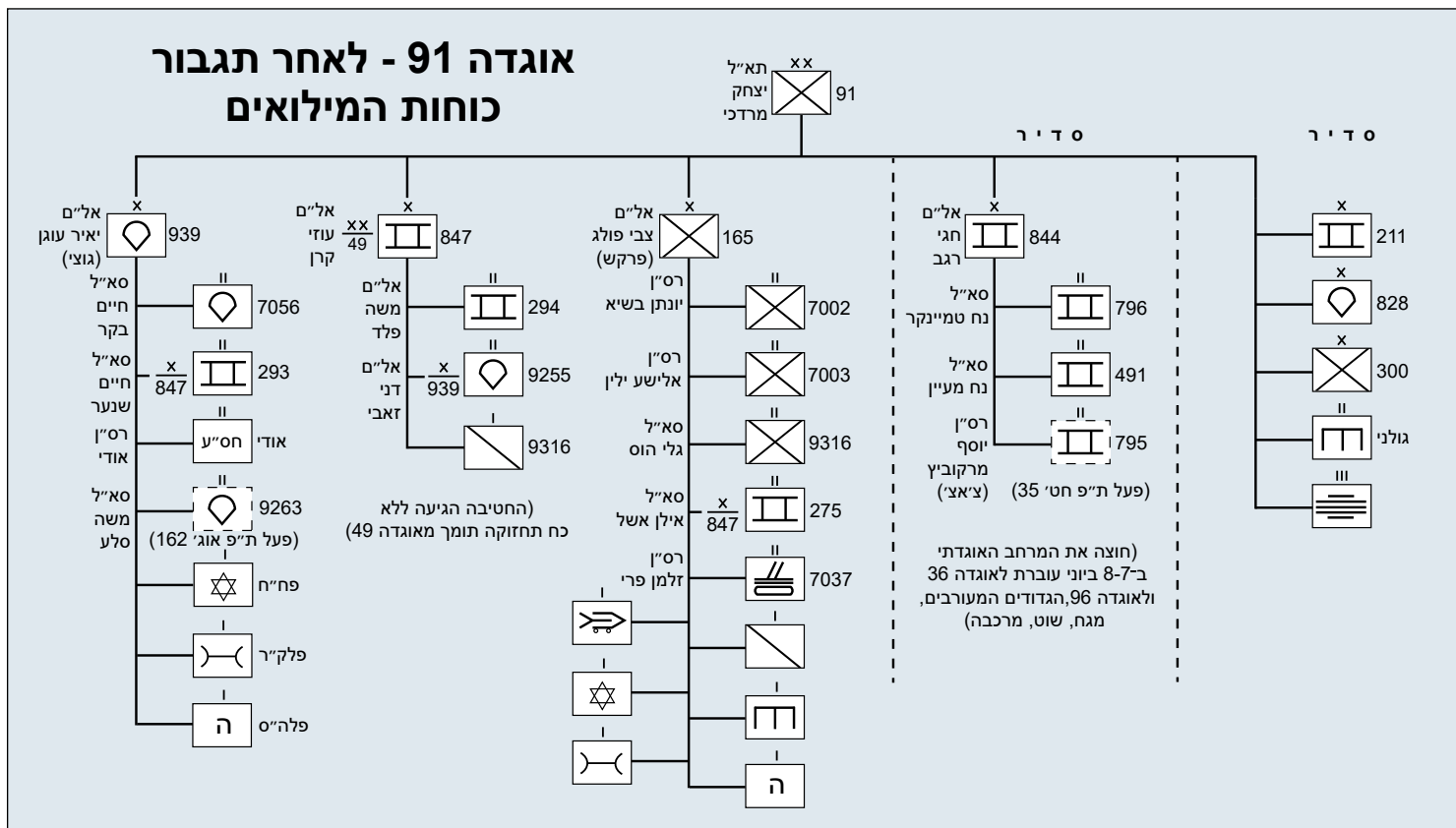







# אוגדה 96



מפקד אוגדה 96, תת־אלוף עמוס ירון

אוגדה 96, בפיקוד עמוס ירון, התבססה על מפקדת קציני חי"ר וצנחנים ראשי והותאמה לפקד על מבצעים בעומק שטח האויב. על פי תוכנית 'אורנים', נועדה האוגדה לנחות מהים ולהמשיך בתמרון לעבר ביירות. הרכב האוגדה השתנה במהלך הלחימה - בתחילה היו תחת פיקודה חטיבת הצנחנים 35, בפיקוד יורם יאיר (ייה), וכוח מבית הספר לשריון (מחטיבה 844), שנחתו בשפך האוּוּלִי. לאחר חבירת כוחות מאוגדות 91 ו־36 אליה, הועברו תחת פיקודה כוחות נוספים, בהם חטיבת גולני (מוקטנת), בפיקוד ארווין לביא; חטיבת השריון 188, בפיקוד מאיר דגן; חטיבת השריון 211 ואגד ארטילרי בפיקוד שמעון רום. ב־10 ביוני נוספו תחת פיקודה גם חטיבת בית הספר למ"כים 828, שאר חטיבת בית הספר לשריון 844, בפיקוד עמוס רגב, ואגד ארטילרי 282, בפיקוד איציק גזית.

כוחות האוגדה נחתו באוּוּלִי בהדרגה, מ־7 עד 10 ביוני. האוגדה בודדה את גזרת הלחימה כלפי דרום וכלפי צפון מאזור הנחיתה, הרחיבה את ראש הגשר וסייעה בקרבות על העיר צידון. ב־8 ביוני בשעות הצהריים המשיכה לנוע צפונה לעבר ביירות ועסקה בפתיחת ציר החוף מאזור הצליחה צפונה. לאחר כיבוש הגשרים שעל נהר הדאמור, בליל 8-9 ביוני, התקדמה אוגדה 96 בשני מאמצים. מאמץ אחד היה לפתוח את ציר החוף עד ביירות, שכלל את הקרבות באזור כפר סיל, וכיבושו הושלם ב־13 ביוני. המאמץ השני היה לאגף את ביירות ממזרח, לחבור לכוחות הנוצריים מדרום־מזרח לביירות ולהגיע לכביש ביירות-דמשק.



משמאל: כוחות אוגדה 96 יורדים מהנחתת בשפך נהר האוּוּלִי

למטה: תדריך אוגדה 96 לקראת הפריצה לדאמור. עומד מימין מפקד האוגדה תא"ל עמוס ירון. לידו יושבים מפקד חטיבה 35 אל"ם יורם יאיר ומג"ד 890 סא"ל מתי הררי





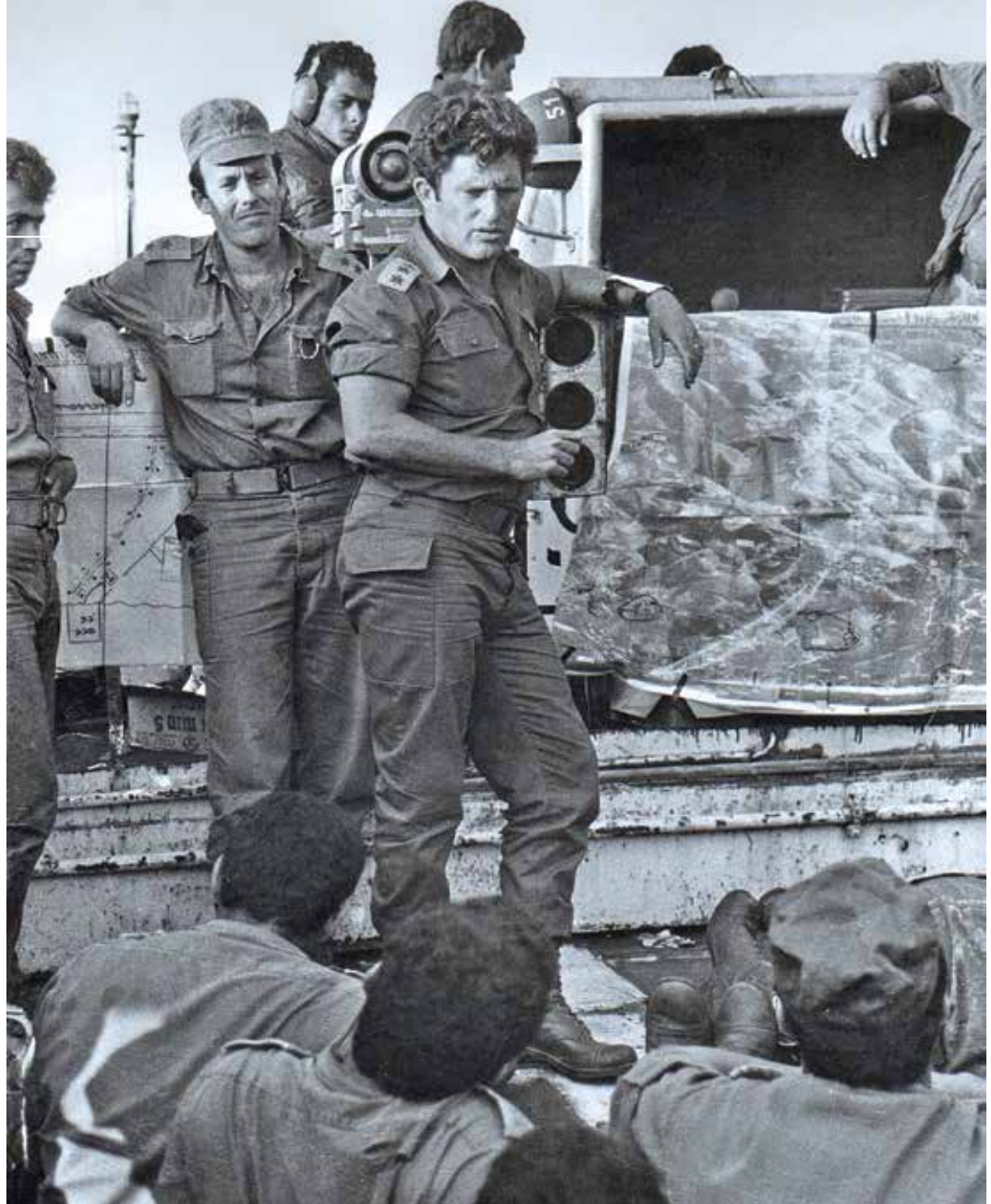

תדריך מח"ט 35, אל"ם יורם יאיר, על גבי הנחתת 'בת-שבע' לקראת הנחיתה בשפך האוּוּלִי. עומד לידו מפקד גדוד 890, סא"ל מתי הררי

## אוגדה 96 - מבנה בשלב הלחימה

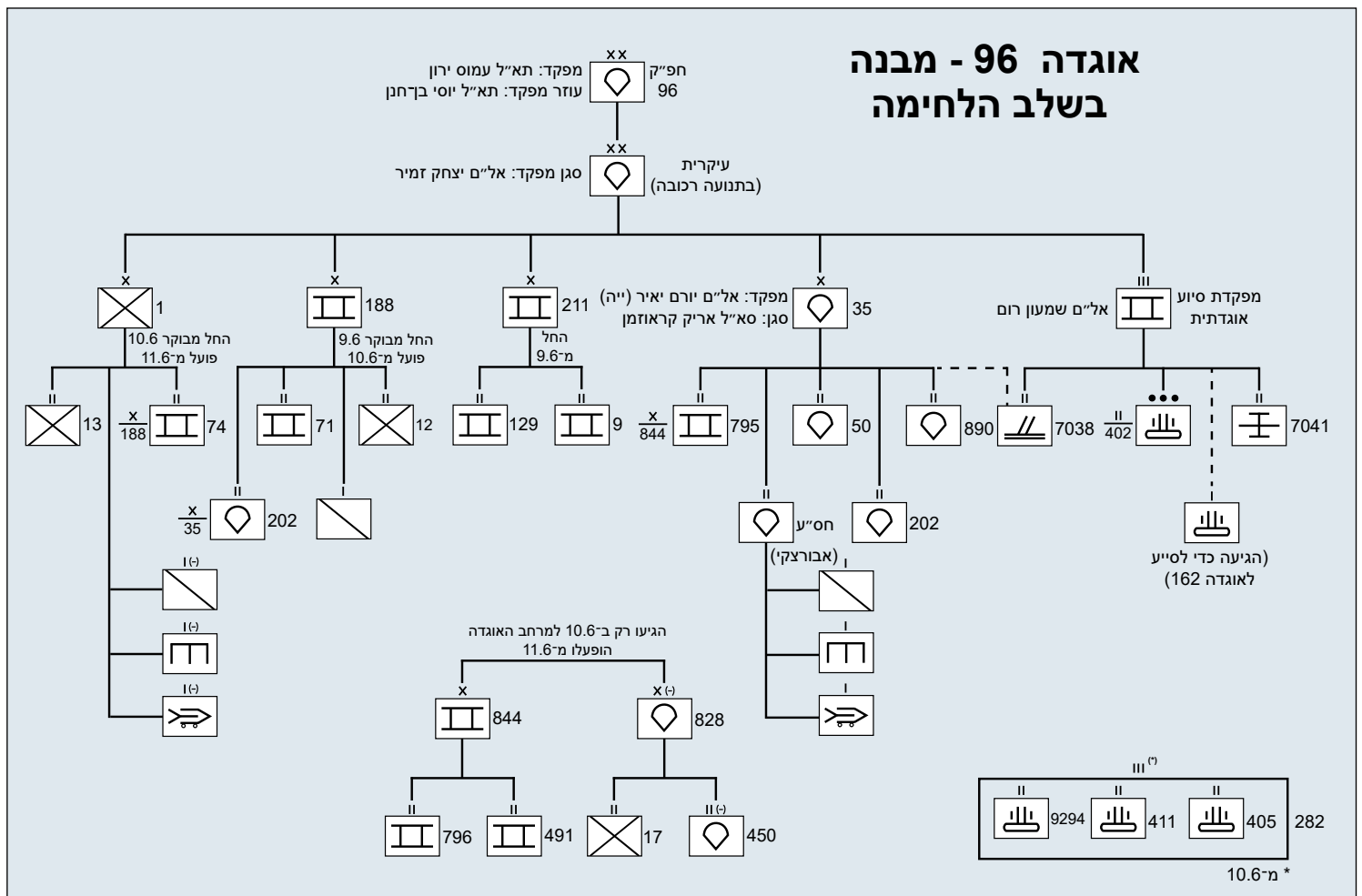



# אוגדה 36



מפקד אוגדה 36, תא"ל אביגדור קהלני

אוגדה 36, בפיקוד אביגדור קהלני, אוגדה סדירה של פיקוד הצפון, הייתה אחראית להגנת רמת הגולן בשגרה. הרכב הכוחות הכפופים לאוגדה השתנה במהלך הלחימה. תחילה תחת פיקודה היו חטיבת גולני, חטיבת השריון 188, החטיבה המרחבית 769, בפיקוד שאול מופז, כוח סמח"ט גולני, בפיקוד גבי אשכנזי (שהמשיך לכיוון ג'בל בארוכ תחת פיקוד גיס 446), אגד תחזוקה, בפיקוד יעקב סלע, וגדוד הנדסה. נוסף על כך, תחת פיקודה פעלו מספר גדודי ארטילריה, שהוקצו על פי הצורך המבצעי. אוגדה 36 החלה את לחימתה ב-6 ביוני. בשעה 04:00 החלו כוחות האוגדה לרדת מרמת הגולן לכיוון אצבע הגליל, לקראת חציית הגבול באזור יפתח-משגב עם. בשלב ראשון נעו לעבר חציית נהר הליטני באזור גשר עקיייה. לאחר מכן פנה כוח סמח"ט גולני ללחימה באזור נבטייה ומבצר הבופור, הסמוכים לגשר ח'רדלה. חטיבה 188 נעה צפונה כדי לחצות את נהר הזהראני באזור גשר חבוש,



טנקי שוט מגדוד 53 חטיבה 188 מתקדמים לתוך לבנון, 6 ביוני

## אוגדה 36 - מבנה וארגון לקרב

מפקד: תא"ל אביגדור קהלני  
 עוזר מפקד: תא"ל מתן וילנאי  
 סגן מפקד: אל"ם יודקה פלד  
 עוזר מפקד: אל"ם יוסי מלמד

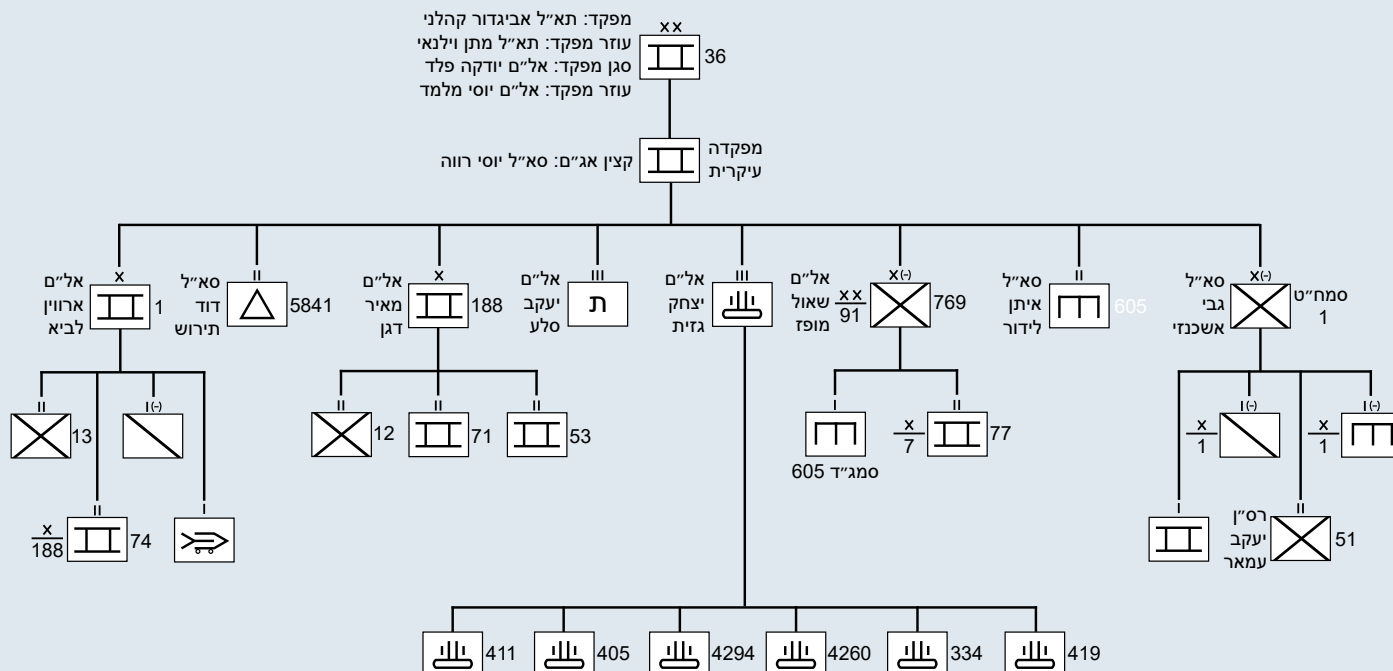



מימין: חפ"ק אוגדה 36 במהלך מסע האוגדה אל ציר החוף, 7(?) ביוני



כוחות חטיבה 188 בדרך לגשר חבוש, 6 ביוני

תא"ל אביגדור קהלני (יושב משמאל) בחפ"ק האוגדה



וחטיבת גולני נעה לכיוון צפון-מערב, לעבר ציר החוף. בד בבד עסקה חטיבה 769 בירי טנקים וארטילריה לעבר אזור גשר ח'רדלה והיעדים שבסביבתו כדי לרתק את כוחות המחבלים בגזרת נבטייה. בהמשך קודמה החטיבה, חצתה את גשר ח'רדלה ועסקה בפינוי מוקשים ובורות יקוש, שחסמו את דרכה צפונה.

כוחות האוגדה עשו את דרכם לצידון, והגיעו אליה בליל 7-8 ביוני. חטיבה 188 תקפה את צידון מכיוון מזרח, כשגדוד 53 נלחם באזור מחנה הפליטים עין אל-חילוה וגדוד 71 מצפון-מזרח לעיר באזור מג'דליון ורכס הבוקסתא. חטיבת גולני הגיעה אל צידון מדרום, וב-7 ביוני החלה להילחם בעיר. עד 10 ביוני עסקה האוגדה בלחימה בעיר צידון ובמחנות הפליטים שממזרח לה. עם העברת האחריות לצידון לאוגדה 91 הועברו יחידות אוגדה 36 תחת פיקוד אוגדה 91 ואוגדה 96, וחפ"ק האוגדה, שנוטר ללא יחידות תחת פיקודו, התמקם מדרום לביירות, באזור העיירה דוחא.





# התקדמות אוגדה 36 אל צידון



בבוקר יום א', 6 ביוני בשעה 04:00, החלו כוחות אוגדה 36 לרדת משטחי הכינוס ברמת הגולן לכיוון אצבע הגליל לקראת חציית הגבול באזור יפתח-משגב עם סמוך לשעה 11:00. האוגדה נעה מערבה בשני ראשים: האחד של חטיבה 188 שיצאה מאזור כפר גלעדי, והאחר של חטיבה 1 שיצאה מאזור יפתח והר שנאן. הכוחות התקדמו עד נהר הליטני ומצאו את גשר עקיה בלתי פגוע ושמור בידי כוחות האו"ם. בד בבד הפעילה האוגדה את חטיבה 769 באזור גשר ח'רדלה ורמת ארנון בניסיון להטעות ולהעסיק את כוחות המחבלים.

לאחר חציית הליטני התקדמה האוגדה בארבעה ראשים. חטיבה 1 נעה לכיוון צפון-מערב, לעבר א־דוויר. בה בעת נעה חטיבה 188 צפונה כדי לעקוף את מרחב נבטייה וכדי להשתלט על המעברים שעל נהר הזהראני. כוח סמח"ט גולני המשיך לכיוון רמת ארנון והבופור. חטיבה 769 המשיכה בפעילות לחציית הליטני באזור ח'רדלה לעבר רמת ארנון, כדי לפתוח את ציר התנועה לכניסת אוגדה 162 ללחימה בגזרה המרכזית. תוך כדי ההתקדמות פגע אר־פי־ג' בטנק של חטיבה 188 וגרם לפציעתם של שלושה אנשי צוות. בניסיונות החילוץ נפגע מסוק פינוי מאש המחבלים, וחמשת אנשי צוותו נהרגו.

במהלך הלילה המשיכה חטיבה 188 לעבר הכפר חבוש שמצפון לנבטייה לקראת חציית נהר הזהראני. החטיבה הגיעה עד מדרום לגשר ואבטחה את המעברים צפונה. חטיבה 1 המשיכה לעבר א־דוויר ומכאן מערבה מתוך כוונה להגיע בהקדם אל שפך הזהראני. חפ"ק המאו"ג שהצטרף לתנועת גדוד 74, מצא עצמו מותקף באש מחבלים בחזית הכוח. תנועת החטיבה מערבה הופסקה לאחר שחצתה את אזור א־דוויר והגיעה לצירי הירידה - ציר 'בתנונית' וציר 'צלכן', ושם התארגנו גדודי החטיבה בחינוני לילה.



למטה: העיירה נבטייה

מימין: צמד נגמ"שים וטנק שוט מגדוד 74 בעת הפוגה בלחימה











מתחם בתי הזיקוק שמדרום לצידון  
עולה באש



עם חידוש ההתקדמות ביום ב', 7 ביוני, המשיכו כוחות אוגדה 36 לנוע לעבר מרחב החוף באזור צידון. כוחות חטיבה 188 נותרו סמוך לגשרי הזהראני עד החלפתם בכוחות אוגדה 162, ובכך סיימה אוגדה 36 את פעילותה בגזרה המרכזית. במהלך תנועת החטיבה לעבר הכפר ג'בע נהרג מ"פ מגדוד 71 מאש מחבלים. גדוד 12 נותר אחרון בגזרה המרכזית, לאחר שנתקל בכוחות סוריים מהמערך הסורי בג'זין מצפון לכפר ג'בע, וחבר לכוחות האוגדה בשעות הערב.

בשעה 11:00 לערך נוצר קשר בין תא"ל אביגדור קהלני, מאו"ג 36, ובין תא"ל עמוס ירון, מאו"ג 96, שנחת מהים באזור שפך האוּוּלי שמצפון לצידון. זה המתין לחבירתה של חטיבה 211 שתוכננה לעקוף את צידון, אך נתקלה בבעיות קרקעיות. כמו כן המתינו באוגדה גם לשיירת התגבור והדרגים בפיקוד הסמא"ג, שחצתה את צור, אך זו נאלצה להמתין לפני צידון לפתיחת הציר צפונה. חטיבה 188 המשיכה להתקדם מזרחה, אך עקב מחסור בדלק, בשל אי-הגעת הדרגים, התאפשר לה להגיע בלילה רק עד לפאתיה המזרחיים של העיר, בקרבה ליחידות הדרומיות של אוגדה 96 שעיימן חברו בקשר. כאן המתינו כוחות החטיבה במקומם לפקודה להמשיך הלחימה.

חטיבת גולני הגיעה אל ציר החוף ופנתה צפונה לעבר צידון. כוחותיה עברו את שפך הזהראני והמשיכו בדרכם לאחר שמילאו דלק בתחנה מקומית. גדוד השריון 74, שהוביל את החטיבה, פנה לעבר פאתיה המזרחיים של העיר אל מול מחנה הפליטים עין אל-חלווה, שם תפס שטחים שולטים. בד בבד התקדם גדוד 13 על ציר מערבי יותר. בניסיון לחדור לשטח הבנוי במחנה הפליטים עין אל-חלווה נתקל גדוד 74 בהתנגדות קשה של מחבלים. בשל החשש מהסתבכות בלחימה לילית בתוך המחנה נחלץ הגדוד בהוראת המח"ט. גדוד 13 נכנס לחניון לילה, הותקף פעמים אחדות וכמה מחייליו נפצעו. במהלך הלילה נערכו הכנות לקראת תקיפת צידון למחרת וקודמו סוללות הארטילריה. לקראת תחילת ההתקפה תוכנן לחגבר את האוגדה גם בחטיבת הצנחנים הפיקודית 939, שהשתתפה בלחימה בעיר צור תחת פיקוד אוגדה 91, ומשם נעה צפונה.

ב-7 ביוני המשיכה האוגדה לפקד גם על כוח סמח"ט גולני. בשעות הבוקר קיבל הכוח אישור לכבוש את העיירה נבטייה, וכיבושה הושלם עד השעה 09:00 ללא התנגדות רבה. בתוך העיירה נמצאו שישה טנקים מסוג טי-34 שנפגעו כולם. טיהור העיירה הושלם עד שעות הערב ללא נפגעים. כוח זה המשיך להתקדם צפונה, עבר תחת פיקוד גיס 446, וב-10 ביוני פעל תחת אוגדה 162.

למטה: כוחות צה"ל מתדלקים בתחנת הדלק הסמוכה לנהר הזהראני  
למטה מימין: נגמ"ש 'חובט' (אם-163) מגדוד 947









# כיבוש 'משולש הברזל' וטיהור



ערב המלחמה תוכנן גדוד 17, גדוד קורס המ"כים, לפעול כחלק מחטיבה 828, השנייה בסדר המסע של אוגדה 91, באזור החוף בגזרה המערבית. בבוקר יום א', 6 ביוני, נקרא המג"ד, ממש לפני מעבר הגבול, אל המח"ט לשינוי משימה. במקום לנוע כחלק מהכוח החטיבתי קיבל הגדוד משימה לנוע ולהשתלט על אזור בתוך שטח יוניפיל המכונה 'משולש הברזל', בין הכפרים קאנא-דיר עמאס וג'זיא, כדי למנוע ירי אפשרי מהאזור לעבר היישובים בגבול הצפון. זו הייתה משימה שתוכננה במקורה לחטיבה שלמה. בשעה 17:00 הגיע הכוח ליעדיו הראשונים. הכוח המשיך לסרוק את האזור עוד כקילומטר, כשהוא תופס רכסים ושטחים שולטים. עם רדת החשכה נכנס הגדוד לחניון לילה באזור הרכס שבין כפר קאנא ובין צדיקין. משימתו בבוקר 7 ביוני הייתה לנקות את הצד המערבי של 'משולש הברזל'.



ב-7 ביוני ל'משולש הברזל' נשלחה גם חטיבה מוגברת 165. לקראת הפעלתה אורגנו כוחות החטיבה בצוותי קרב משולבים, בהם גדודי החי"ר 7002, 7003 ו-9316, גדוד הטנקים 275 מחטיבה משורינית 847, גדוד מכמ"ת (120 מ"מ) 7037 והיחידות החטיבתיות. הכוחות חצו את הגבול ב-7 ביוני בשעה 08:00 והשלימו את כיבוש הגזרה בקלות יחסית. התנועה המהירה במרחב חלפה על פני כפרים רבים שבהם הונפו דגלים לבנים, והכוחות נתקלו רק במספר מועט של פעולות התנגדות. במהלך הסריקות נמצאו אמצעי לחימה רבים, בהם משגרי קטיושות, כלי רכב, כלי נשק וריכוזי תחמושת. בליל 7-8 ביוני חבר גדוד 17 לחטיבתו המקורית, וחטיבה 165 המשיכה במשימה. כיבוש הגזרה נמשך כיומיים, ולאחר מכן, ב-8 ביוני, עברה החטיבה תחת פיקוד אוגדה 91 והמשיכה להילחם בציר החוף ולטהר את המרחב שבין צור לשפך נהר הזהארני. בשלב זה המשיך גדוד 7002 בטיהור מרחב 'משולש הברזל'. ב-10 ביוני החליפו את הגדוד כוחות מהחטיבה המרחבית 300.





המסע לטיהור  
'משולש הברזל'

6-7 ביוני 1982

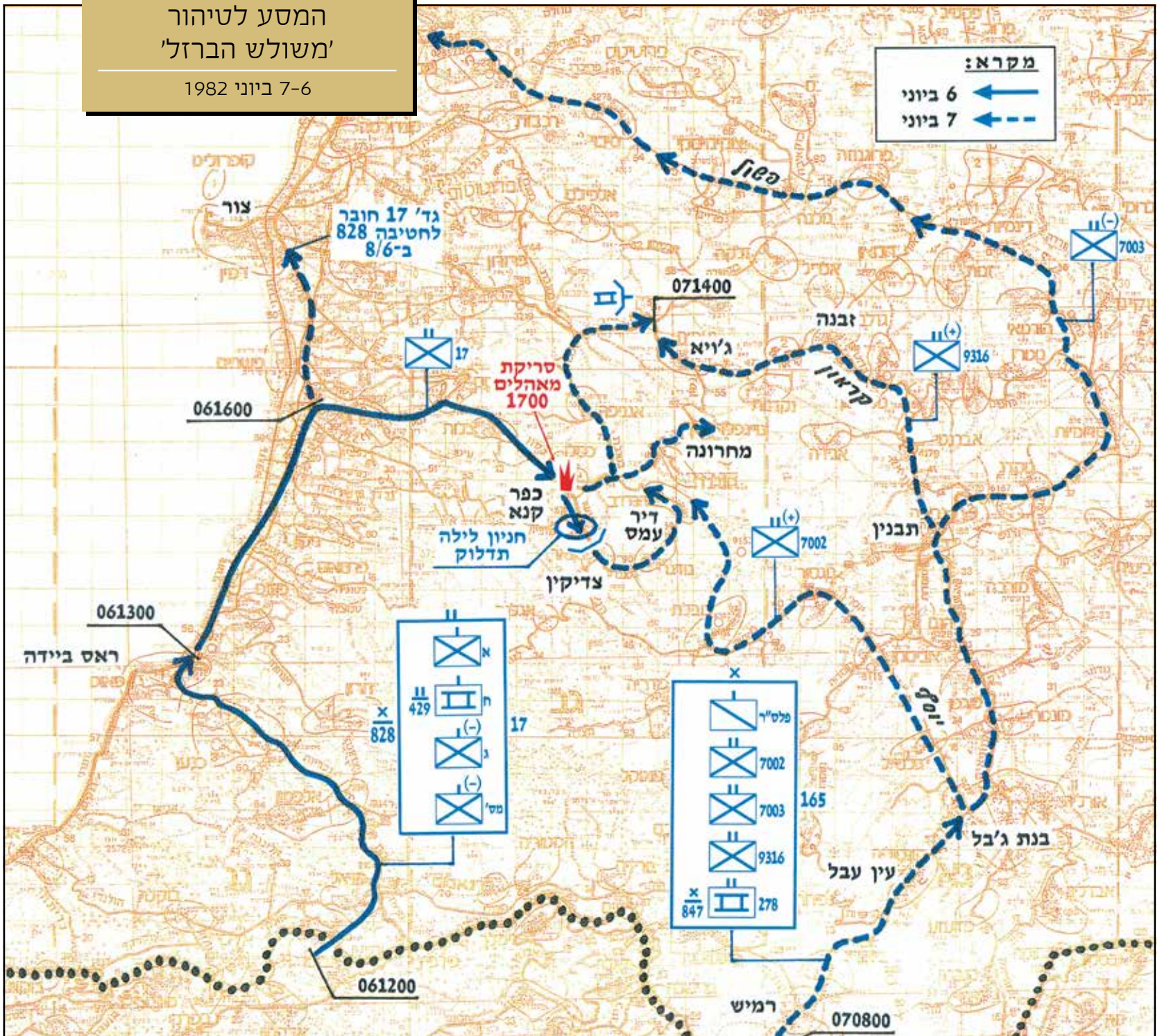

משמאל: איסוף נשק מתושבי לבנון  
בעמוד ממול:  
למעלה: טור נגמ"שים נעים לאורך גדר  
המערכת לקראת הכניסה ללבנון  
למטה: כוחות צה"ל באזור רכס ראס  
ביאדה בקרבת ציר החוף, 7 ביוני







מסע כוח סמח"ט גולני  
לכיבוש רמת ארנון והבופור  
6 ביוני 1982

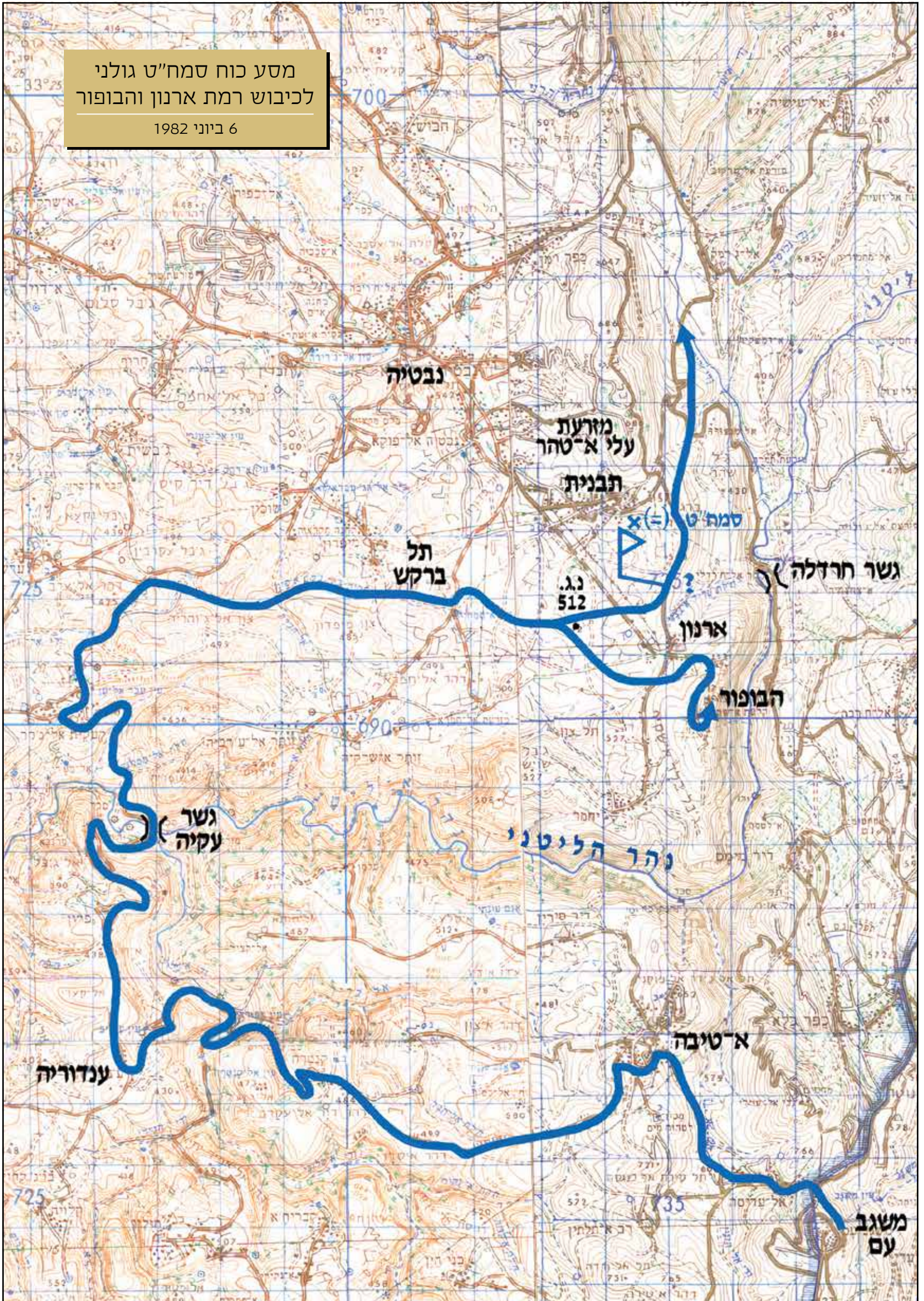





מימין: תוכנית פלוגת הסיור של חטיבת גולני לכיבוש רגלי של מבצר הבופור למטה: מבצר הבופור - תצלום אוויר בתחתית העמוד: מבצר הבופור - תצלום אוויר

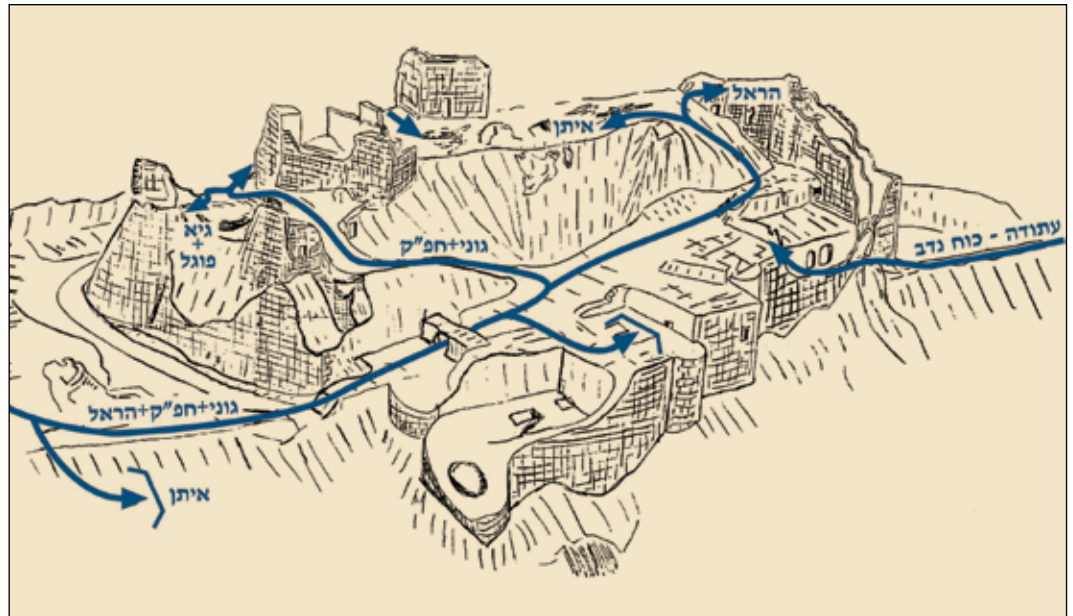

סמוך למבצר הבופור אחרי 18:00. בשלב זה היה ברור שהכוח יתחיל להילחם על המבצר בחשכה, בשונה מהתכנון המקורי. כוח הסמח"ט התפצל לשניים: כוח מגדוד 51 נע צפון-מזרחה, לעבר גשר ח'רדלה, וכוח הבופור, ובו סירת החטיבה, פלוגת ההנדסה החטיבתית ומחלקת טנקים, נע דרומה לכבוש את המבצר וסביבותיו. טרם הקרב נערך ריכוך ארטילרי ומהאוויר על המבצר ועל סביבותיו, ובדיעבד התברר כבלתי אפקטיבי.

בדרך אל היעד סטה הכוח מהציר המתוכנן, התקרב לכפר ארנון ונתקל בירי מבתי הכפר הקיצוניים. ההתקדמות אל הבופור נמשכה תוך חילופי אש עם כוחות מחבלים בכפר.

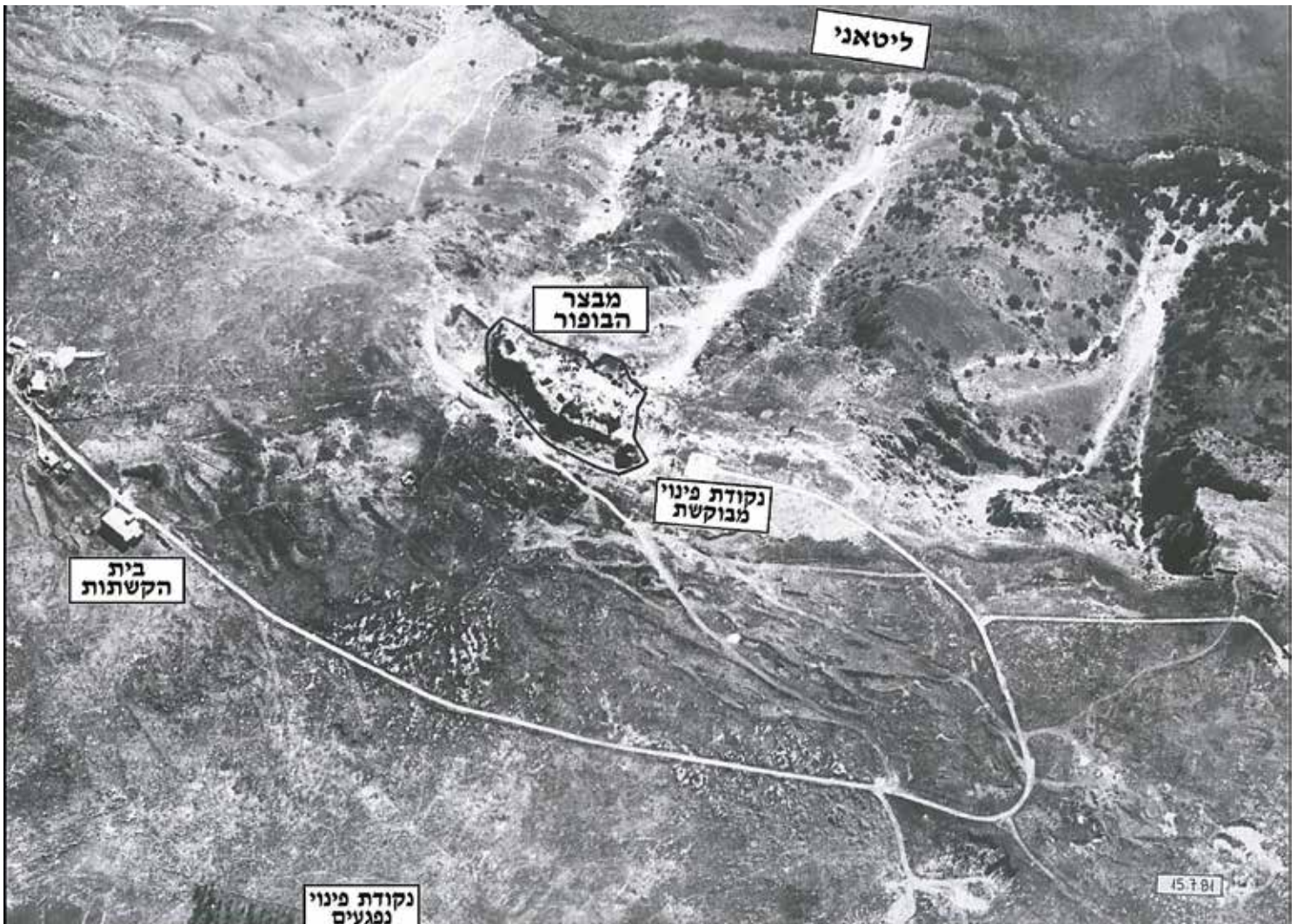



כוח סמח"ט גולני -  
מרשם קרב  
ליל 6-7 ביוני 1982

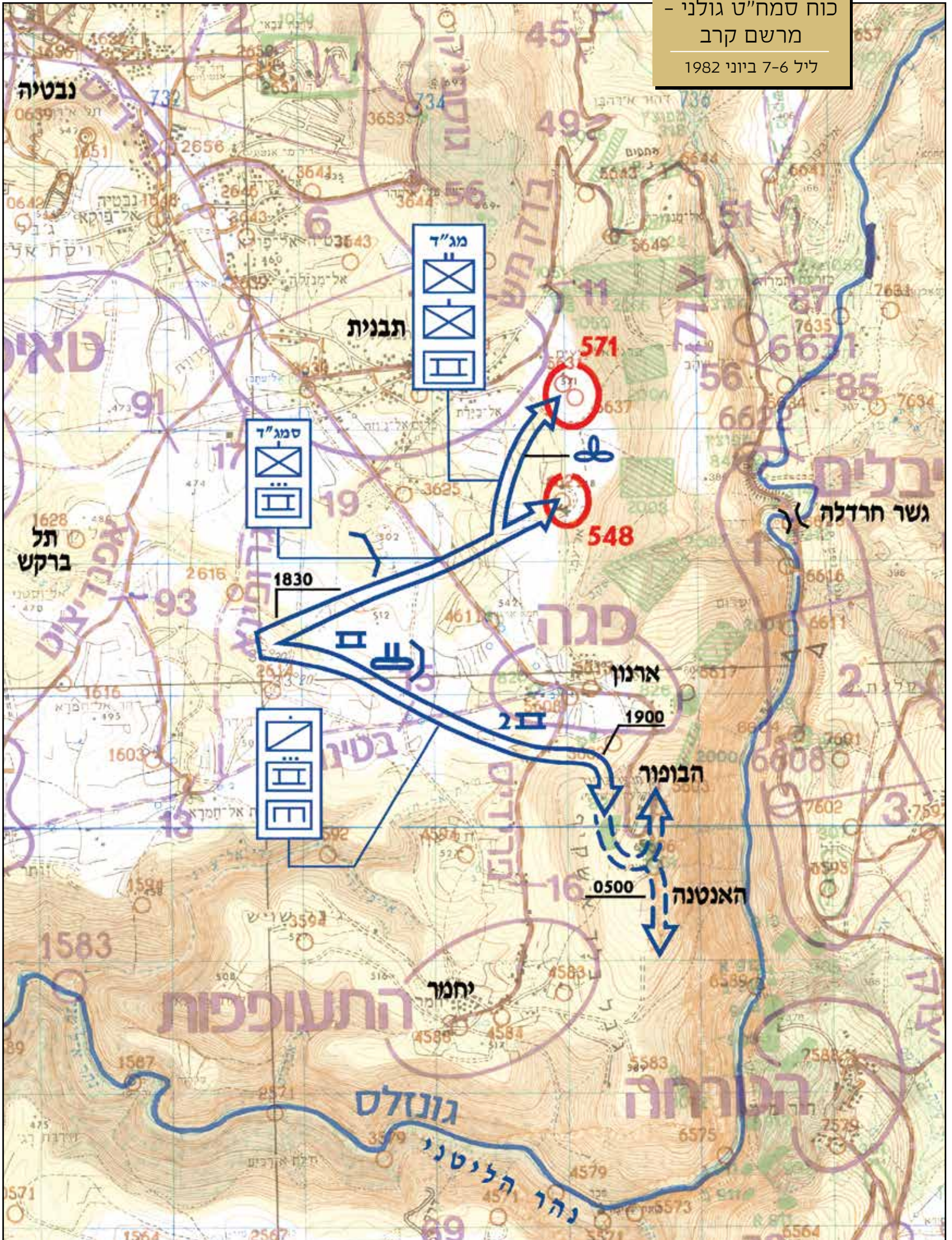



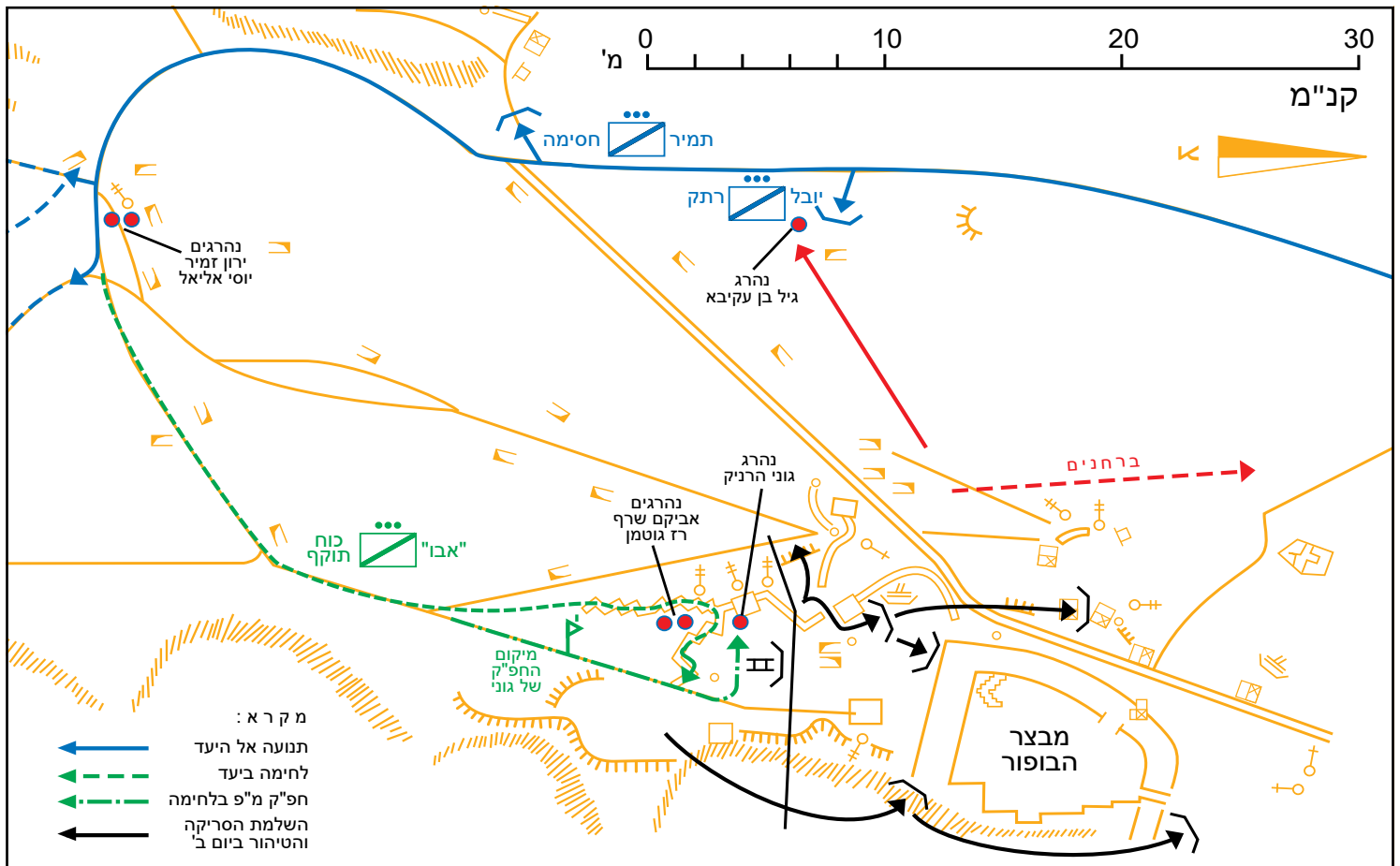

לקראת ההסתערות הרגלית על המבצר פתחה מחלקת הטנקים בירי לעברו. בטרם הגיעו הכוחות לקרבת הבופור, נפגע מפקד פלוגת הסיור שהוביל את הכוח, ובהתארגנות זריזה הוא הוחלף המפקד על ידי קודמו בתפקיד. עקב כך עודכנה תוכנית הקרב, והתנועה אל היעד חודשה. בשל החשכה, ובניגוד לתכנון המקורי, לא התלווה כוח השריון לתקיפת המבצר.

לקראת השעה 20:00 ירד הכוח שנועד לכיבוש הבופור מהנגמ"שים והתפצל לכוחות משנה, ואלה תקפו את היעדים השונים על פי התכנון. עיקר הכוח פנה לכבוש את היעדים הדרומיים, וכוח מחלקתי בן 21 לוחמים המשיך לעבר המבצר. הקרב היה עיקש וקשה ונמשך כשעתיים. במהלכו נהרגו שישה לוחמים, בהם מפקד פלוגת הסיור, ורבים נפצעו. כיבוש המבצר דרש סיוע של שאר 'כוח הבופור', שהצטרף לאחר טיהור היעדים הדרומיים.

נוכח היקף הנפגעים המתונו הכוחות לאור יום לטיהור המבצר. בסריקות מאוחרות נמצאו בכלל היעדים שהותקפו (היעדים הדרומיים והבופור)

למעלה: עמדת מקלע במבצר הבופור  
הצופה לעבר מטולה

בראש העמוד: תרשים הלחימה ביעדים  
הצפוניים למרגלות מבצר הבופור



עמדת תצפית ותעלות קשר במבצר  
הבופור



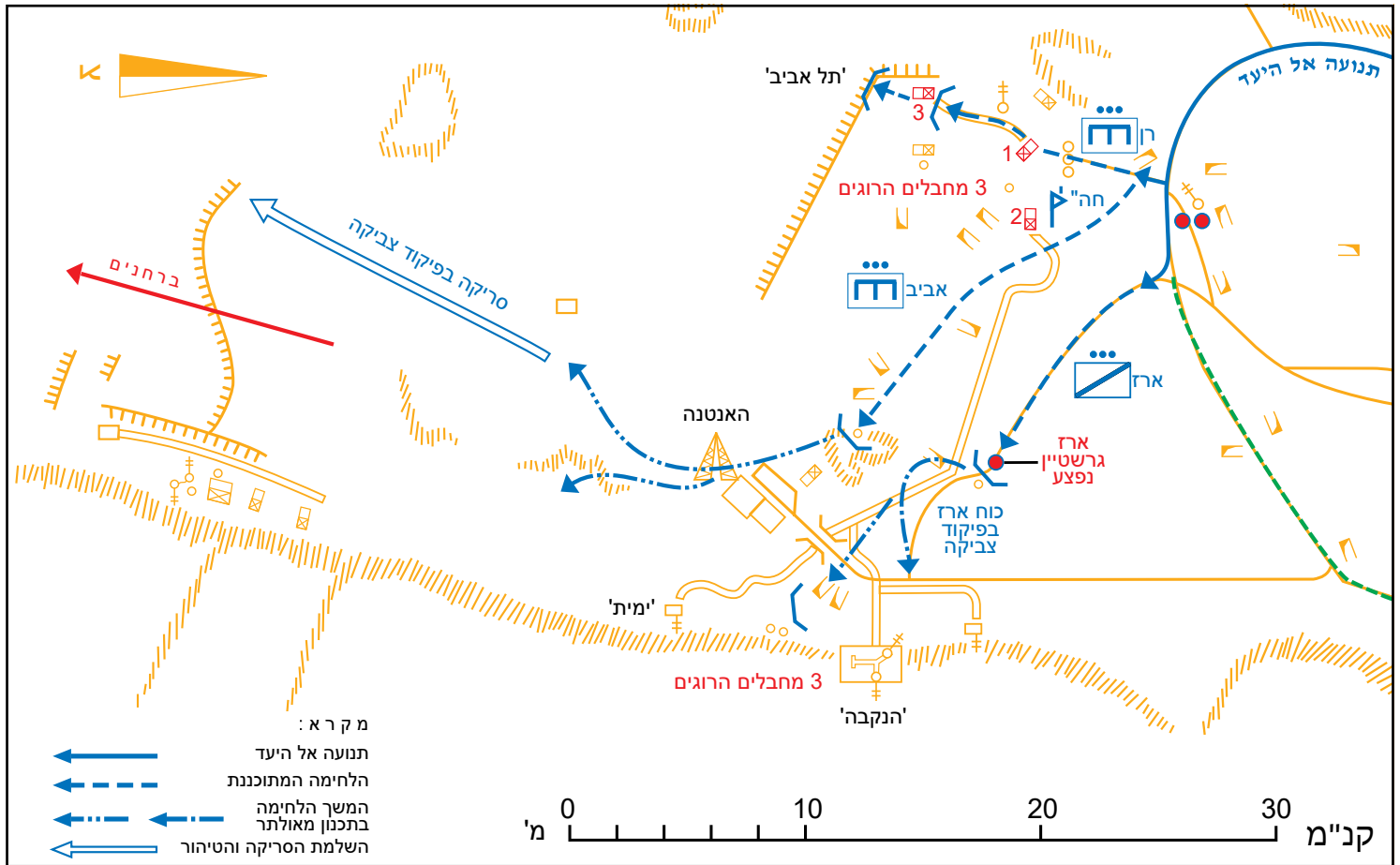

תרשים הלחימה ביעדים הדרומיים במבצע הבופור

27 מחבלים הרוגים. שאר המחבלים שהיו במבצר ובמוצבים הסמוכים ברחו במהלך הקרב. הקרב לכיבוש הבופור היה קטן ביחס ללחימת צה"ל בגזרה המערבית, ואליו התלוו בעיות רבות בשלבי התכנון והביצוע. עם זאת מבצר הבופור כמעוז המחבלים היה לסמל טרם כיבושו. שנים לאחר מעשה, היה הקרב לכיבושו חלק חשוב במורשת הלחימה של צה"ל, המבטא דבקות במטרה ועמידה במשימה.

שר הביטחון אריאל שרון בביקור בבופור, 7 ביוני 1982





# מבצע הנחיתה באוולי



מ־6 עד 10 ביוני 1982 התקיים שיתוף פעולה יוצא דופן בין חיל הים לכוחות היבשה, והוא כלל הנחתה מהים של צוות קרב חטיבתי בשפך נהר האוולי מצפון לעיר צידון ושינוע של כוחות נוספים לאורך ציר החוף הלבנוני. זה היה מבצע ההנחתה הגדול ביותר שערך צה"ל. להנחתת הכוחות היו מספר מטרות: להפתיע ולשתק את מערך ההגנה של המחבלים באזור החוף הלבנוני תוך חסימת הגעת תגבורות ונסיגת מחבלים לכיוון ביירות, להשתלט על גשרים ועל נקודות מפתח באזור החוף ולהחיש את תמרון צה"ל לעבר ביירות.

מבצעי נחיתה, כמבצעים רבי-זרועיים, מורכבים לתכנון ולביצוע. בשנים שלפני מלחמת שלום הגליל נערכו אימונים משותפים בין חיל הים לכוחות היבשה להכשרת כוחות לנחיתה, ונבחנו חופי הנחיתה האפשריים בקו החוף הלבנוני. מבצע הנחיתה דרש שיתוף פעולה של יחידות רבות בחיל הים. על כלל הכוחות הימיים במבצע הנחיתה פיקד אברהם אשור. שייטת 13, בפיקוד עוזי לבנת, סייעה לבחון אתרי נחיתה בשנה שקדמה למלחמה, ולתפוס את ראש החוף בטרם הגעת הנחתות. שייטת ספינות הטילים, בפיקוד אריה רונה, בסיוע ספינות בט"ש מדגם דבור, אבטחה את כוח הנחיתה, נערכה להגנה מפני התערבות חיל הים הסורי בלחימה ומנעה אפשרות של הגעת תגבורת מחבלים דרך הים. שייטת הצוללות, בפיקוד שאול חורב, סיפקה מודיעין לפני הנחיתה ובמהלכה. לנחיתה סייעו גם יחידות טכנולוגיות ולוגיסטיות שעסקו בשמירה על כשירות כלי השיט ובתיקונם, בפריקה ובהעמסת כוחות.

במבצע השתתפו שלוש נחתות מפלגת הנחתות 921, בפיקוד מייק אלדר: אח"י 'בת-שבע', הגדולה בנחתות חיל הים, ושתי נחתות 60 מ' - אח"י 'אשדוד' ו'אכזיב'. על אף התכנון המקדים, שכלל נחיתה בחוף הזהרני, במהלך ההפלגה הוחלט להנחית את הכוחות בחוף האוולי. לפני הנחיתה, ב־6 ביוני בשעות הערב, השתלטו לוחמי שייטת 13 על ראש החוף. בעקבותיהם הושטו אל החוף בסירות גומי 144 לוחמי חטיבת הצנחנים, ואלה סייעו לאבטח את ראש החוף לקראת הנחיתה. קצב הנחיתה היה מוגבל ליכולות ההעמסה של הנחתות ולרמת כשירותן הטכנית, והיא נערכה בכמה סבבים. חמשת הסבבים הראשונים ('הסבבים הארוכים') נערכו מ־7 עד 10 ביוני. ליל 5-6 ביוני הועמס סבב הכוחות הראשון על הנחתות בנמל אשדוד ובחוף ניצנים. הסבב הראשון כלל 44

הנחתת 'בת-שבע', מלווה בסטי"ל, בדרך לחוף האוולי, 7 ביוני





פריסה והיערכות הכוחות היבשתיים  
באזור הנחיתה בשפך האולי

7-6 ביוני 1982

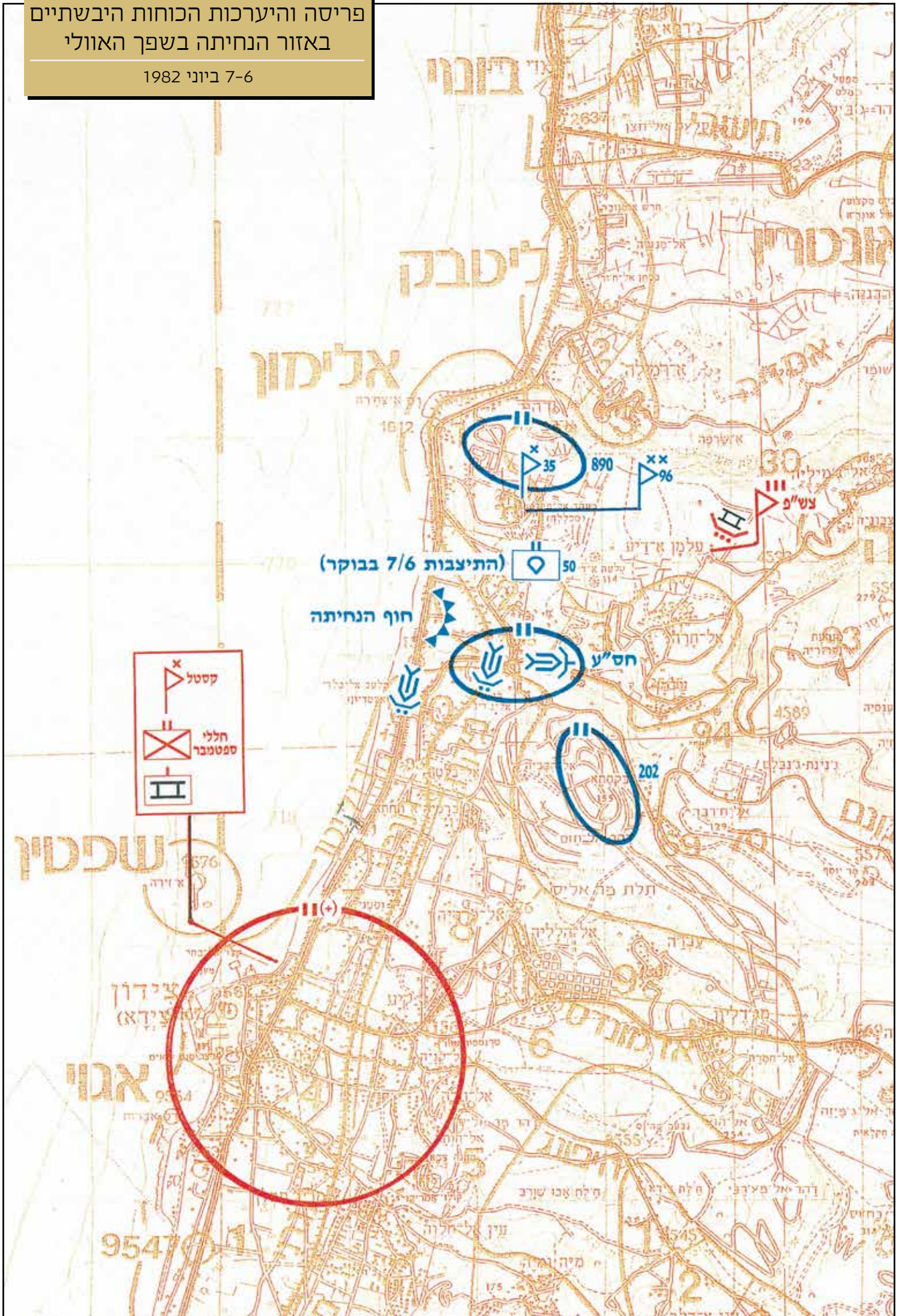





העמסת נגמ"שים מדגם אמ-113 על נחתת 60 מ'



נגמ"שים, טנקים ותותחים, כ-600 לוחמים מגודדים 202 ו-890 וכ-50 לוחמי שריון, תותחנים והנדסה. עם סיום פריקת כלי הרכב המשוריינים והחי"ר בחוף עשו הנחתות את דרכן לחוף אכזיב, שם הועמסו ארבעת הסבבים הנוספים. מייד לאחר תפיסת ראש החוף והרחבתו יצאו הלוחמים מחטיבת הצנחנים לתפוס את שני הגשרים שעל נהר האוולי ולחסום את הגישה לאזור החוף מצפון, מדרום וממזרח. בד בבד החל להצטבר כוח נוסף בראש החוף לאחר שמסוקי יסעור הנחיתו גודוד חי"ר מוקטן המצויד במרגמות 120 מ"מ ושתי פלוגות מגדוד 50. במהלך פריקת הנחתות בחוף נתקלו הכוחות בירי תותח של המחבלים מאזור צידון. הירי שותק לאחר חילופי אש עם הלוחמים בשטח ובסיוע חיל האוויר, מטייסת 110, שהטיל פצצות עשן על מקורות האש. בסך הכול, בחמשת סבבים אלו הונחתו 720 לוחמי צנחנים ו-190 כלי רכב, בהם 19 טנקים, 8 תומ"טים, ו-88 נגמ"שים. רוב הלוחמים הועברו עד צהרי 7 ביוני.

### מפת מבצע ההחפה

- ① שפך נהר האוולי
- ② שפך נהר הזהראני
- ③ חוף אכזיב
- ④ נמל אשדוד
- ⑤ חוף ניצנים

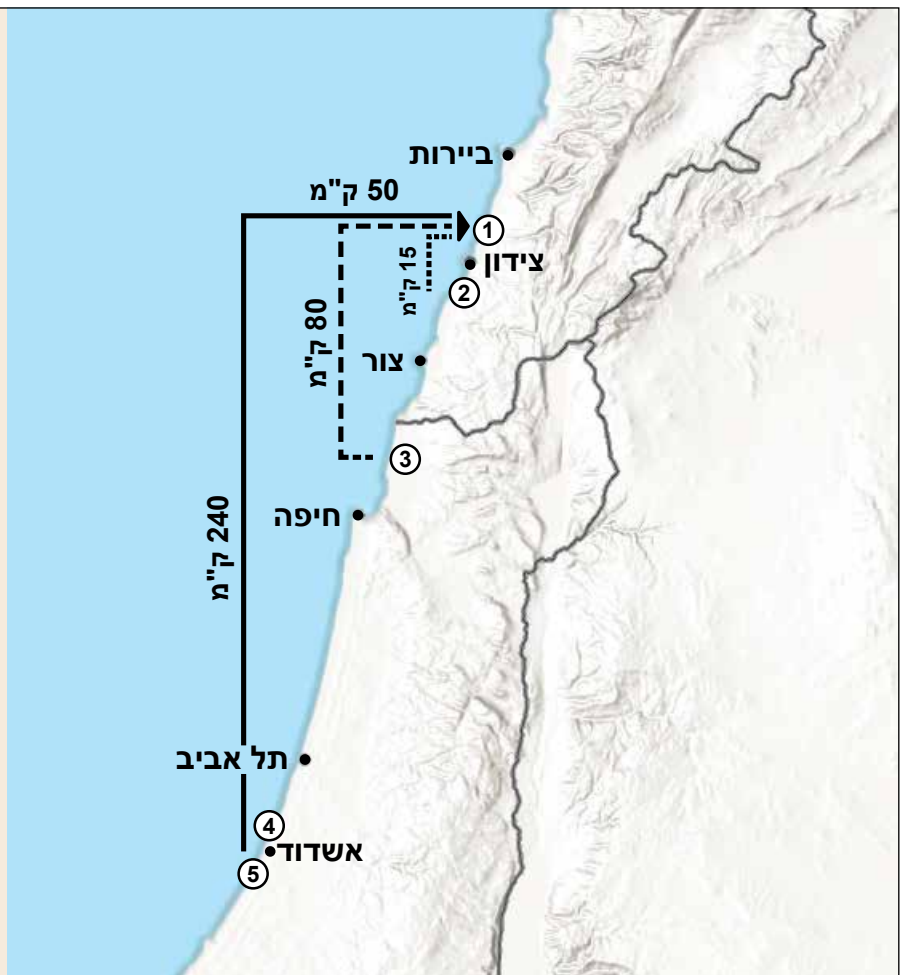
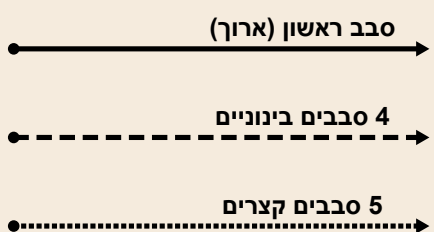





מימין: פריקת הנחתות בשפך האוולי שמצפון לצידון. הנחתת 'בת-שבע' עוגנת סמוך לחוף ונחתת 60 מ' בדרכה אל החוף. את התמונה צילמו לוחמי חטיבת הצנחנים 35 מרכז הבוקסתא למטה: כוחות אוגדה 96 על גבי הנחתת 'בת-שבע'. ברקע ספינת טילים,

בליל 8-9 ביוני החל מאמץ הנחתה נוסף, ובו הובילו כוחות משפך נהר הזהראני שמדרום לצידון לשפך נהר האוולי. באותה עת עסקו כוחות אוגדה 36 בלחימה בצידון, שחסמה את צירי התנועה ועיכבה את התקדמות הכוחות בציר החוף אל עבר ביירות. במהלך 9-10 ביוני נערכו חמישה סבבים ('קצרים') שבהם הועברו כ-170 כלי רכב ומאות לוחמים שרוכזו להמשך התקדמות צפונה באזור העיירה דאמור.



כוחות מחטיבת הצנחנים וטנקי בית הספר לשריון יורדים מנחתת הטנקים אל חוף האוולי, 7 ביוני





# כיבוש צור



העיר צור, הדרומית בערי החוף הלבנוניות, כ־20 ק"מ מגבול ישראל, הייתה היעד הראשון לכיבוש בציר החוף בדרך לביירות. העיר ומחנות הפליטים הסובבים אותה (רשידיה, אל־בַּץ ובורג' א־שמאלי) כללו כמה עשרות אלפי תושבים, ובהם נערכו כשני גדודי מחבלים פלסטיניים. עיקר כוחות המחבלים, כ־1,500 לוחמים, היו תחת פיקוד גדוד 'מוחמד יוסף א־נאג'ר'. כיבוש צור הוטל על אוגדה 91, וזו ייעדה למשימה את חטיבה 300 ואת חטיבה 847.

ב־6 ביוני, יום פתיחת המלחמה, החלו כוחות אוגדה 91 לנוע לעבר צור והגיעו אליה בשעה 14:00 לערך. כוחות החוד של האוגדה מחטיבה 211 עקפו את העיר והמשיכו צפונה אל גשר אל־קאסמייה, שעל נהר הליטני, וכבשו אותו בטרם הספיקו המחבלים לפוצץ אותו. במהלך התנועה צפונה הסתבך גדוד 450 מחטיבה 828 בלחימה במחנה הפליטים אל־בַּץ שממזרח לצור, ונדרש לחילוץ. כוח סמח"ט חטיבה 211, בפיקוד יחיעם ששון, יצא לחלץ אותו מהמארב ולשם כך הפעיל סיוע ארטילרי וסיוע מהאוויר. במהלך הלחימה במחנה הפליטים נהרגו ארבעה לוחמים, תשעה נפצעו, אחד מהם מת לאחר מכן מפצעיו ושלושה נעדרו, בהם מפקד גדוד 450. המג"ד ולוחם נוסף נשבו בידי המחבלים והוצאו להורג לאחר כמה ימים. חטיבה 211 עברה את צור והמשיכה בדרכה צפונה.

בתום היום הראשון למלחמה הייתה צור מכותרת בידי חטיבה 300 וכוחות מהחטיבות 1828 ו־211. במהלך היום קיבלו החטיבות סיוע אווירי וארטילרי, שכלל הטלת כרוזים בעיר שקראו לכניעתה. טיהור העיר ומחנות הפליטים, שטרם הושלם, היה חשוב לאבטחת התנועה בציר החוף, ובפרט לתנועת כוחות נוספים, לאספקה ולחימוש.

בבוקר 7 ביוני התחילה חטיבת השריון במילואים 847 לנוע משטחי הכינוס לעבר צור. החטיבה, שכללה את גדוד השריון 294 ואת גדוד הצנחנים 9255 (מחטיבת המילואים 939), נערכה בעמדות לכיבוש צור ומחנה הפליטים א־רשידייה עד השעה 11:00. גדוד 9255 נערך עם פלוגת טנקים בעמדות לכיוון א־רשידייה, וגדוד 294 נערך עם פלוגת צנחנים לעבר צור. שני הגדודים החלו לירות לעבר יעדים בעיר ובמחנה הפליטים באמצעות טנקים וארטילריה, כהכנה לטיהור יסודי של בתי העיר.

טנקי מרכבה מחטיבה 211 וטנק שוט סמוך לראס אל־עין, מדרום לצור





לחימת חטיבה 300  
במרחב צור  
10-6 ביוני 1982

מחנה פליטים שבריחה  
הכח נכנס ב-070600  
טוהר שוב ב-8/6

ב-7/6 - 3 התקפות על  
מחנה פליטים בורג' א-שמלי  
070500-070200 -  
071300-071000 -  
071400-תקיפות ח"א  
071900-071600 -  
טיהור כללי

השלמת כיתור מ/פ רשידיה  
ב-061900 - גד' 904  
נסיון טיהור המחנה ב-8/6  
- גד' 908  
נסיון טיהור נוסף ב-9/6  
השלמת הטיהור ב-10/6

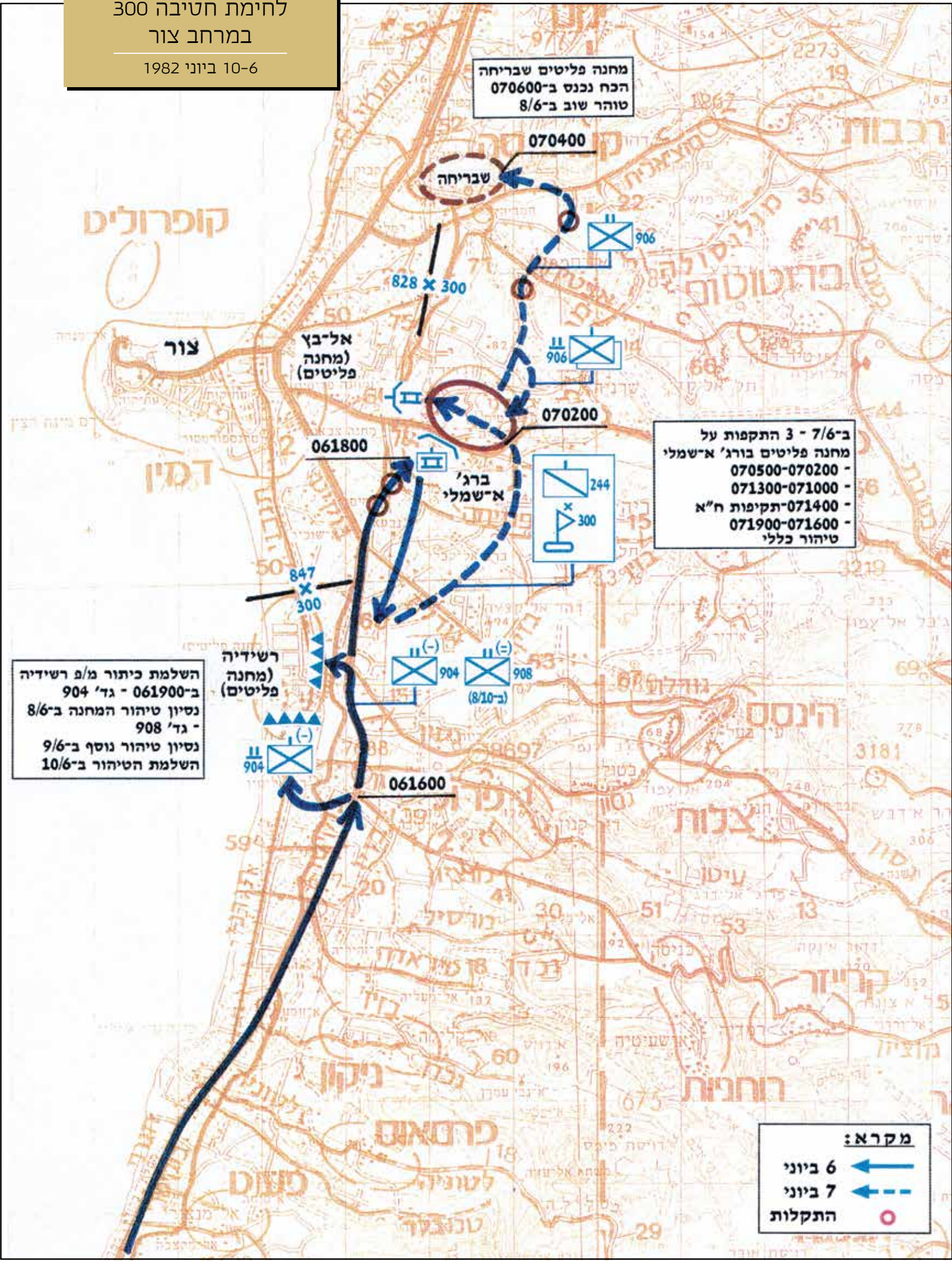

**מקרא:**  
 ← 6 ביוני  
 - - - 7 ביוני  
 ○ התקלות





חפ"ק אוגדה 91 מדרום לצור במהלך כיבוש העיר

הירי המקדים עורר מהומה בעיר, ואזרחים רבים החלו לנופף בדגלים לבנים לעבר כוחות צה"ל. בעקבות הירי פנה נציג הצלב האדום אל כוחות צה"ל וביקש לעכב את כניסתם כדי למנוע פגיעה בתושבים ולפתוח במשא ומתן על כניעת העיר. צה"ל התנה את השהיית ההתקפה ביציאת האזרחים מבתי העיר לחוף הים. נציג הצלב האדום, הארכיבישוף של צור וחוקר שבויים מיחידה 504 שנלווה לכוחות צה"ל עברו ברחובות העיר וקראו לתושבים לצאת. בתוך זמן קצר התקבצו אלפים רבים מתושבי העיר בחוף הים, וההתקפה נדחתה. במהלך ההמתנה הוחזר לידי צה"ל חייל שנלקח בשבי יום קודם לכן במהלך קרב באזור מחנה הפליטים אל-בץ.

כיבוש צור בידי חטיבה 939, מרשם קרב על גבי תצ"א

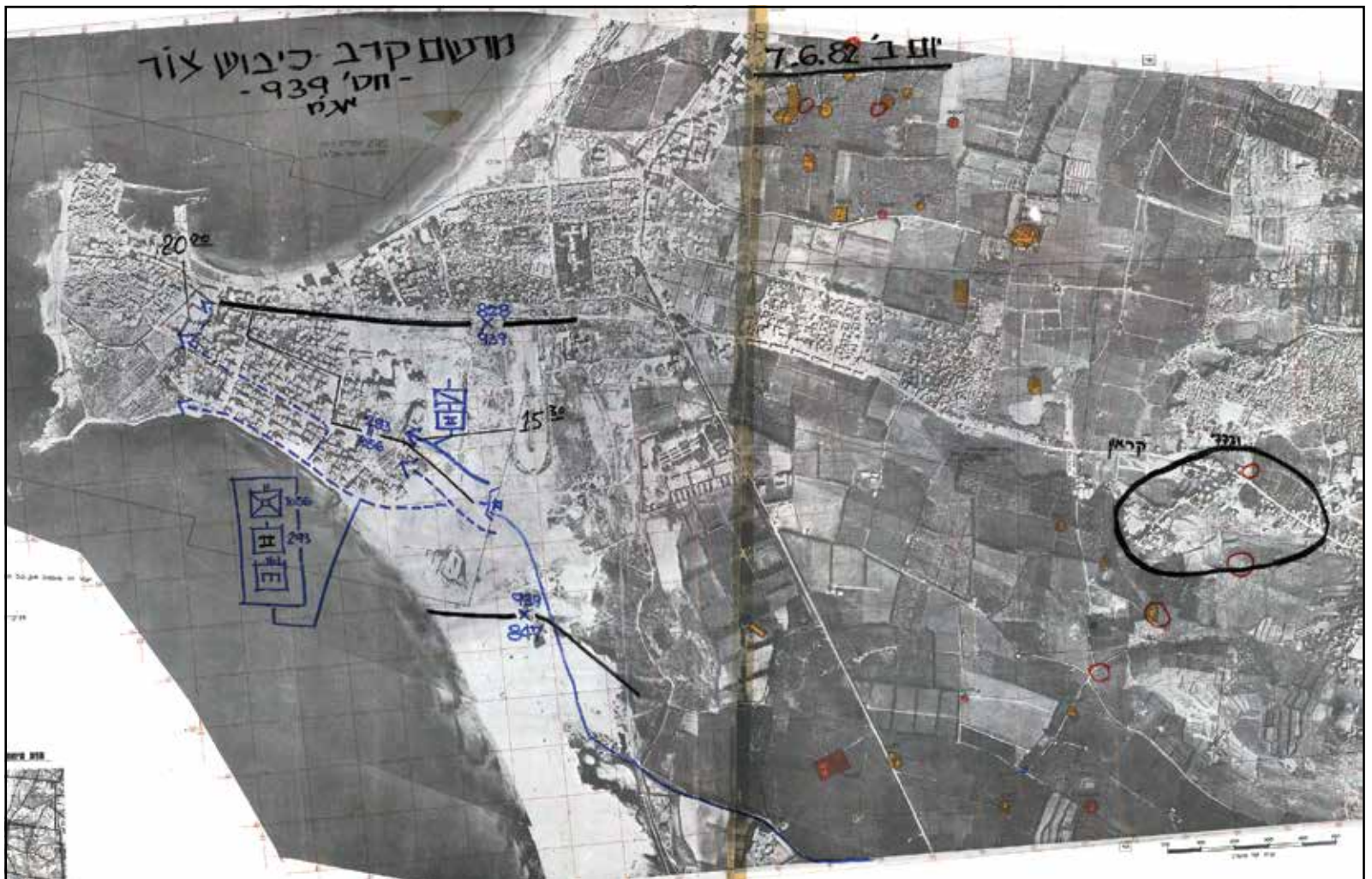



7.6.82

Col. Keren

Mr. Marcus Breiter

The Israeli Army will keep its cease fire which started 10:30 in these two hours. In these two hours the International Red Cross Committee with the help of the local people will do their utmost to clear the city of Tyre of most of its people. At 12:30 the Israeli army will check the evacuated people which ~~are~~ will be gathered on the water front. The Israeli army reserve the right to open fire and destroy the city of Tyre if it could be assumed that armed people were left in town.

2866 C.T.C.R.



כיבוש העיר החל סמוך לשעה 15:00 והסתיים עד חשכה. כוחות צה"ל, שטיהרו את בתי העיר, נתקלו בהתנגדות דלה מאוד של מחבלים בודדים חמושים בנשק קל. בתוך זמן קצר הייתה העיר בידי צה"ל. מתוך תושבי העיר שהתרכזו בחוף, הפרידו כוחות צה"ל כ-400 איש שנחשדו כמחבלים, והשאר חזרו לבתיהם עד למחרת, 8 ביוני בשעות הצהריים.

טנקי שוט מחטיבת השריון 847 מדרום לעיר צור במהלך המצור על העיר

משמאל: כתב הכניעה של העיר צור, שנמסר לאל"ם עוזי קרן, מח"ט 847. את המכתב חיבר Marcus Breiter, נציג הצלב האדום, שתיווך בין צה"ל לתושבי העיר

למטה: אזרחים לבנונים שנמלטו מהעיר צור צופים בהפגזת העיר. מפקדת האוגדה הייתה עסוקה בניהול הקרב ובמקביל בסיוע הומניטרי לפליטים הרבים

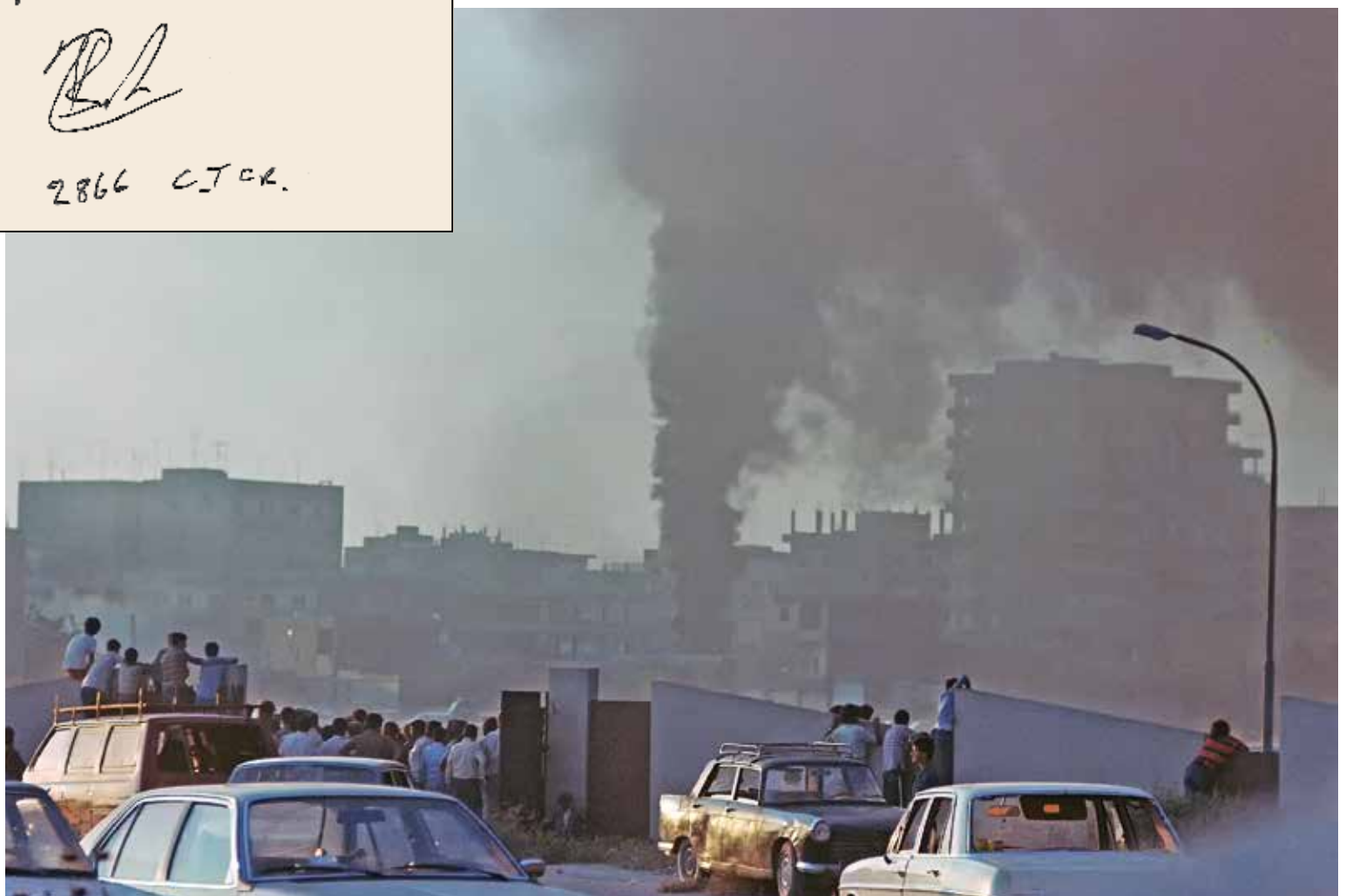



# הלחימה באזור צידון



טנקי מגח נעים צפונה על ציר החוף סמוך למסילת הרכבת



עיר החוף צידון נפרסת בין חוף הים למורדות ההר הלבנוני. העיר הייתה כמעין פקק בגזרה המערבית, משום שהמעבר בה היה הכרחי להמשך התנועה לעבר ביירות. שתי הדרכים הראשיות המובילות מזרחה לצפון עוברות לאורכה של רצועת החוף ודרך מרכז העיר: כביש החוף (ציר 'בוקיטו' במפת הקוד), החוצה את החלק המערבי של העיר, וכביש במזרח העיר (ציר 'פקח'), העובר דרך מחנה הפליטים עין אל-חילוה. בין שני הצירים מצויה מסילת רכבת (ציר 'תגרני'). בעיר צידון, במחנות הפליטים, בכפרים הקרובים אליה ובפרבריה התגוררו כ-150 אלף תושבים. כוחות המחבלים בעיר, שמנו כ-1,500 לוחמים, אוגדו תחת מפקדת חטיבת 'הקסטל' של הפתח, ובהם גדוד 'חללי ספטמבר', כוח שריון של המחבלים, שהיה מצויד בטנקי טי-34, וכוחות קטנים של ארגונים נוספים. תפיסת ההגנה של המחבלים הייתה מבוססת על נסיגה מתוכננת מהשטחים הפתוחים בפאתי העיר אל תוך מחנות הפליטים והשטחים העירוניים הצפופים. לחימת צה"ל באזור צידון, שכללה פתיחת צירי התנועה, אבטחת הדרכים וטיהור העיר, הפרברים ומחנות הפליטים, החלה בליל 7-8 ביוני ונמשכה

עד 15 ביוני. בד בבד עם הלחימה בעיר ניסה צה"ל להעביר כוחות לוחמים ואספקה לכיוון ביירות כדי לממש את יעדיו בגזרה המערבית.

ב-7 ביוני עשו כוחות משלוש אוגדות את דרכם לעבר צידון וסביבותיה. ב-6 וב-7 ביוני עסקה אוגדה 36 בלחימה ברמת נבטייה וקיבלה הוראה להמשיך את תנועתה לכיוון החוף ולהיערך לכיבוש העיר. התקדמות האוגדה נעשתה על ידי שתי חטיבות: גולני חברה לציר החוף מזרחה לנהר הזהראני והגיעה לפאתיה הדרומיים של צידון; חטיבת השריון 188 המשיכה צפונה בדרך ההר, חצתה את הזהראני בגשר חבוש והתמקמה ממזרח לעיר, באזור הכפר מג'דליון ובקרבת מחנה הפליטים עין אל-חילוה. כוחות אוגדה 96, שהחלו לנחות מזרחה לשפך האוולי ב-7 ביוני, כיתרו את העיר מצפון. כוחות אוגדה 91 נעו על ציר החוף, וב-7 ביוני עסקו בכיבוש העיר צור. כוחות החוד של האוגדה, מחטיבת השריון 211, המשיכו צפונה אל גשר אל-קאסמיה שעל הליטני,

## חטיבת גולני - מבנה וארגון לקרב

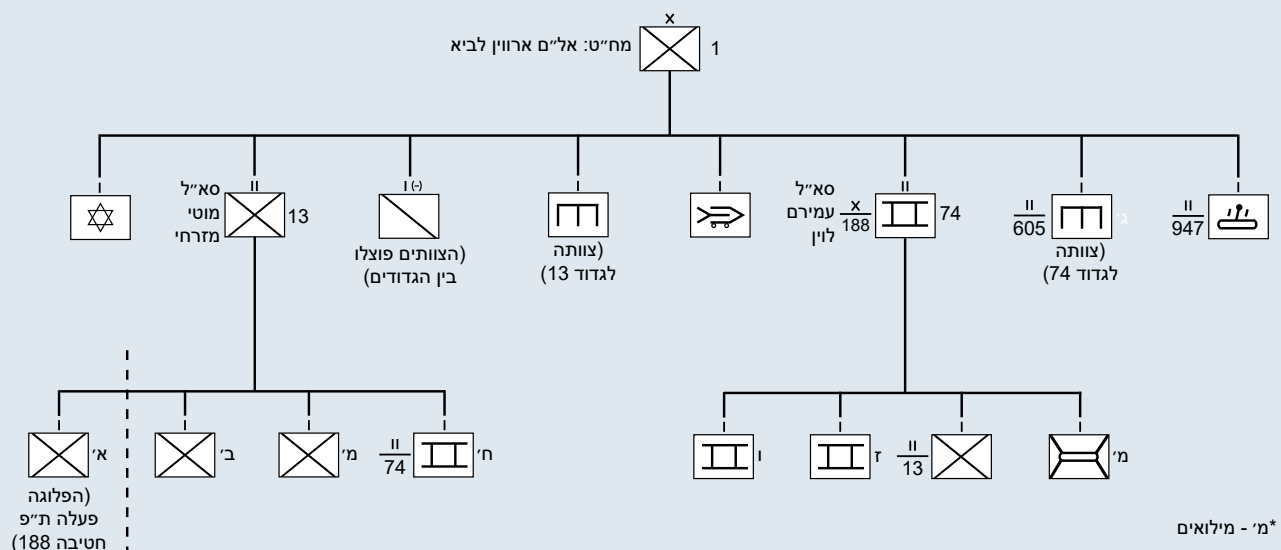



מסע חטיבה 211  
 ממעבר גבול דרך צור לזהראני  
 7-6 ביוני 1982

חניון לילה שני, מפח"ט + גד' 126  
 חניון לילה שני, גד' 9

התקלות גד' 9  
 חבירה עם כוחות  
 אוג' 36 (חט' 1)  
 בצהרי 7/6

חניון לילה ראשון  
 1900-2000 פינוי נפגעים במסוק  
 גד' 126 + פל' מ' 450  
 חפ"ק חט' 211  
 גד' 9 (פל' טנקים ופל' מגד' 50)

גשר  
 קסמיה  
 061600

חניון לילה  
 כוח סמח"ט + גד' 411

שבריחה  
 צור  
 בורג' א-שמלי

התקלות גד' 450  
 בעיה קרקעית

קנון דיר  
 מחבלים

אל  
 קלילה

061115  
 ראס  
 בידה

**סדר תנועה בחצית גבול**

1. גד' 126 - 3 פל' טנקים, פל' חי"ר א' מגד' 450.
2. גד' 450 - 2 פל' חי"ר, פל' טנקים מ' מגד' 9.
3. גד' 9 - 2 פל' טנקים, פל' חי"ר מגד' 50.
4. דרגי החטיבה - 25 רכבים ומח' טנקים.

ירי טנקים למרחב צור  
 משקיף אל חרדון  
 מח' מגד' 9 - 5/6 בוקר  
 פל' ל' - 6/6 שחר

**מקרא:**

- חפ"ק חטיבה ←
- גד' 126 + ←
- גד' 450 ←
- גד' 9 ←
- התקלות ○

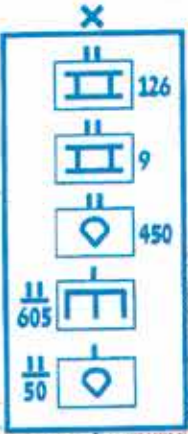

כינוס  
 4/6









למעלה: גדוד הצנחנים 202 וטנקי גדוד 71 על רכס הבוקסתא מעל צידון  
 בראש העמוד: צידון מופגזת. התמונה צולמה מגג בניין שבו היה חפ"ק אוגדה 91  
 מימין: תצלום אוויר - קרב חטיבה 939 בצידון, 8-9 ביוני. בצפון צידון תקפו כוחות מחטיבת השריון 188 ומחטיבת הצנחנים 35

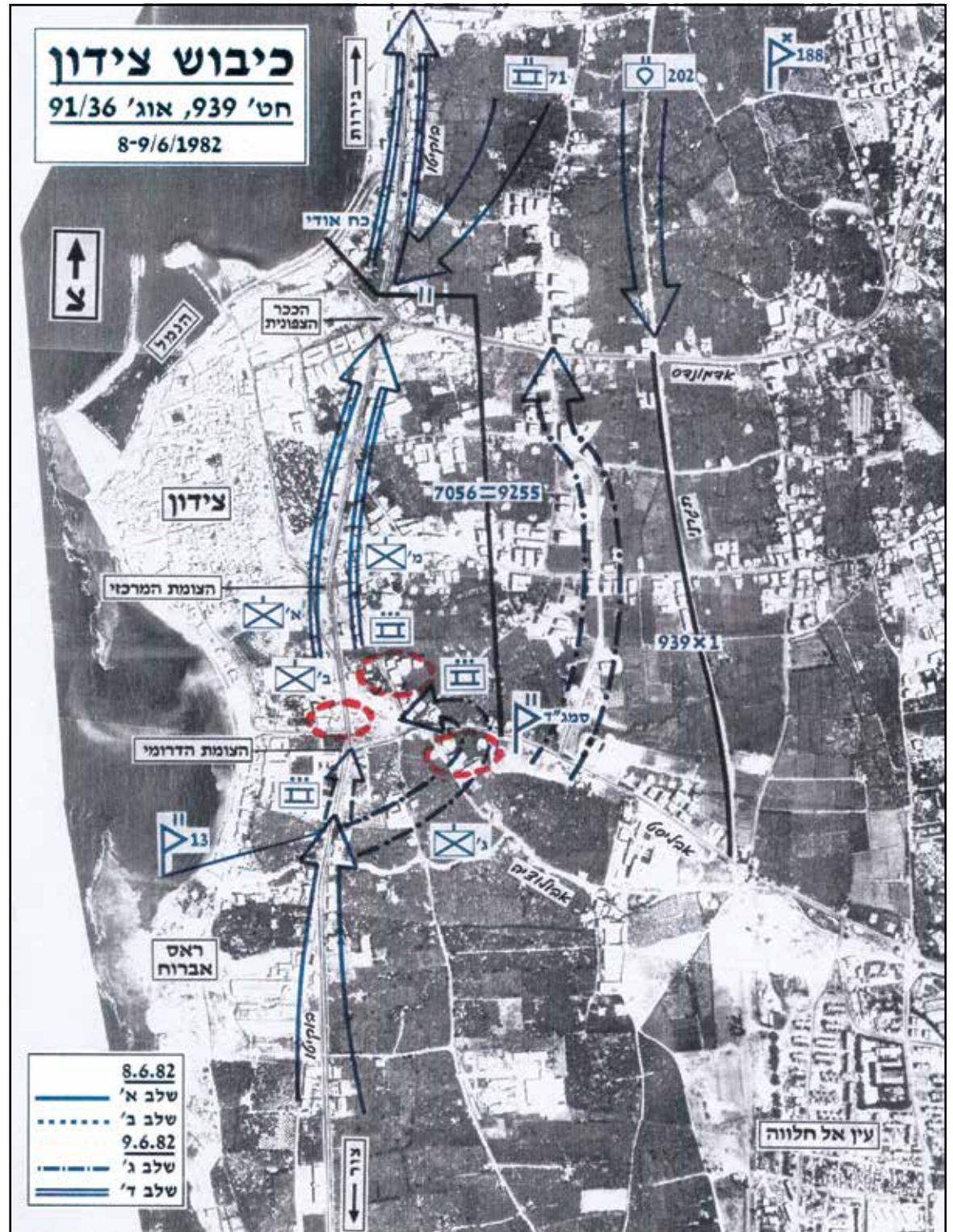

עשן מיתמר מעל צידון המופגזת



מאש המחבלים נפגעו שני נגמ"שים ושלושה טנקים קשה. שני לוחמים נהרגו ו-14 לוחמים נפצעו. באותו יום, 8 ביוני, נערכו התקפות גם בציר החוף ובצפון העיר. התקפה אחת ערכה חטיבה 188 לעבר השכונות הצפוניות של צידון, וכללה כוחות שריון של החטיבה וצנחנים מגדוד 202. ההתקפה החלה בשעות הבוקר והסתיימה סמוך לשעה 17:00. במהלך הלחימה הושמדו שני נגמ"שים ושני ג'יפים של כוחות המחבלים ונשבו כ-50 מחבלים. בשעה 17:00 נקרא הכוח לסגת בשל התקדמות התקפת חטיבה 939 בציר 'בוקיטו'. לאחר הנסיגה הועבר גדוד 202 תחת פיקוד אוגדה 96 לקראת המשך התמרון צפונה. בשעות אחר הצהריים החלה חטיבה 939 לנוע אל תוך צידון, מדרום לצפון, על ציר 'בוקיטו'. החטיבה התקדמה בנסיעה על הכלים, ומשנתקלה באש עברה לטיהור רגלי בחיפוי טנקים של המבנים השולטים על הציר. חוד החטיבה חבר לכוחות גדוד 13, שנבלמו יום קודם לכן,





גשר קאסמייה מדרום לצידון. על השלט כתוב: גשר זה נבנה על ידי חיל-הנדסה גדוד 5067 פלוגה א' מבצע 'שלום הגליל', 10 ביוני 1982



סוללות תותחים מתנייעים מדגם אמ-109 'רוכב' בציר החוף בעת ירי לעבר גזרת צידון

ונלחם בכניסה לשטח הבנוי באזור הכיכר הדרומית של העיר צידון, כדי לפרוץ את ציר התנועה.

בד בבד עם הקרבות בעיר צידון עסקה חטיבה 211 בפתיחה ובהכשרה של דרך ממזרח לה, שתאפשר את המשך התנועה של החטיבה צפונה ואת חבירתה לאוגדה 96. חטיבה 211 השלימה את מהלך האיגוף של העיר למחרת והמשיכה צפונה. ב-8 ביוני בשעות הערב קיבלו כוחות אוגדה 36 הוראה לסיים את לחימתם בצידון ולהתקדם צפונה, אף שחלק מכוחות חטיבה 188 נותר להילחם במזרח העיר.

ב-9 ביוני עבר הטיהור של צידון לאחריות חטיבה 939. במהלך היום עשו כוחות מחטיבת גולני, בסיוע גדוד 53 מחטיבה 188, ניסיון נוסף לפרוץ את הדרך במחנה הפליטים עין אל-חילוה. כוחות צה"ל ניצבו מול בריחה של אזרחים מהעיר, שבחסותם ברחו גם מחבלים. למחרת, 10 ביוני, עבר טיהור העיר לאחריות אוגדה 91. החטיבות שנלחמו היו 939, 165 ו-847, בסיוע חיל האוויר וארטילריה. כיבוש וטיהור העיר התחתית (הקסבה) ומרכז העיר הושלם באותו יום. השטחים שבהם הושגה שליטה עברו לאחריות חטיבה 300, שעסקה בטיהור פרטני של הבתים, באיסוף שלל ובארגון החיים האזרחיים.

בימים 11-15 ביוני היה עיקר הלחימה במחנה הפליטים עין אל-חילוה, בפרברי העיר ובמחנות הפליטים שממזרח לעיר. אף שעיקר כוחות המחבלים הוכרע, נותרו קבוצות שהתבצרו במקלטים, במבנים ובבונקרים, שאותם היה צריך לטהר באיטיות ובעקביות. ב-15 ביוני הושלמה המלאכה במחנה הפליטים עין אל-חילוה, ונפתח ציר התנועה שחצה אותו. במהלך לחימת אוגדה 91 באזור צידון נהרגו 12 מלוחמי האוגדה ו-61 נפצעו.

צפון צידון. טנק מגח עם ערכת דחפור וטנק שוט עם ערכת 'נוכרי' לפריצת שדות מוקשים









# מדאמור עד החבירה לנוצרים



לאחר הנחיתה בשפך נהר האוּלִי יועדה חטיבה 35, שפעלה תחת פיקוד אוגדה 96, להמשיך במהירות לעבר ביירות. בליל 7-8 ביוני הוטל עליה להגיע לכביש ביירות-דמשק, לקראת תקיפת ביירות מכיוון מזרח או תנועה מערבה וחבירה לכוחות אוגדה 162. אולם עקב גודש התנועה בציר החוף העריכה האוגדה כי טרם הצטברו מספיק כוחות ושיירות אספקה וחימוש למשימה זו. בבוקר 8 ביוני החלה החטיבה להיערך למשימתה ושלחה כוחות קדומניים מגדוד 50 ומהיחידות החטיבתיות לבחון את צירי התנועה, את הגשר של נהר הדאמור ואת סביבותיו. הכוח נתקל בהתנגדות קלה, והתברר לו שהגשר לא פוצץ, והוא ניתן למעבר.



כוחות צה"ל על ציר החוף ממתינים להמשך התנועה צפונה אל ביירות

במהלך היום המתינה אוגדה 96 לכוחות נוספים שהתעכבו בלחימה באזור צידון. תוכנית האוגדה בבוקר 9 ביוני כללה שלוש משימות: כיבוש העיר דאמור, שהיה הכרחי להמשך התמרון לעבר ביירות; פריצת ציר 'תיגהוצת', שהוביל מדאמור מזרחה לעבר קבר שמון, מדרום-מזרח לביירות, ואפשר הגעה לכביש ביירות-דמשק; פתיחת ציר החוף. משימת כיבוש דאמור ואיגוף ביירות ממזרח הוטלה על חטיבה 35 ועל חטיבה 211; שאר כוחות האוגדה נועדו לפתוח את ציר החוף. לקראת כיבוש דאמור בוצע ריכוך ארטילרי על ידי אגד ארטילרי 282, וריכוך מהים ומהאוויר על הכפר ועל הדרכים המובילות אליו. ההמתנה לצבירת הכוחות לקראת זה כבר ננטשו בתי העיירה מתושביהם, ובמקומם התבצרו מחבלי פתח ולוחמים מהצבא לשחרור פלסטין.

ההתקפה על דאמור החלה ב-9 ביוני בשעה 12:00. חטיבה 211, שכללה את הגדודים 126 ו-150, עברה את גשר דאמור ופנתה מערבה. הכוחות התקדמו בציר החוף צפונה לעבר העיירה דוחא, מדרום לכפר סיל, כדי לחפות על תנועת חטיבה 35 מזרחה וכדי לאבטח את מעבר כוחות האוגדה בציר החוף. בעקבות חטיבה 211

## חטיבה 35 - מבנה וארגון לקרב

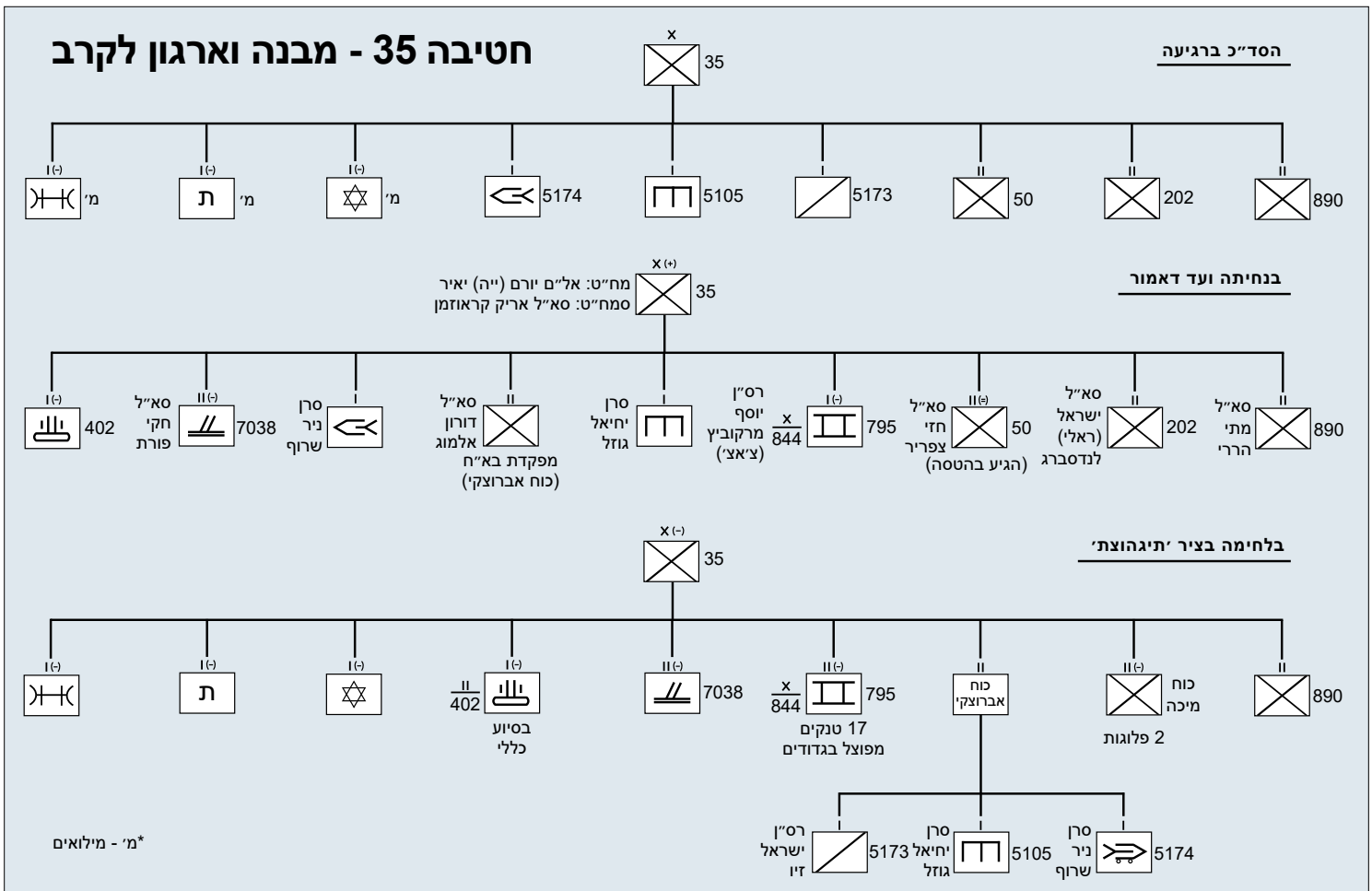



התקדמות כוחות חטיבה 35  
לפאתי דאמור

8 ביוני 1982







דאמור, תצלום אוויר



עברה חטיבה 35, ובה היחידות החטיבתיות, גדוד 890, פלוגה מגדוד 50 ופלוגת שריון, את גשר דאמור והתקדמה רגלית מזרחה. מטרתה הייתה לפתוח ציר שעקף את השטח הבנוי בעיירה ולחבור לציר 'תיגהוצת', בלי לטהר את בתי העיירה באופן פרטני. לשם כך התפצלה החטיבה לשלושה כוחות גדודיים מקובצים, שכללו שריון ורגלים: 'כוח דורון', 'כוח מיכה' וגדוד 890. אלו עסקו בפריצת הציר, באבטחה ובחיפוי הדדי. גדוד 890 פרץ ראשון לתוך דאמור ונתקל בהתנגדות שהסבה לו פצועים והרוגים. במהלך הלחימה אותר ציר מדרום לעיירה שנמצא ממוקש וכדי לעוברו נדרשה פריצה הנדסית. התנועה בציר זה הועדפה על פני תנועה מצפון לדאמור שעלתה כחלופה תוך כדי הקרב. בתוך העיירה נתקלו לוחמי החטיבה בעשרות מחבלים. עד הלילה התקדמה הסיירת החטיבתית כ-2 ק"מ על ציר 'תיגהוצת', בעוד הטור הממונע החטיבתי נותר פרוס בפרברי

בעמוד ממול: מפגש במהלך המלחמה. מנהיג הפלנגות, בשיר ג'ומייל (משמאל), מעניק את דגל הפלנגות לרמטכ"ל, רא"ל רפאל איתן (מימין).

כוח מחטיבה 35 בחיפוי טנקי שוט בציר האוטוסטרדה באזור הגשרים שעל נהר דאמור





התקדמות כוחות חטיבה 35  
על ציר 'תיגהוצת'

9-11 ביוני 1982

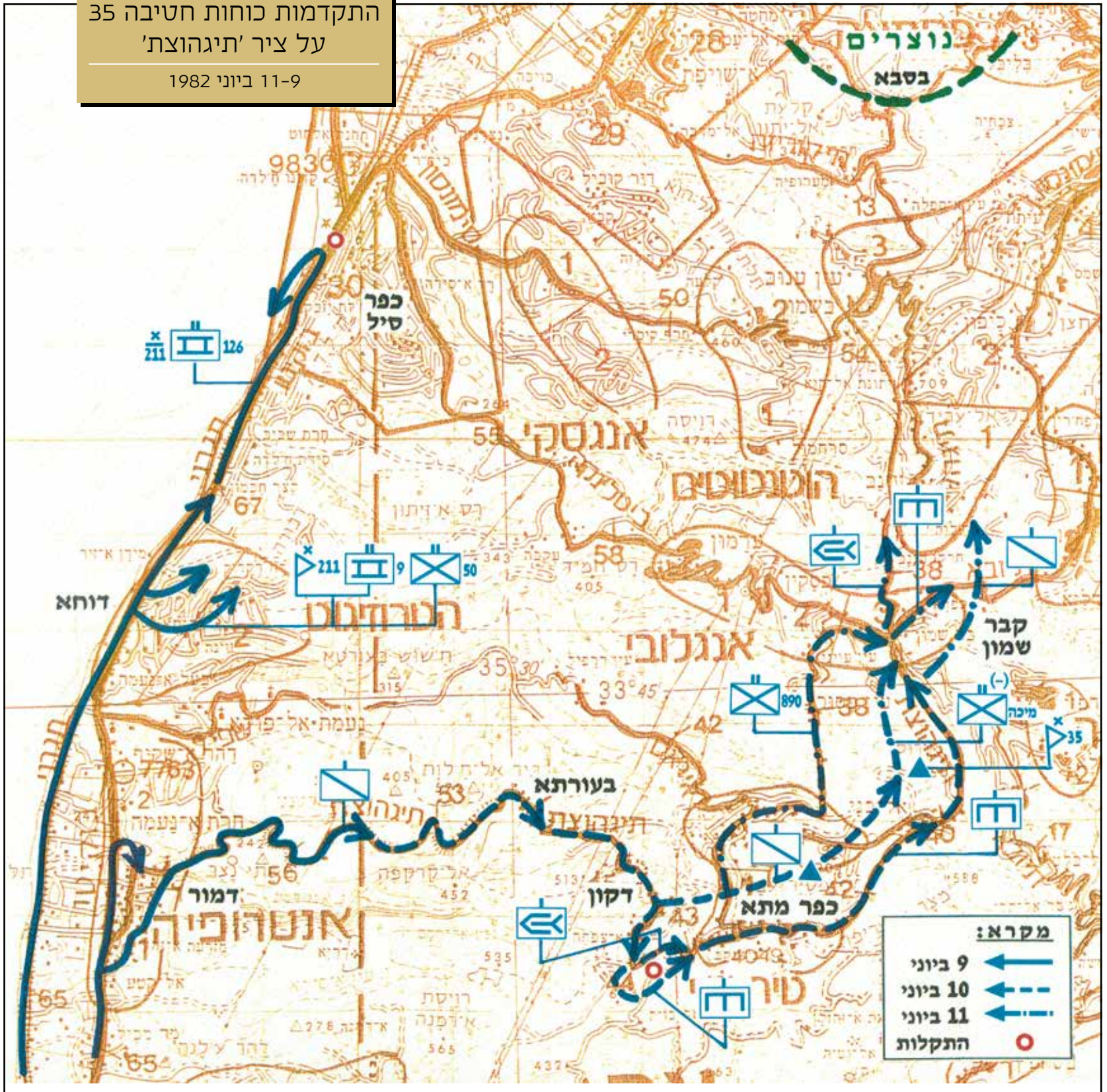

העיירה והמתין לפריצת הציר הממוקש. במהלך הלחימה הסתייעו כוחות החטיבה באש ארטילרית ובסיוע מהאוויר. לפנות בוקר ה-10 ביוני חידשה החטיבה (מוקטנת) את התקדמותה על ציר 'תיגהוצת'. באותו יום היו עיקר כוחות אוגדה 96 עסוקים בלחימה באזור כפר סיל כדי לפרוץ את כביש החוף. חטיבת הצנחנים הצליחה לפנות את הציר התנועה הממוקש וקידמה כוח בהובלת פלוגת הסיור לעבר הכפר הדרוזי בעוורתא, שנמצא ריק מאויב. בד בבד עם ההתקדמות במזרח פעל כוח מגדוד 202, שהיה עתודה אוגדתית, לפתיחת ציר נוסף בתוך דאמור. בשעה 09:00 המשיכו כוחות החוד של חטיבה 35 מפלוגת הסיור ומפלוגת ההנדסה החטיבתיות, בסיוע כוחות שריון מחטיבה 844, בתנועה רכובה לעבר הכפר דקון. בפאתי הכפר נתקלו במארב של כוח מגדוד ירדני של הצבא לשחרור





פלסטין, שהגיע לגזרה יום קודם לכן, והכריעו אותו בתוך זמן קצר. הכוחות המשיכו לעבר הכפר מתא שנכבש לקראת השעה 12:00. כוחות החוד המשיכו לנוע צפונה תוך מגע עם מחבלים נסוגים כדי לתצפת לעבר העיירה קבר שמון, שהייתה היעד הבא בדרך לחבירה לכוחות הנוצריים. מתצפית לעבר העיירה נראו כוחות סוריים ומחבלים ערוכים להגנה, ובהם שישה טנקים, עשרה נגמ"שים וכ-20 משאיות. בשל כך עצרה החטיבה את התקדמותה צפונה וחיכתה לתגבורת של כוחות שריון. מאזור התצפית הופעלה אש נ"ט, והוכונו ירי ארטילרי וסיוע מהאוויר לעבר האויב בעיירה. במהלך היום סבלו הכוחות ממחסור באספקה ובמים. הבעיה נפתרה בלילה עם קידום הדרגים הלוגיסטיים. ב-10 ביוני נהרגו סגן הרמטכ"ל, אלוף יקותיאל אדם, וקצין בכיר נוסף בתקרית אש בכפר דוחא, סמוך לדאמור. לתפקיד סגן הרמטכ"ל נכנס אלוף משה לוי.

ב-11 ביוני עסקה חטיבה 35 בכיבוש קבר שמון. ההתקפה על היעד החלה בשעה 11:25, לאחר שנערכו סיורי מפקדים ולאחר שהופעל ריכוך ארטילרי על היעד. כוחות החטיבה איגפו את הכפר ממזרח וממערב, ולכדו בתוכו את הכוח הסורי שהגן עליו. אף שרוב האש פסקה בתוך כ-20 דקות, טיהור היעד הסתיים בשעה 16:00; לחטיבה הותר להשלים את כיבוש הכפר חרף הפסקת אש שהוכרזה בשעה 12:00. נוסף על כיבוש קבר שמון הרחיבה החטיבה את השליטה בסביבותיה והייתה עסוקה בחילופי אש עם כוחות סוריים באזור הכפר עינאב שמצפון לו. במהלך קרבות היום נהרגו שני קצינים מהחטיבה. בד בבד, קידמו כוחות החטיבה את הדרגים הלוגיסטיים ואת הארטילריה לכפר, והתארגנו להגנה. במהלך היום תוגברה חטיבה 35 בחטיבה 828, וזו עיבתה את אחיזת צה"ל מדרום-מזרח לביירות ואבטחה את השטחים שחטיבת הצנחנים כבשה עד אז.

ב-12 ביוני קיבלה חטיבה 35 הוראה לחבור במהירות האפשרית לכוחות הנוצריים בכפר בסאבא לקראת ניתוק התנועה בכביש ביירות-דמשק. במהלך הלילה נסוגו הכוחות הסוריים מהכפר עינאב לעבר הכפר שמלאן, ושם נערך גודוד סורי להגנה. כוחות החטיבה, ובראשם פלוגת הסיור ופלוגת ההנדסה החטיבתית, התקדמו צפונה ונתקלו במערך הסורי באזור זיתונת אל-הווא, שמדרום-מזרח לשמלאן. הקרב לכיבוש הכפר נמשך כעשר שעות והוכרע בשעות אחר הצהריים, ובמהלכו נהרג קצין מהחטיבה. ההתקדמות צפונה חודשה רק בשעות הלילה, תוך ניסיון להטעות את הצבא הסורי לגבי היעד החטיבתי. שאר הכוח הסורי שנותר בגזרה נסוג עם התקדמות החטיבה. ב-13 ביוני בשעה 13:00 חברה חטיבה 35 לכוחות הנוצריים בסאבא. בכך הייתה לכוח הראשון של צה"ל שהגיע אל היעד המערכתי ושניתק את ציר ביירות-דמשק.



לוחמי חטיבת הצנחנים 35 צופים על מבואותיה הדרומיים של ביירות מאזור ציר 'תיגהוצת'

כוחות גודוד 890 על גבי נגמ"שי 'זלדה' (אם-113) בפאתי העיירה דאמור





הקרב בשמלאן והתנועה לחבירה  
לכוחות הנוצריים

11-13 ביוני 1982

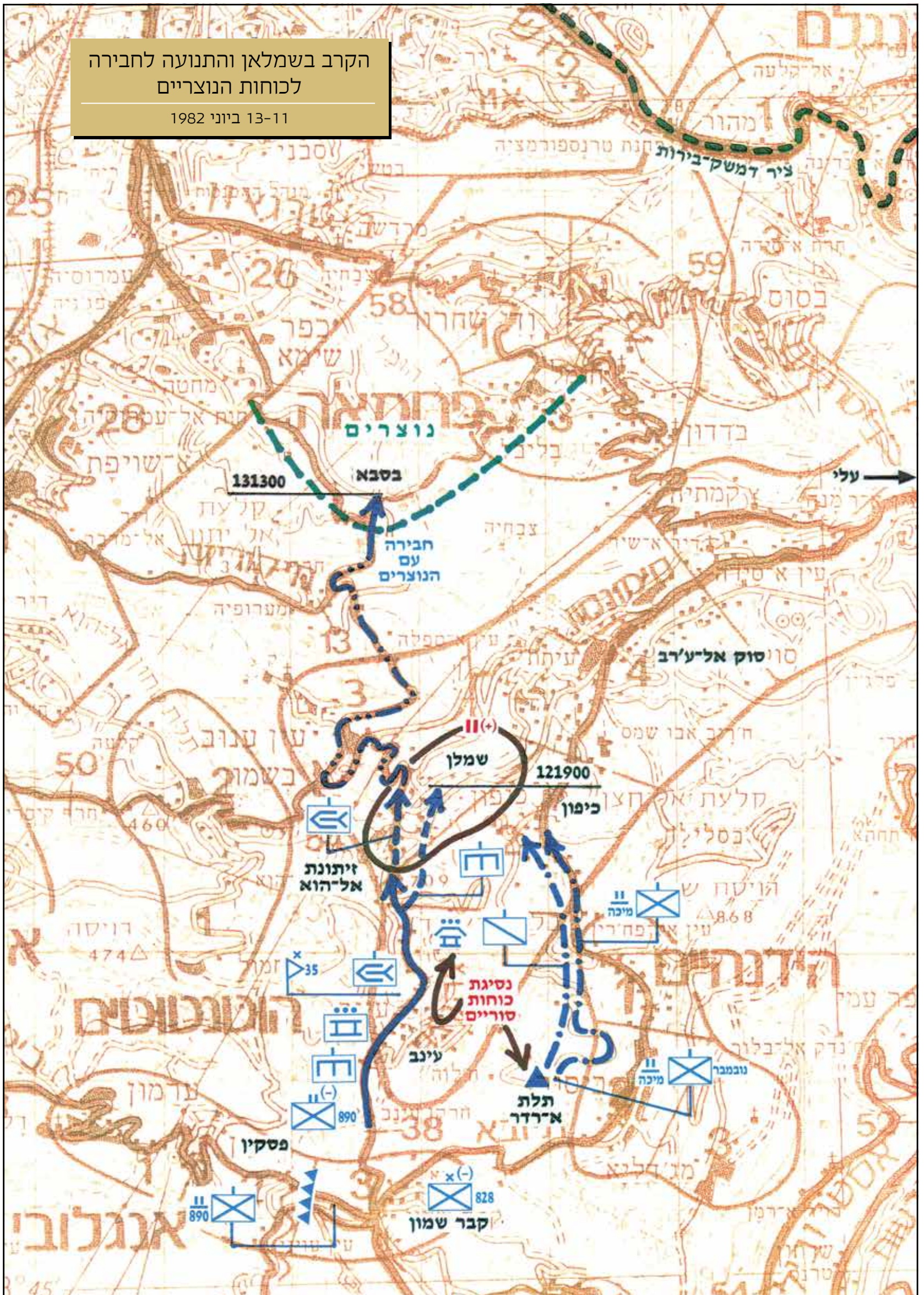



# קרבות כפר סיל



כפר סיל, הפרבר הדרומי של ביירות, יושב על מספר גבעות בקרבת ציר החוף ושולט עליו. מצפון לו היה שטח מישורי שבו נבנה שדה התעופה הבין-לאומי של ביירות, ח'אלדה. אל הפרבר הובילו שני צירים עיקריים, ציר החוף ('תגרני') והכביש המהיר ('בוקיטו'). תוכניתו העיקרית של צה"ל הייתה לחבור אל כוחות הפלנגות הנוצריות ממזרח לביירות כדי לכתרה. במאמץ זה שאף צה"ל להשתלט על אזור כפר סיל ועל שדה התעופה כהכנה לתקיפת ביירות בדרך ציר החוף.

צה"ל ביקש להתקדם לעבר ביירות במהירות, סמוך ככל האפשר לתחילת הלחימה, על ידי כוחות אוגדה 96 שיונחתו בחוף האוולי ועל ידי כוחות נוספים. אולם הלחימה בגזרה המערבית התבררה כאיטית מן ההערכות הראשוניות. התקדמות הכוחות בציר החוף הואטה עקב התנגדות המחבלים בערים צור וצידון ועקב עומסי התנועה. רק ב-8 ביוני, כשלושה ימים לאחר תחילת הלחימה, החלו כוחות צה"ל לנוע מאזור שפך האוולי צפונה ולפתוח את ציר התנועה באזור העיירה דאמור. ב-9 ביוני, לאחר השמדת סוללות טילי הנ"מ הסוריים (מבצע 'ערצב 19'), ניתן אור ירוק להמשך התנועה לעבר ביירות. אולם גם כאשר הורשו כוחות אוגדה 96 להתקדם צפונה, עדיין הייתה האוגדה עסוקה בטיהור היעדים בדרך ובתנועה איטית בצירים הגדושים. כל אותה עת שאף צה"ל להשלים יעדיו במהירות מתוך חשש להפסקת אש בעקבות לחץ בין-לאומי.

את פרק הזמן שבין הנחיתה באוולי ובין תחילת התנועה צפונה ניצלו הכוחות הסוריים וארגוני המחבלים היטב. בשל מאפייניו הטופוגרפיים היה אזור כפר סיל חלק מרצועת ההגנה החיצונית של ביירות. במהלך 18-9 ביוני עובתהרצועה זו בכוחות נוספים. הגנת כפר סיל, בידי הכוחות הפלסטיניים, התבססה על גדוד צש"ף, שכלל כוחות שריון ורגלים.

טנקי גדוד 71 מחטיבה 188 בכניסה לכפר סיל





פריסת האויב בכפר סיל ערב הקרב הראשון (8 ביוני) ותגבורם במהלך הקרבות

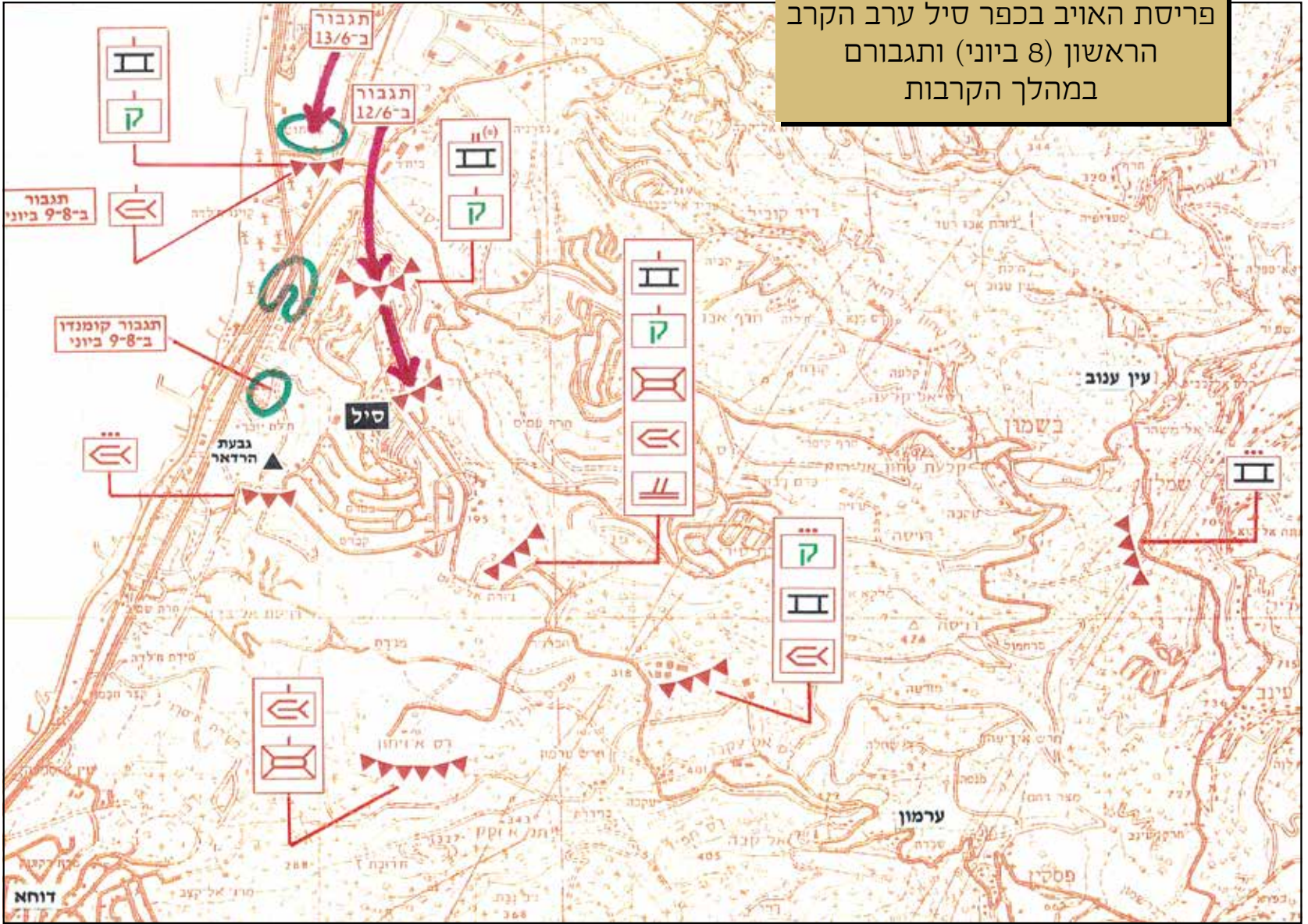

לכך נוספו כוחות מארגוני המחבלים, שפרסו שתי פלוגות בכפר סיל ופלוגה נוספת בעיירה דאמור. הכוח הסורי שהגן על ביירות כלל את חטיבה 85, שתחת פיקודה היו שלושה גדודים ממוכנים, גדוד טנקים, גדוד ארטילריה, סוללת מרגמות ויחידות חטיבתיות נוספות. בעקבות הנחיתה תגברו הסורים את אזור העיירה עֶרְמוֹן בגדוד קומנדו, שכלל מפעילי מרג"טים וטילי נ"ט. באזור כפר סיל נפרסו גדוד כוחות מיוחדים ופלוגת נ"ט נוספת. כוחות האויב נערכו גם לאיגוף ממזרח של ביירות, מאזור הכפרים שמלאן וערמון.

בימים 9-13 ביוני ערכו כוחות צה"ל שלושה קרבות בכפר סיל, שנועדו לפתוח את ציר התנועה לעבר ביירות. הלחימה נערכה בשטח עירוני, מול כוחות סוריים ומחבלים מבוצרים, שהיו חמושים בנשק נ"ט רב.



בתחתית העמוד ממול: דרום ביירות - מימין: שדה התעופה ח'אלדה; משמאל: הפרבר כפר סיל

שיירת מכוניות של פליטים לבנוניים מדרום לביירות



# הקרב הראשון

9 ביוני 1982



בבוקר יום רביעי, 9 ביוני, היו תחת אוגדה 96 שתי חטיבות. חטיבת השריון הסדירה 211 התעכבה במעבר הגשרים באזור דאמור בדרכה צפונה, ועסקה בטיהור יעדים הסמוכים לציר החוף. גדוד השריון 429 פעל באזור העיר צור תחת פיקוד אוגדה 91. גדוד השריון 9 וחפ"ק חטיבה 211 פעלו לטהר את אזור הכפר דאמור, וגדוד החי"ר 50 פעל באזור הכפר דוחא, מדרום לכפר סיל. החטיבה השנייה הייתה חטיבת הצנחנים 35, שנחתה באוולי. חטיבה זו תוכננה לעבור את הגשרים מייד לאחר חטיבה 211. משימתה הייתה לנוע רגלית מזרחה על ציר 'תיגהוצת', כדי לחבור לנוצרים ממזרח לביירות. בכך החטיבה תוכננה לעקוף את המרחב הבנוי, שעליו התבסס עיקר מערך ההגנה של האויב.

את תנועת האוגדה צפונה הוביל גדוד השריון 126 מחטיבה 211. בשעות אחר הצהריים קיבל הגדוד הוראה לנוע על הכביש המהיר ('בוקיטו') בציר החוף לעבר כפר סיל, ולהמשיך ליעד הנמצא בחצי הדרך בין בתי הכפר דוחא לכפר סיל. הגדוד כלל שלוש פלוגות טנקים, פלוגת חי"ר מגדוד 450 ומחלקת פלסים. לטור הגדודי הצטרפו נגמ"ש וטנק סגן מפקד החטיבה. במהלך התנועה בציר החוף התכוון מפקד הגדוד לתפוס גבעות השולטות על הציר לקראת המשך התנועה צפונה. סמוך לשעה 18:00 התקיף כוח קומנדו סורי את הטור הגדודי בירי נ"ט מתוך בניינים רבי-קומות ממזרח וממערב לכביש. הירי פגע בשני טנקים ובשני נגמ"שים, והסב פצועים והרוגים. נוכח ההיתקלות נעצרה ההתקדמות, וכוחות הגדוד עסקו בפינוי הפצועים ובהחלצות לאחור, תוך חילופי אש לעבר מקורות הירי. הנסיגה ופינוי הפצועים נמשכו כרבע שעה. בתום ההיתקלות נותרו בשדה הקרב ארבעה נעדרים, בהם שני לוחמי שריון ושני לוחמי חי"ר. כוחות המחבלים השתלטו על נגמ"ש נטוש והובילו אותו לביירות. הטנקים הפגועים נותרו בשטח הלחימה. במהלך הלילה התקשתה האוגדה לתספק את הכוחות חטיבה 211 בדלק ובתחמושת נוכח הגודש בצירי התנועה.

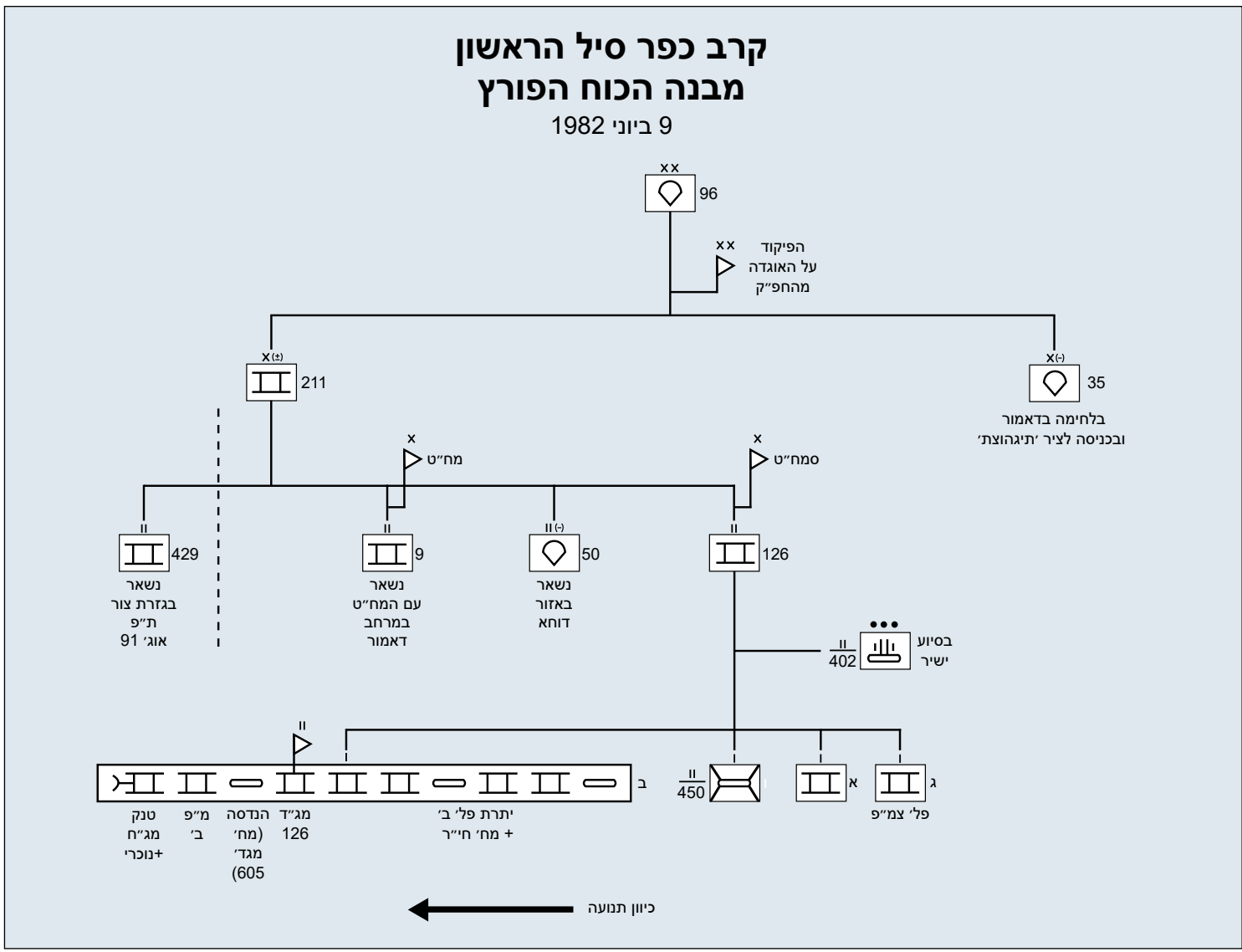



# קרבת כפר סיל הראשון

9 ביוני 1982

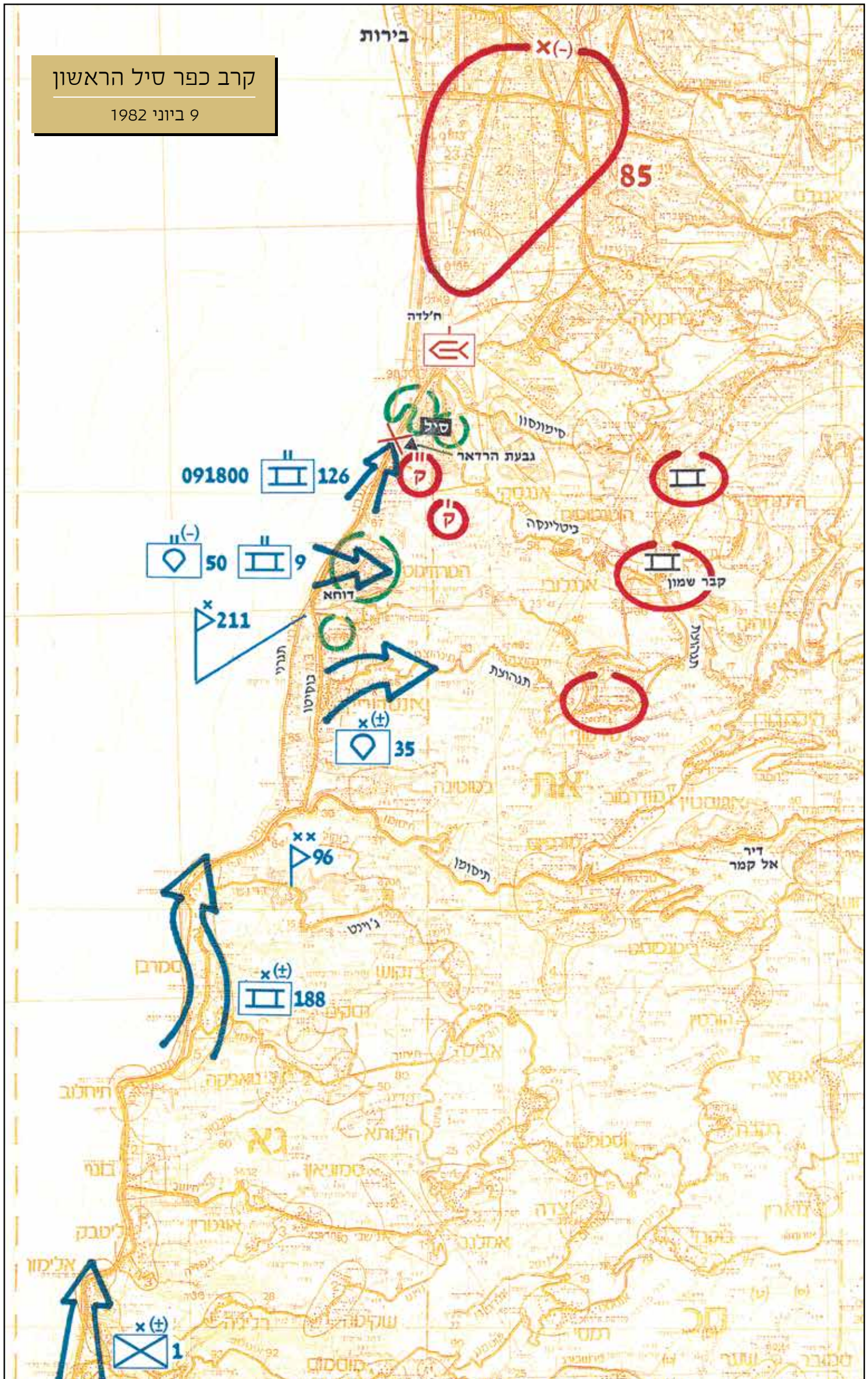



# הקרב השני

10 ביוני 1982



ההתקפה השנייה על אזור כפר סיל הוטלה על חטיבה 188, שעד אותה עת לחמה תחת אוגדה 36 ושימשה כוח עתודה של אוגדה 96 בקרבות לטיהור דאמור. משימת החטיבה הייתה לכבוש את כפר סיל ולאבטח את השלוחות השולטות על ציר החוף כדי לפתח בהמשך התקפה מדרום לעבר ביירות. בתוך כך משימתה כללה חילוץ טנקים שנפגעו בקרב הראשון. בעקבות ההתקפה הראשונה, ב־9 ביוני בשעות הערב, עובה מערך האויב באזור כפר סיל בגדוד חי"ר סורי נוסף ובפלוגת שריון. האויב נערך להתקפה מציר החוף וכן לאיגוף מכיוון מזרח. נוסף על כך שופר התיאום בשטח עם כוחות ארגוני המחבלים.

התוכנית החטיבתית הייתה התקפה משולבת של חי"ר ושריון מציר החוף ומהאגף, מאזור הרכסים שממזרח לציר. ההתקפה המזרחית הוטלה על גדוד הצנחנים 202 שסופח לחטיבה, וההתקפה בציר החוף ('תגרני') הוטלה על גדוד 12 מחטיבת גולני. לקראת הקרב נערך נוהל קרב סדור וסיור שטח של רוב מפקדי הגדודים, ונעשה ניסיון להפיק לקחים מהתקפת חטיבה 211. בבוקר יום חמישי, 10 ביוני, נערך ריכוך ארטילרי מקדים לעבר כפר סיל בסיוע ספינות חיל הים ותקיפות מהאוויר, ונערכו תדריכים אחרונים לכוחות הלוחמים.

בשעה 15:12 ניתנה הפקודה להתקפה. גדוד 202 תקף את הפרבר ממזרח, תוך חיפוי טנקי גדוד 71 מאזור דוחא. הגדוד החל לנוע אל היעד, ולאחר הליכה של כ־4 ק"מ נתקל בכוח קומנדו ובכוחות שריון סוריים בדרום־מזרח כפר סיל. הכוח הסורי, שחוסל בלחימה מטווחים קצרים, הסב לגדוד שלושה הרוגים ושבעה פצועים. עוד הרוג ופצוע נוסף נפגעו מאש ארטילרית שנורתה לעבר שטחי הכינוס בכפר דוחא. בעקבות זאת ביקש הגדוד לסגת מהגבעות שנתפסו, אך בשל ההתקפה המקבילה באגף המערבי אושרה בקשתו רק לאחר חצות. ב־11 ביוני בשעה 02:00 השלים הגדוד את נסיגתו ונשלח להתאוששות באזור דאמור.

את ההתקפה באגף המערבי ערך כוח מגדוד 12, שכלל פלוגת חי"ר, פלוגת טנקים מגדוד 53, מחלקת 'עורב', מחלקת תותחי וולקן ומחלקת פלסים. ההתקדמות לעבר היעד על ציר החוף ('תגרני') נעשתה בחיפוי טנקים מגדוד 71 מצפון לכפר דוחא. סמוך לתחילת התנועה אל היעד נפתחה אש לעבר השיירה, וזו פגעה בכלים והסבה לכוח הרוגים ופצועים. התקדמות הכוח נבלמה במהירות. ככל שהכוח התקדם גברה ההתנגדות, שכללה צליפות וירי טילי נ"ט. התקפת הכוח נשברה, וניסיונות לחלץ את הכלים הפגועים, את הפצועים ואת ההרוגים צלחו חלקית. מאמצי החילוץ נמשכו אל תוך הלילה. במהלך הקרב נפגעו שמונה מעשרת הטנקים של פלוגת הטנקים מגדוד 53, וחלקם נותרו בשטחי הלחימה. חמישה לוחמים נהרגו, ורבים נפצעו.

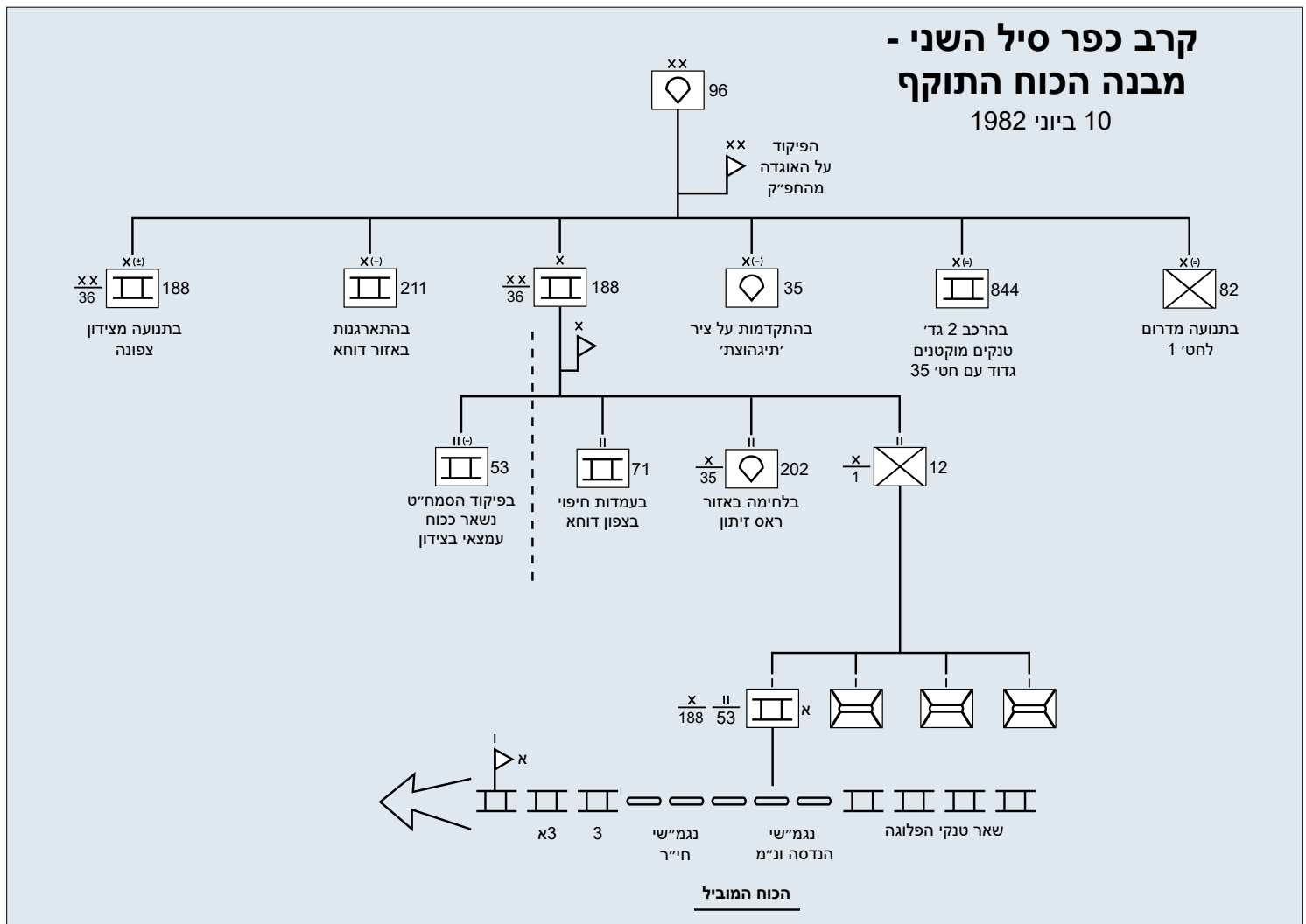



# קרב כפר סיל השני

10 ביוני 1982

בירות

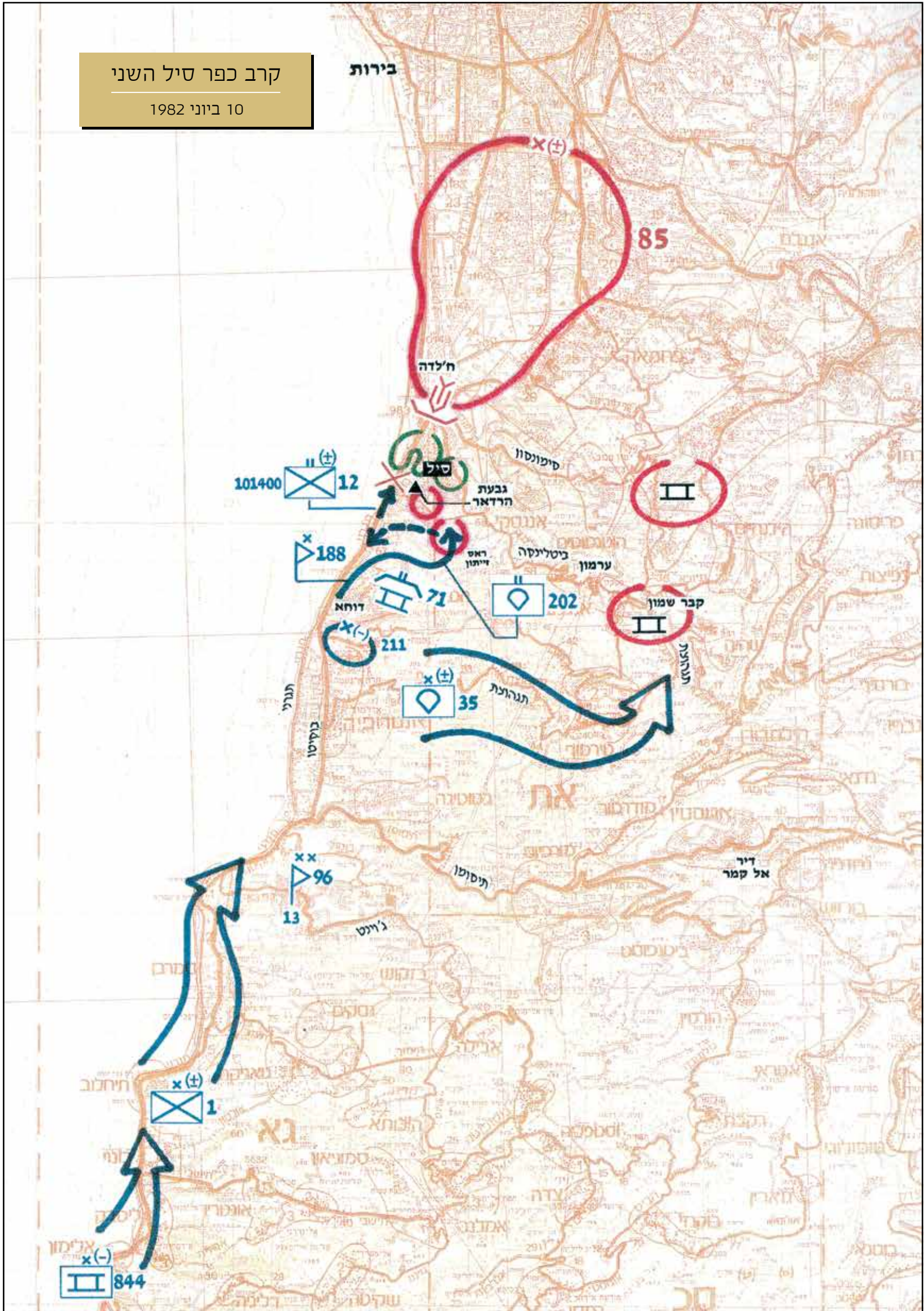



# קרבות כפר סיל הקרב השלישי



טנק שוט מגדוד 74 של חטיבה 188 על ציר החוף מדרום לביירות



את ההתקפה השלישית על כפר סיל ערכה חטיבת גולני. משימתה הייתה להשתלט על השטחים השולטים על ציר החוף ולטהר את הכפר מכוחות אויב סוריים ומחבלים, כדי לאפשר לכוחות צה"ל להמשיך להתקדם בציר החוף לעבר ביירות לכיבוש שדה התעופה ח'אלדה. שיטת התקיפה הייתה ריכוז מאמץ באגף המזרחי של כפר סיל וכניסה לתוך הפרבר ממזרח, מציר 'ביטלינקה'. בכך, הכוח התוקף לא היה צפוי להיתקל בעיקר מגנן האויב שסיכל את ההתקפות הקודמות, ונערך להתקדמות באזור החוף.

סד"כ חטיבת גולני באותה עת כלל שלושה גדודים, צוותים מפלוגת הסיור (פלס"ר), פלוגת עורב' וסוללת נ"מ - מחבט. על גדוד השריון 74 הוטל לכבוש את ראס אזייתון שמדרום לכפר סיל, לאבטח את האגף החטיבתי כלפי מערב ולחפות על כניסת החי"ר לכפר סיל. גדוד החי"ר 13 ופלוגה מגדוד 74 תוכננו לכבוש את שני הרחובות הראשיים של כפר סיל, וגדוד הצנחנים 202 תוכנן לכבוש את השטחים השולטים על הכפר, בהם מוצב אויב בשם גבעת הרדאר, שנמצא מדרום לכפר בקרבת ציר 'בוקיטו'. לקראת ההתקפה, בליל 10-11 ביוני, פרצו כוחות הגדסה מגדוד 605 דרך ממזרח לכפר דוחא לעבר הכפר ערמון, שאפשרה תנועה נסתרת מעיני האויב אל עבר ציר 'בוטלינקה'. טנקי גדוד 74 תפסו עמדות לעבר ראס אזייתון וכפר סיל, זיהו טנקים ונגמ"שים של האויב ופגעו בכמה מהם. ההתקפה על הכפר התעכבה בשל הפסקת אש שהוכרזה ב-11 ביוני בשעה 12:00 ונמשכה עד למחרת בשעות הצהריים. החטיבה ניצלה זמן זה לשפר את היערכות הכוחות למבצע ולאיסוף מודיעין.

## קרבת כפר סיל השלישי - מבנה הכוח התוקף

13-11 ביוני 1982

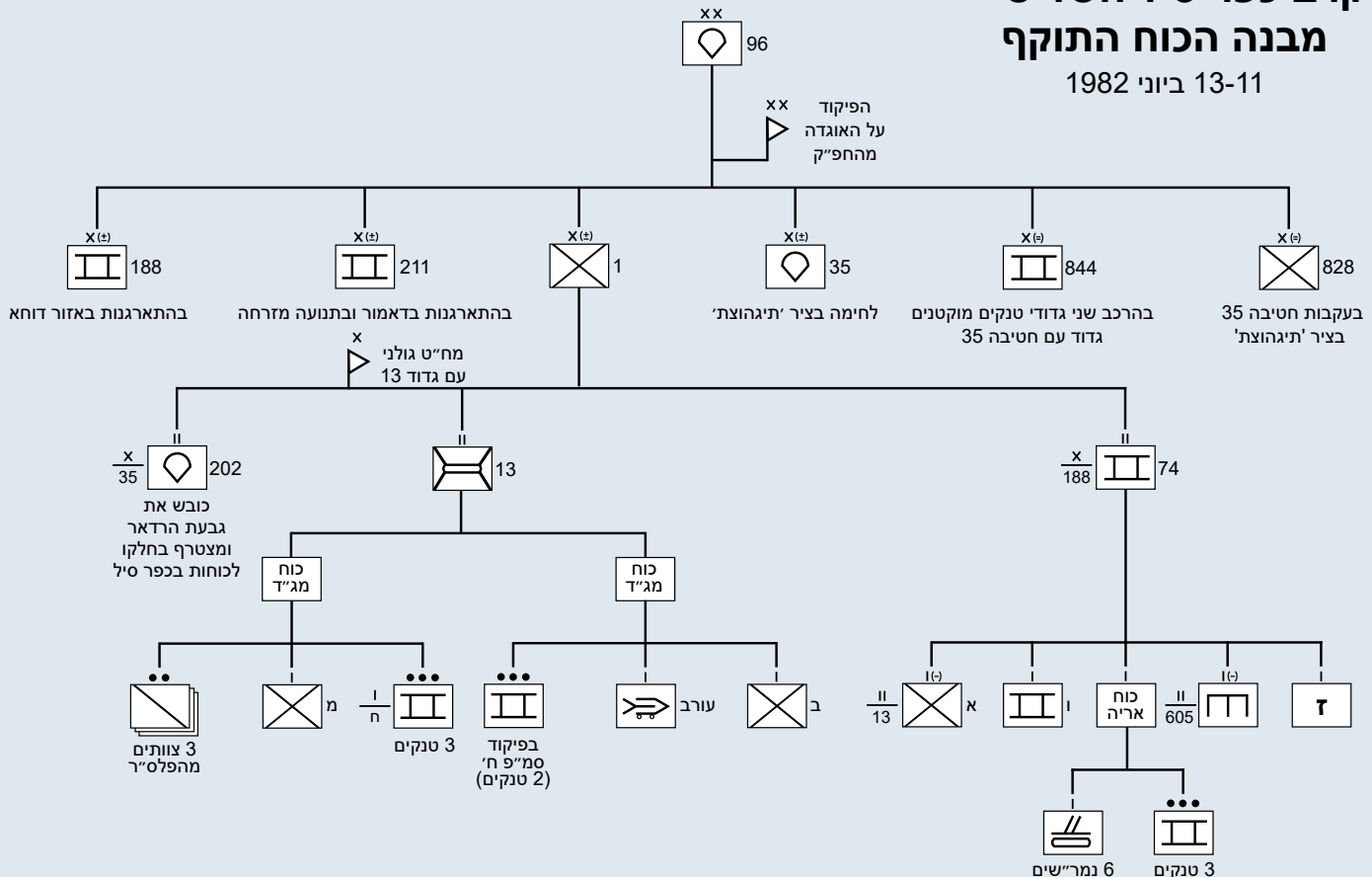









גדוד הצנחנים 202 במהלך קרב באזור ראס א־זייתון, מדרום לכפר סיל

את השעות האלו ניצלו כוחות האויב שזיהו את המהלך החטיבתי ותגברו את האגף המזרחי בשתי פלוגות טנקים מאזור ביירות, בלוחמים סורים ובכוחות מחבלים. ההתקפה החלה ב־12 ביוני בשעות אחר הצהריים. גדוד 202 החל לנוע מאזור הכפר דוחא דרך ציר 'ביטלינקה' לעבר מוצב גבעת הרדאר, שאותו מצא נטוש. סמוך לשעה 17:00 החל גדוד 13 לנוע בתוך רחובות כפר סיל ולטהר את בתיו. בד בבד עם התקדמות החי"ר ועם מלאכת הטיהור חדר כוח השריון למרכז הכפר, סייע לחי"ר ועסק בחילופי ירי עם טנקים סוריים.

צמד טנקים סוריים מושמדים מדגם טי-55 בכפר סיל, ברקע שדה התעופה ח'אלדה

לקראת חשכה, כשעתיים לאחר תחילת הקרב, נותרו כוחות החי"ר מרותקים בכפר נוכח אש טנקים של האויב שנורתה ממרכזו. בשלב זה השלים גדוד 202 את כיבוש 'גבעת הרדאר' והתקדם

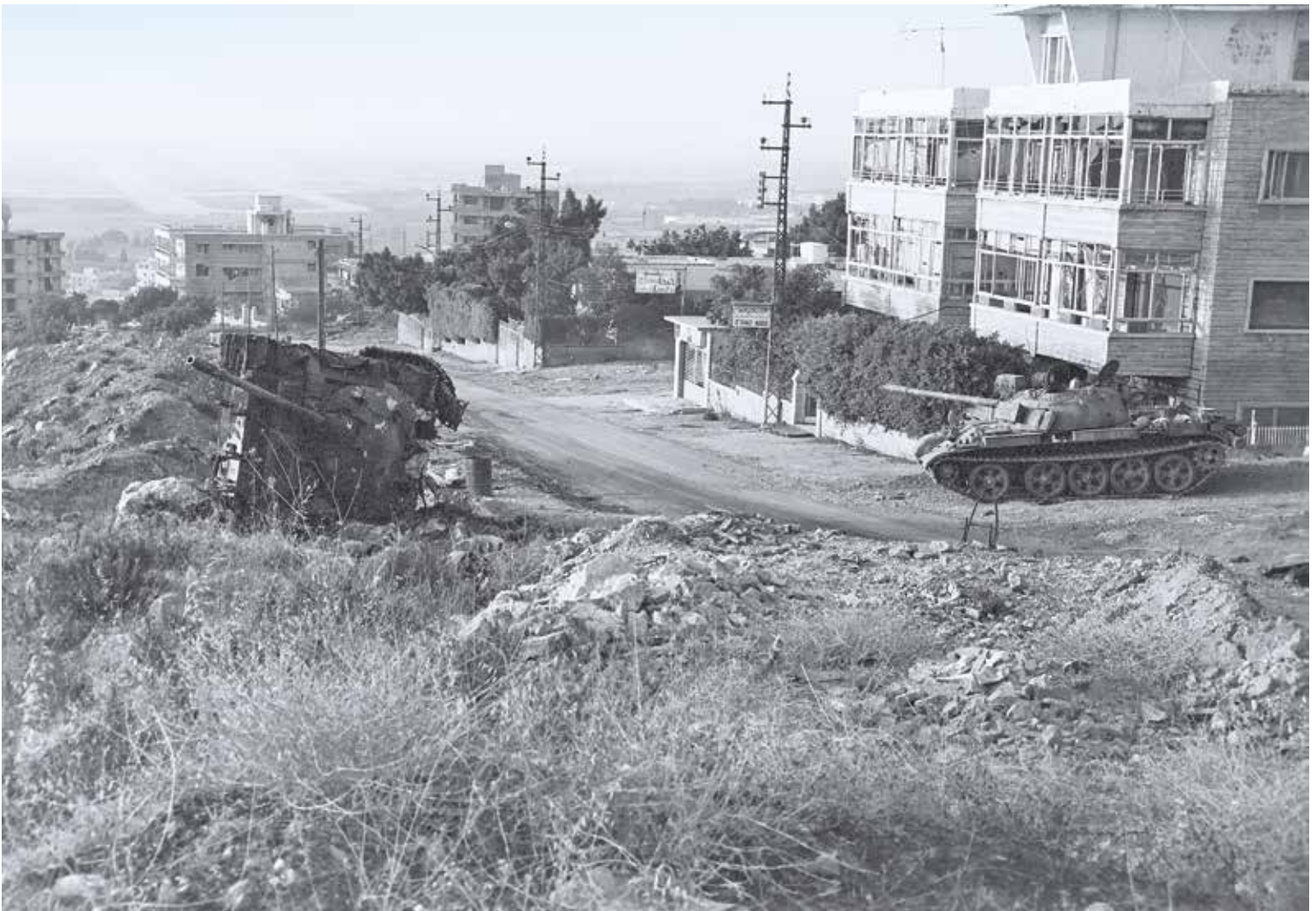



# קרבת כפר סיל השלישי

11-13 ביוני 1982

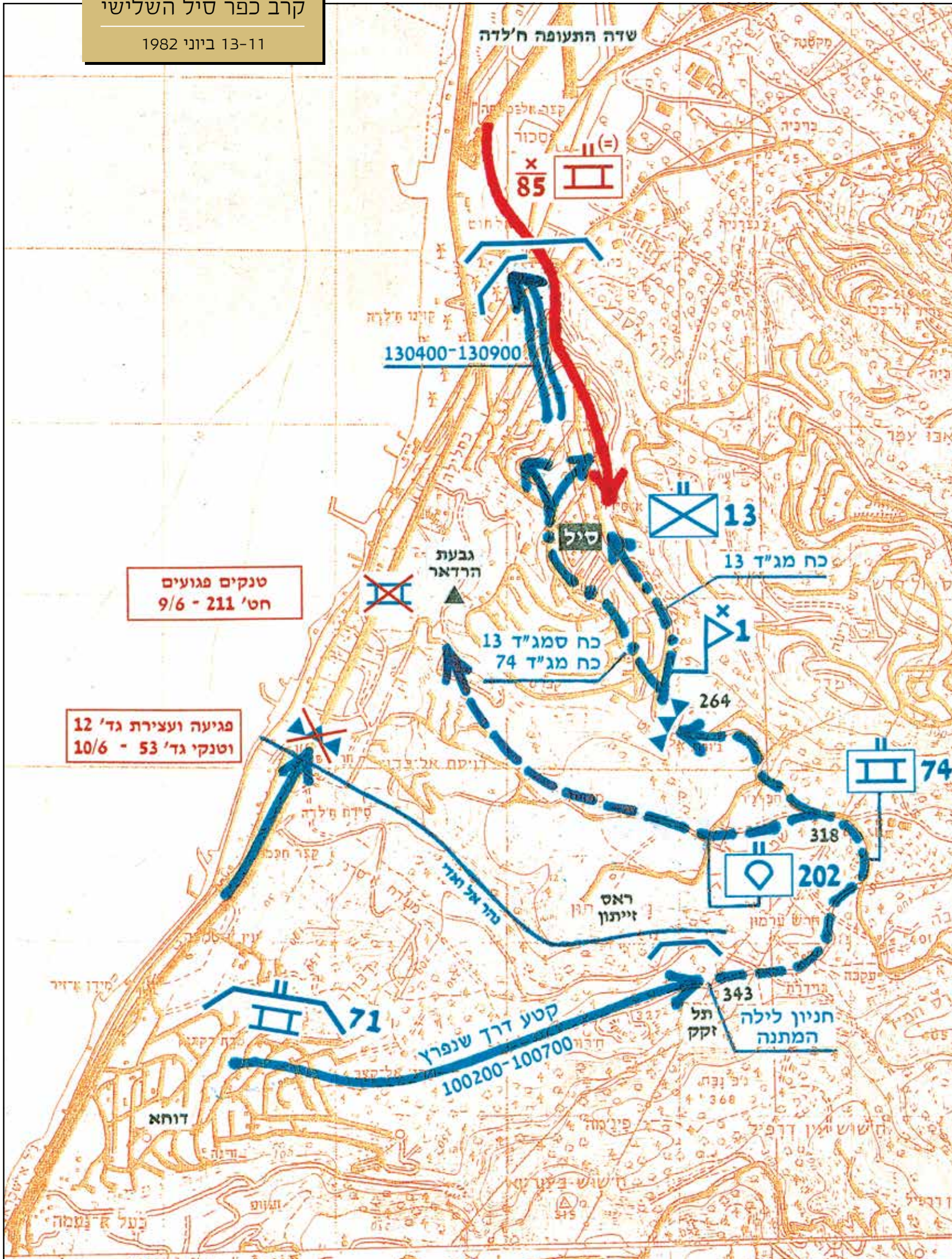



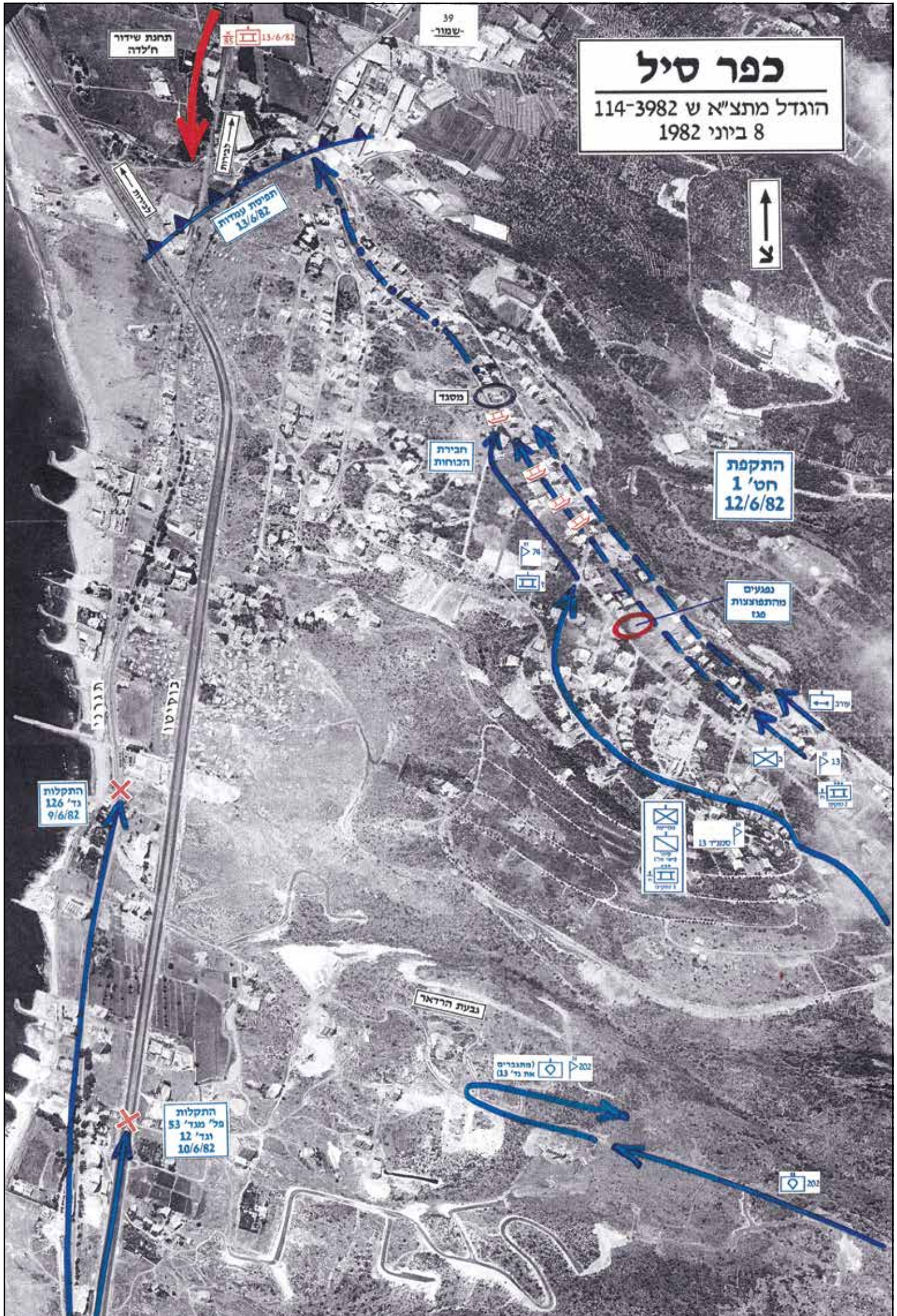

**כפר סיל**  
 הוגדל מתצ"א ש 114-3982  
 8 ביוני 1982

תחנת שידור ח'לדה

13/6/82

39 שמוך-

תפיסת עמדות 13/6/82

מסגד

הכוחות חבירת

התקפת חט' 1 12/6/82

מגד מורתפוצצות נפגעים

התקלות גד' 126 9/6/82

התקלות פל' מגד' 53 וגד' 12 10/6/82

בניית הרדאר

מחבניים (את גד' 13)





לעבר הכפר לסייע בפעולת הטיהור. במהלך הלילה היו חילופי אש בין טנקי גדוד 74 לטנקי טי-55 סוריים. לוחמי החי"ר מגדוד 13 טיהרו את בתי הכפר תוך היתקלויות בטווח קצר עם האויב המבוצר.

עם שחר 13 ביוני הושלם הכיבוש של רוב כפר סיל. נוכח התקדמות כוחות גולני בכפר סיל וחטיבה 35 ממזרח לו נסוגו כוחות הצבא הסורי והמחבלים לעבר מרכז ביירות. בבוקר התגלה היקף ההתנגדות בכפר. 17 טנקי אויב נמצאו פגועים, מהם 15 הושמדו בידי גדוד 74, ובכפר נמצאו עשרות חללי אויב. לכוחות צה"ל היו שני הרוגים ויותר מ-90 פצועים. בשעה 07:15 נראו שמונה טנקים סוריים מתקדמים לעבר כפר סיל על הכביש המהיר (ציר 'בוקיטו'), בניסיון לבצע התקפת-נגד. הטנקים זוהו על ידי כוחות החטיבה. שישה הושמדו על הציר ושניים הושמדו זמן קצר לאחר מכן. עם כיבוש כפר סיל נפתחה הדרך לכוחות צה"ל כדי להטיל מצור על ביירות ובהמשך לכבוש אותה.



למעלה: סא"ל עמירם לוי, מפקד גדוד 74, וסגנו רס"ן מאיר גחטן

בראש העמוד: טנקי גדוד 74 בכניסה לכפר סיל על גבי הדרך שנפרצה במהלך הקרב השלישי

בעמוד ממול: מרשם קרבות כפר סיל על גבי תצלום אוויר (צולם ב-8 ביוני)



מימין: טנק סורי מושמד מדגם טי-55 על ציר החוף בדרום ביירות



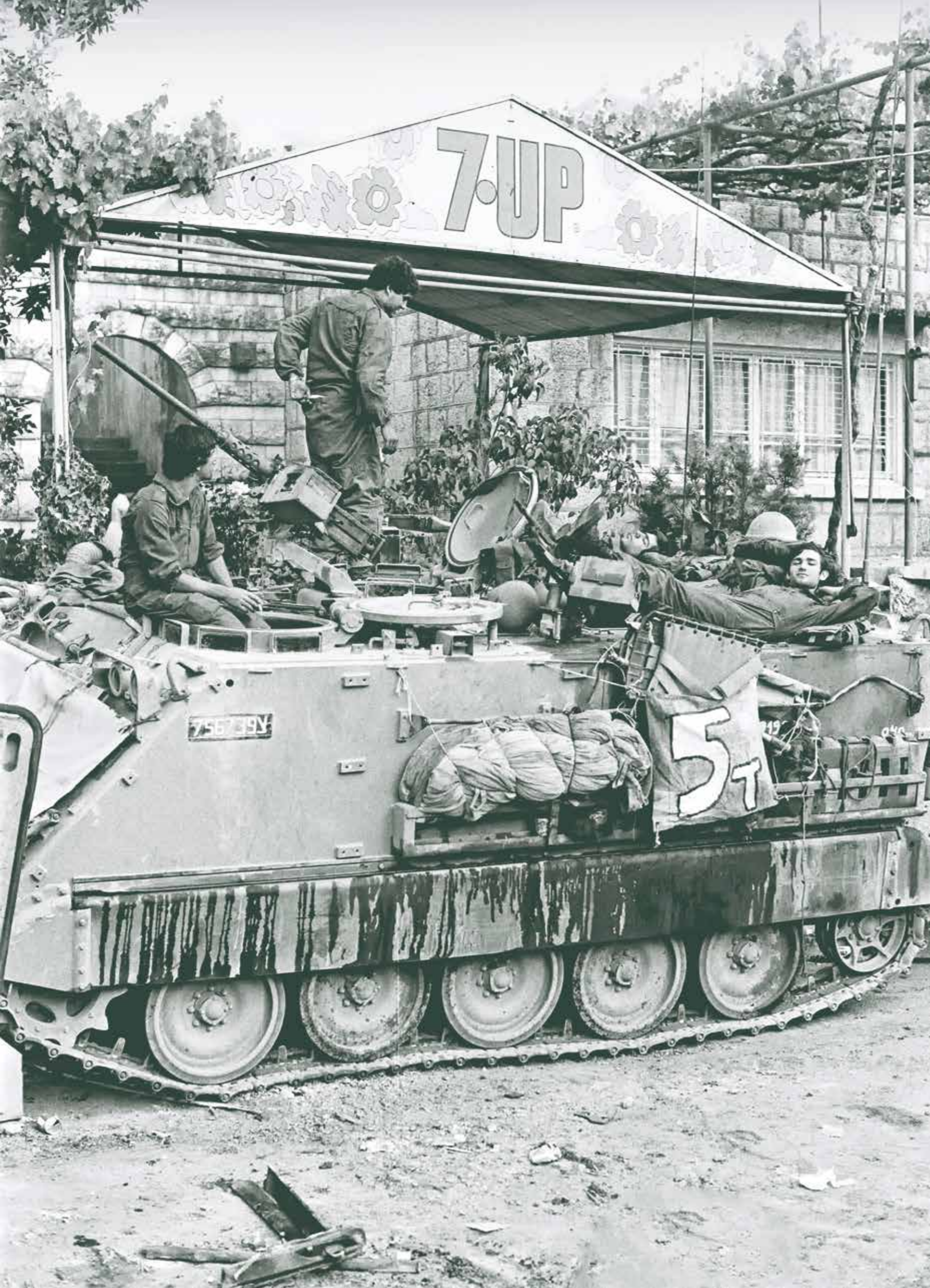





מלחמת שלום הגליל



# הגזרה המרכזית

תמרון אוגדות 36 ו-162 בהר  
הלבנון • התקדמות אוגדה  
162 משטחי הכינוס עד לעין  
זחלתא • החיכוך עם מערך  
ג'זין • קרב עין זחלתא





מפקד אוגדה 162, תת-אלוף מנחם עינן

הגזרה המרכזית בלבנון היא המרחב החוצץ בין רצועת החוף במערב ובין הבקאע במזרח. שטח זה כולל את רמת תבנין, את רמת נבטייה, את רום ההר הלבנוני שמצפון לנהר הליטני ואת חלק ממורדותיו המערביים והמזרחיים. את התקדמות כוחות צה"ל בגזרה זו ערכה בעיקר אוגדה 162 בפיקוד מנחם עינן, אף שפעלו בה גם אוגדה 36, 'כוח ורדי' וכוחות אחרים, שפעילותם במלחמה מתוארת בפרקים העוסקים בלחימה בגזרות המזרחית והמערבית.

היעד המערכתי של צה"ל בגזרה המרכזית היה כביש ביירות-דמשק. הגעה ליעד זה הייתה עשויה להניב הישגים רבים ובהם איום מהאגף ומהעורף על הכוחות הסוריים שבבקאע, שיוביל להסגתו ולפגיעה בפעילות המחבלים הפועלים בחסותו, ניתוק התנועה בכביש וחבירה לכוחות הנוצריים ממזרח לביירות.

האויב בגזרה כלל בעיקר כוחות סוריים ומיעוט של כוחות מחבלים. עיקר כוחות המחבלים נערכו באזור רמת נבטייה (שבה לחמה אוגדה 36), והשאר נערכו בדלילות בקרבת האזור הכפרי ולאורך צירי התנועה. רוב הכוח הסורי שבגזרה היה מרוכז באזור ג'זין בהיקף חטיבתי מוגבר וכלל יחידות קומנדו, שריון וארטילריה. ב-8 ביוני התמקם כוח סורי נוסף באזור עין זחלתא ובו גדוד קומנדו מתוגבר בכוחות שריון. צפונה משם, באזור דהר אל-ביידר, נערכו חטיבת השריון 51 וכוחות נוספים. התקדמות אוגדה 162 בדרך ההר אל עבר אוכף דהר אל-ביידר - הנמצא מדרום לכביש ביירות-דמשק כ-60 ק"מ (בקו אווירי) מצפון למטולה וכ-25 ק"מ ממזרח לביירות - הוגדרה מהלך חשוב בתכנון המקדים ללחימה. התכנון המקורי היה להשלים את המהלך בתוך 48 שעות מפתחת הלחימה, ובכך להפתיע את הצבא הסורי. עם זאת הפעלת האוגדה הייתה מורכבת ומלווה באי-בהירות רבה. התנועה בדרך ההר צפונה הייתה מתוכננת על גבי צירים הרריים קשים לתנועה, צרים ומפותלים,

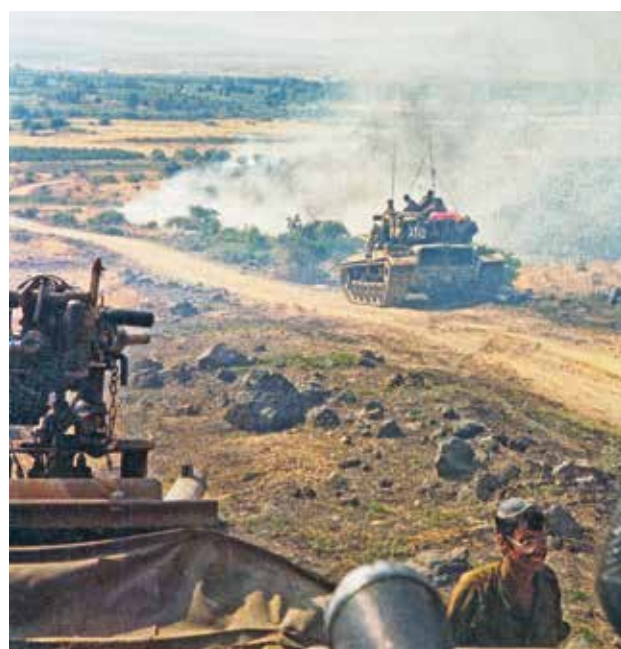

למעלה: תרגיל אוגדה 162 'אות עולם'. מפקד האוגדה, מנחם עינן, מעביר קבוצת פקודות. התרגיל נערך בתקופת כוננות 'דמי כניסה', שבמסגרתה תוכנן להפעיל את אוגדה 162 בלבנון, פברואר 1982 מימין: ראשוני הטנקים של חטיבה 500 נכנסים ללבנון, 6 ביוני 1982

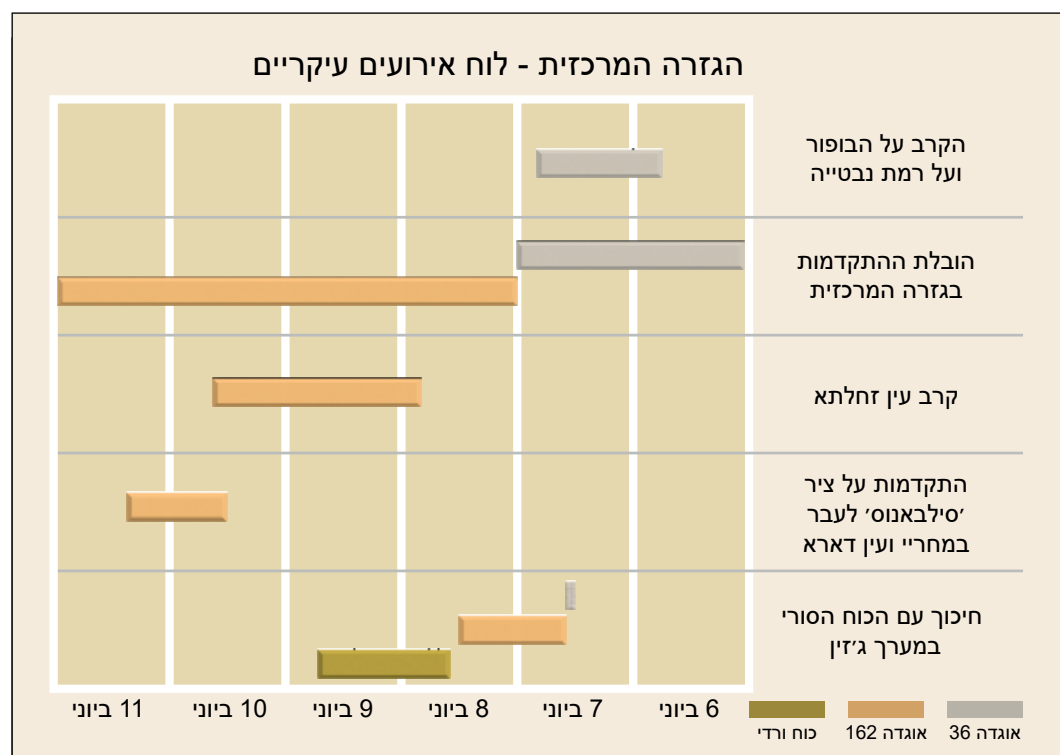



אוגדה 162  
תוכנית 'אורנים'

ביירות

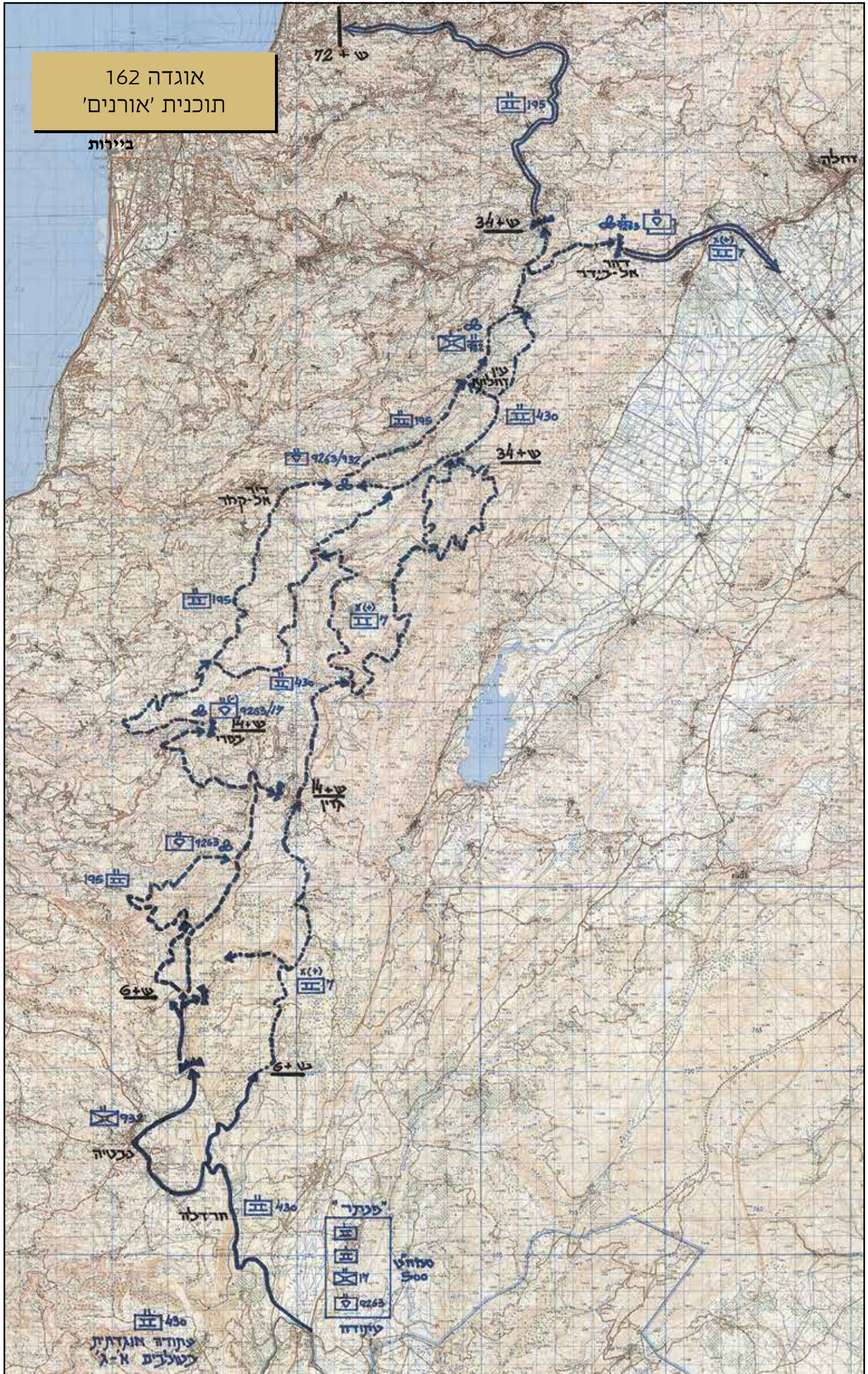



# אוגדה 162 - מבנה

## 10 ביוני 1982

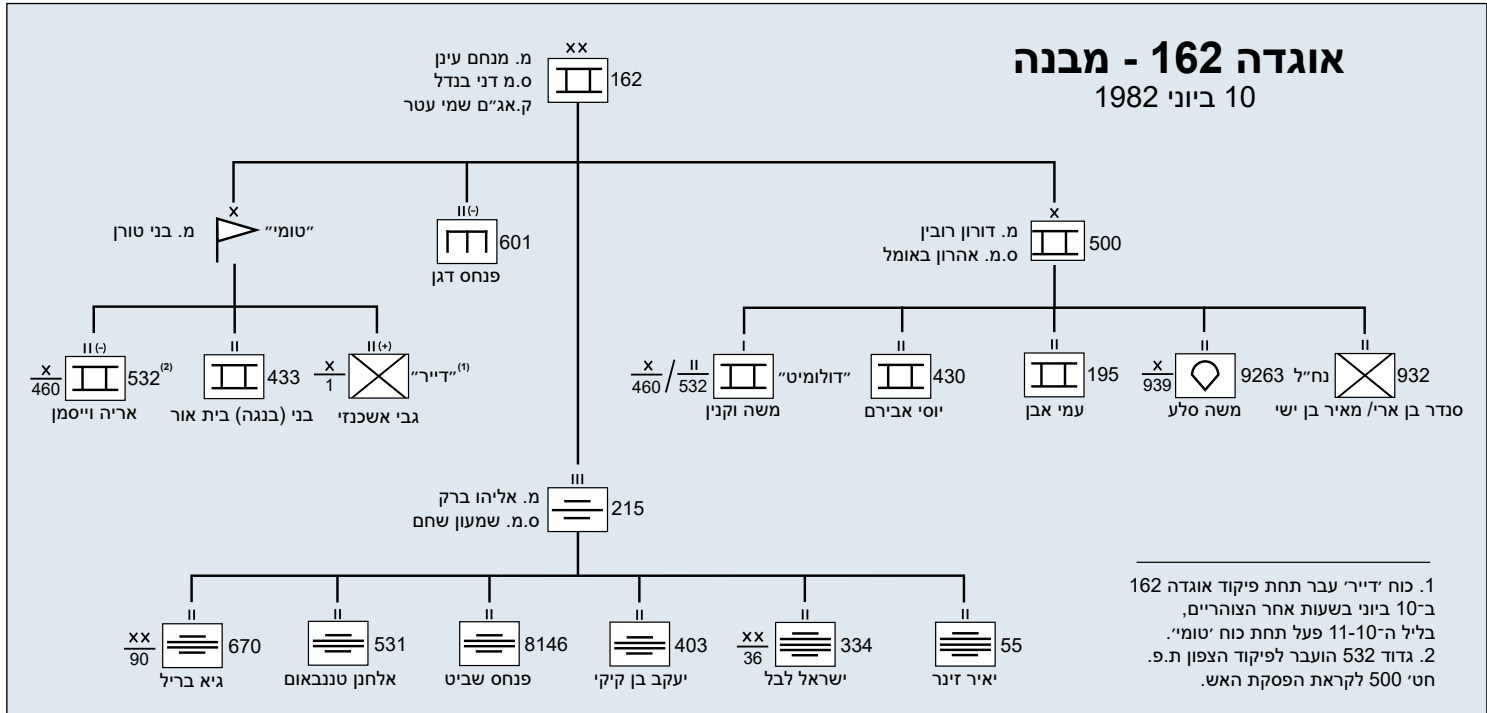

טקס החלפת מג"ד 195. המג"ד הנכנס איתמר הולצר (מימין), מפקד חטיבה 500 דורון רובין, מפקד האוגדה מנחם עינן והמג"ד היוצא עמי אבן. בחמדון, ספטמבר 1982

לאורך כ-100 ק"מ ויותר, לאחר מעבר נהר הליטני. מורכבות נוספת הייתה ביחס לאויב: לא היה ברור אם צה"ל ייגרר לעימות עם הכוח הסורי בג'זין, שיעכב את השלמת המהלך האוגדתי. מהלך האוגדה נדרש גם לאישור מדיני. בשלב ראשון הייתה האוגדה מתוכננת לתמרן עד גשר הבסרי שעל נהר האוולי, כ-40 ק"מ מגבול ישראל (בקו אווירי). המשך תנועתה צפונה היה מותנה בהחלטה מדינית שהתקבלה תוך כדי הלחימה. על אף חשיבותו של התמרון בגב ההר, ערב מבצע 'שלום הגליל' הוגדרה האוגדה עתודה מטכ"לית, שתופעל על פי צורך, ולא בהכרח למשימה זו.

### לחימה אוגדה 162 - לוח אירועים עיקריים 6-11 ביוני

שטחי כינוס ותנועה לעבר נהר הליטני	התקדמות האוגדה בלבנון	קרב עין זחלתא	המתנה והיערכות להגנה
<p><b>15:50</b> האוגדה יוצאת משטחי הכינוס בגבעת האם לעבר גשר עקיייה.</p> <p><b>22:00</b> האוגדה חוצה את הליטני והתקדמותה נעצרת בהוראת הדרג המדיני.</p>	<p><b>05:00</b> כוחות החוד של האוגדה חוצים את נהר האוולי סמוך לגשר הבסרי.</p> <p><b>11:30</b> גדוד 195 מבחין בשיירה ומשמיד עשרות כלי רכב.</p> <p><b>21:55</b> חטיבה 500 מדווחת על היתקלות בכוח סורי מצפון לעין זחלתא.</p>	<p>לאורך היום כוחות האוגדה עוסקים בלחימה בפאתים הצפוניים של עין זחלתא, בתפיסת שטחים שולטים בכפר ובסביבותיו ובחילופי אש עם כוחות שריון וקומנדו.</p>	<p><b>12:00</b> הפסקת אש. כוחות החטיבה נמצאים כ-5 ק"מ מדרום לכביש בירות-דמשק.</p> <p>בשעות אחר הצהריים - כוח טומי מתקדם על ציר 'סילבאנוס' לעבר במחריי, וכוח סמח"ט גולני חובר אליו בהמשך.</p> <p><b>17:30</b> כוחות החוד מגיעים לגשר א-פצע, ופקק עין זחלתא נפתח.</p> <p><b>23:00</b> האוגדה עוצרת את התקדמותה, חטיבה 500 משלימה את כיבוש עין זחלתא, כוח דייר ו'כוח טומי' מצויים מדרום לעין דארא.</p>
6 ביוני	7 ביוני	8 ביוני	9 ביוני
10 ביוני	11 ביוני		



# התקדמות כוחות

אוגדה 162

11-6 ביוני 1982

40 ק"מ מראש הנקרה

40 ק"מ ממטולה

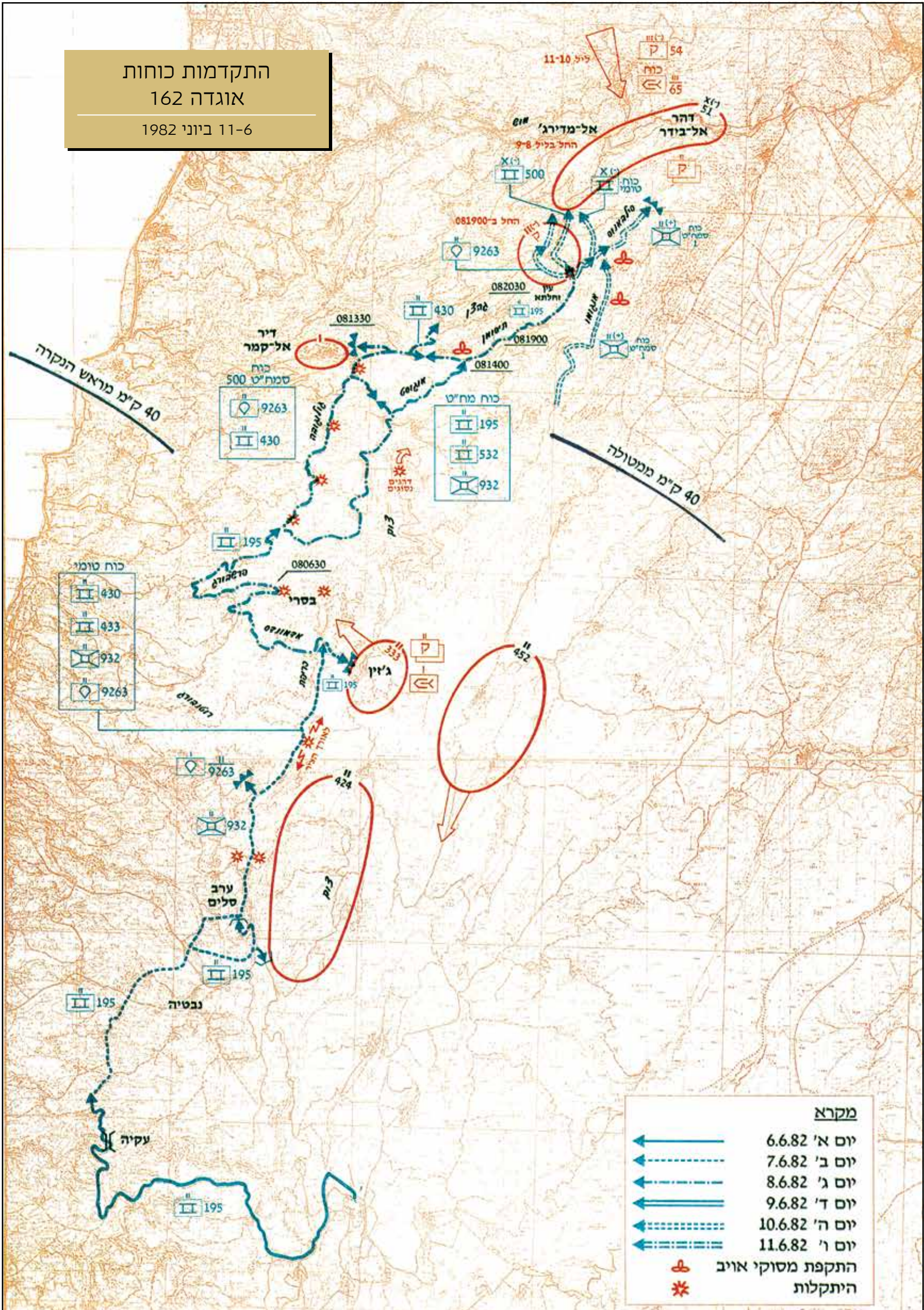

מקרא	
	יום א' 6.6.82
	יום ב' 7.6.82
	יום ג' 8.6.82
	יום ד' 9.6.82
	יום ה' 10.6.82
	יום ו' 11.6.82
	התקפת מסוקי אויב
	היתקלות



# תמרון אוגדה 162



כוחות אוגדה 162 בדרכם צפונה

ב־6 ביוני, סמוך לשעה 16:00, החלה אוגדה 162 לנוע צפונה משטחי הכינוס בגבעת האם. סדר כוחותיה היה נתון לשינויים במהלך הלחימה, אך התבסס בעיקרו על חטיבת השריון 500 בפיקוד דורון רובין, ובה הגדודים 195, 430 ו־433; גדוד השריון 532 (בחלק משבוע הלחימה הראשון); גדוד הנח"ל 932; גדוד החי"ר הממוכן (חיר"ם) 9263; גדוד ההנדסה המוקטן 601; גדוד התותחנים 403 וכוחות נוספים. חלק מיחידות אלו הצטרפו לאוגדה במהלך הלחימה.

בתחילה התבסס התכנון האוגדתי על מעבר הליטני בגשר ח'רדלה, הסמוך לברך הליטני. במהלך התנועה צפונה התברר שמעבר זה לא נפרץ, והאוגדה הונחתה לעבור בגשר עקיה בעקבות אוגדה 36. כוחות אוגדה 162 הראשונים הגיעו לגשר עקיה ב־6 ביוני סמוך לשעה 21:00. לאחר חצייתו נכנסה האוגדה לחניוני לילה שמצפון לו. האוגדה נעצרה עקב שני גורמים מעכבים - הצורך באישור מדיני להמשך ההתקדמות, בשל חשש מהסתבכות עם הצבא הסורי, ומחסור בדלק. אלו באו לידי פתרון בבוקר המחרת, אף שעדיין נזהר צה"ל לקדם את האוגדה ושקל חלופות שונות כדי להימנע מעימות עם הכוח הסורי בג'זין.

האוגדה חידשה את תנועתה צפונה סמוך לשעה 09:00 בבוקר 7 ביוני, בעקבות אוגדה 36. כוח אוגדה 162 פוצל בשלב זה לשניים: כוח מח"ט 500, שכלל את גדודי השריון 195 ו־433 וגדוד החי"ר 932 ו'כוח טומי', בפיקוד בני טרן (מפקדה הקודם של חטיבה 500), שכלל את גדוד 430 וגדוד החיר"ם 9263. כוח מח"ט 500 השתלט על הכפרים ערב א־סאלים וג'רג'וע הסמוכים לגדת הזהרני המערבית. בפאתים הצפוניים של ג'רג'וע נתקל במארב קומנדו סורי, ובמהלך חילופי האש נפצע מפקד גדוד 433 ופונה.

בשעות הבוקר של 7 ביוני נתקל כוח מגדוד 12, שנע בראש אוגדה 36, בנגמ"שים סוריים באזור הכפרים זחלתא וחיתורה, שהיו חלק מהמערך הסורי בג'זין. גדוד 12 הצליח להשמיד את הכוח הסורי, ולאחר התקרית נערך להגנה. בשעות הערב החליף 'כוח טומי' מאוגדה 162 את הגדוד, ולאחר מכן חבר הגדוד אל כוחות אוגדה 36 בדרכם לגזרה המערבית. 'כוח דייר' מאוגדה 36 נותר תחת פיקוד גיס 446, ולאחר כמה ימים הוכפף לאוגדה 162. עם עזיבת גדוד 12 את הגזרה הייתה אוגדה 162 לכוח העיקרי בגזרה המרכזית. 'כוח טומי' הוביל בזהירות את האוגדה לעבר המערך הסורי בג'זין, ובמהלך התקדמותו נתקל בכוחות סוריים קטנים ובאש ארטילרית, ואלה הסבו לו נפגעים.

בליל 7-8 ביוני חברו כוח מח"ט 500 ו'כוח טומי' כמה קילומטרים מדרום לגשר הבסרי. במהלך הלילה הוחלט לדחות את מעבר אפיק האולי לאור יום. נוכח היתקלויות גדוד 12 בזחלתא וכוח מח"ט 500 בג'רג'וע החליט פיקוד הצפון לשלוח את חטיבה 460 לעבר מערך ג'זין, ובכך לאפשר

צוות נגמ"ש חימוש אם-579 מתקן תקלה בטנק מגח מגדוד 195, שפרס זחל בדרך צפונה







טנק מגח מחטיבה 500 חוצה את נהר האוּוּלִי סמוך לגשר הבסרי, 8 ביוני 1982



דחפור די־8 מגדוד ההנדסה 601 פורץ דרך למעבר כוחות האוגדה. גדוד ההנדסה סייע בפינוי מכשולים ובפריצת צירים בדרכים ההרריות הצרות

לאוגדה להתקדם צפונה. אף שזו לא נתקלה בהתנגדות רבה באותו ערב, היא הקצתה כוחות לאבטח את אגפה המזרחי.

בבוקר 8 ביוני סמוך לשעה 05:00 חידשה האוגדה את תנועתה צפונה ועברה את גשר הבסרי ללא התנגדות. לאחר המעבר היא התפצלה לשלושה כוחות שנעו בשני צירים. כוח מח"ט 500, ובו גדוד הטנקים 195 וגדוד הנח"ל המוקטן 932, נע בציר המזרחי ('אוגוסט') דרך מזרעת א־שוף ועד הכפר בטלון. כוח סמח"ט 500, בפיקוד אהרון באומוול (ברק), ובו גדוד 430 וגדוד 9623, נע ממערב לו דרך הכפרים ע'רייפה, ענבאל, בית א־דין ועד לכפר נברח. בעקבותיו נע 'כוח טומי', ובו גדוד 433 ופלוגה מגדוד 932, ושימש עתודה אוגדתית.

במהלך תנועתו של כוח מח"ט 500 בין בייקון למזרעת א־שוף הובחנה תנועה של שיירת רכבים סוריים בגדה המזרחית של האוּוּלִי, שנעה מאזור ג'זין צפונה. גדוד 195 פתח באש לעבר השיירה, עצר את תנועתה ובהמשך פגע בעשרות כלי רכב, בהם משאיות ומכליות דלק. הכוח המשיך לעבר

צומת 'אוגוסט'-'תיסומן', סמוך לבטלון, שאליו הגיע בשעה 13:00 לערך, והשתלט על הכפרים נברח ממערב ובטלון ממזרח. כוח הסמח"ט התקדם בציר המערבי ונתקל בהתנגדות קלה של מחבלים בכפרים לאורך הדרך. בשעה 13:00 הגיע כוח הסמח"ט לציר 'תיסומן', המוביל לבטלון. בשעות אחר הצהריים באוגדה היה מחסור בדלק, שנפתר בחלקו על ידי שימוש בדלק מתחנות דלק אזרחיות. כוחות האוגדה המתינו באזור זה עד לקבלת אישור מהדרג המדיני להתקדם צפונה, שהתקבל לקראת השעה 16:00.



תדלוק נגמ"שי אוגדה 162



# קרב עין זחלתא



בשעות אחר הצהריים של 8 ביוני חידשה אוגדה 162 את התקדמותה צפונה, אך התנועה בצירים באזור זה התגלתה כבעייתית. מסוק סורי פגע בטנק מגדוד 195, שעלה באש וחסם את הדרך. כוחות האוגדה ניסו ללא הצלחה לפתוח צירים חלופיים, ולבסוף נפרץ ציר 'תיסומן' בידי כוחות הנדסה. בזמן שהאוגדה התעכבה, נערכו גדוד שריון וגדוד קומנדו סוריים מצפון לעין זחלתא, על ציר 'תיסומן', באזור שבין גשר נבע א־צפּע לעין זחלתא, שאליו היו מועדות פני האוגדה. תנועתה חודשה, וסמוך לשעה 21:00 נכנס לעין זחלתא כוח החוד האוגדתי, ובו פלוגת חי"ר, מחלקת טנקים ומחלקת הנדסה. הכוח חצה את הכפר ונתקל בכוח טנקי טי-62 סורי במורדותיו הצפוניים, בכביש המוביל אל

גשר א־צפּע. כוח החוד נכנס לחילופי אש עם הסורים והשמיד כמה טנקים. במהלך חילופי האש ניסה הכוח להיחלץ לאחור; אחד הטנקים הידרדר לתהום, ושלושה מאנשי צוותו נחלצו ונסוגו. עד חצות נערכו מספר ניסיונות לחלץ את מפקד המחלקה, שפיקד על הטנק, ולהדוף את הכוח הסורי באזור זה. משלא צלחו, הוחלט לחדשם למחרת לאור יום. במהלך הלילה נסוגו למעלה הכפר חפ"ק החטיבה, ששהה סמוך לכוח החוד, ופלוגת הנח"ל, ובמורדותיו נותר גדוד 195 פרוס לאורך ציר 'תיסומן'.



למעלה: חיילי חטיבה 500 במפגש עם אזרחים לבנונים

למעלה מימין: נבע א־צפּע, אזור ההיתקלות של כוח החוד האוגדתי בליל 8-9 ביוני. בצדי הדרך - שני טנקים סוריים מושמדים

בראש העמוד: טנק מגח מושמד מחטיבה 500, שהוביל את כוחות האוגדה בציר המרכזי, נפגע מירי טילי נ"ט, חסם את ציר התנועה ועיכב את ההתקדמות

מימין: גדוד הצנחנים 9263 תופס עמדות סמוך לציר המרכזי באזור עין זחלתא

בעמוד ממול:

מימין: לוחמי גדוד הצנחנים במילואים 9263 במהלך תנועת כוחות האוגדה צפונה

משמאל: רפי אוחנה, קצין החימוש של גדוד 195 ואזרחים לבנונים שנחשדו כמחבלים





# היתקלות, היחלצות לאחור וניסיונות חילוץ

8 ביוני 1982

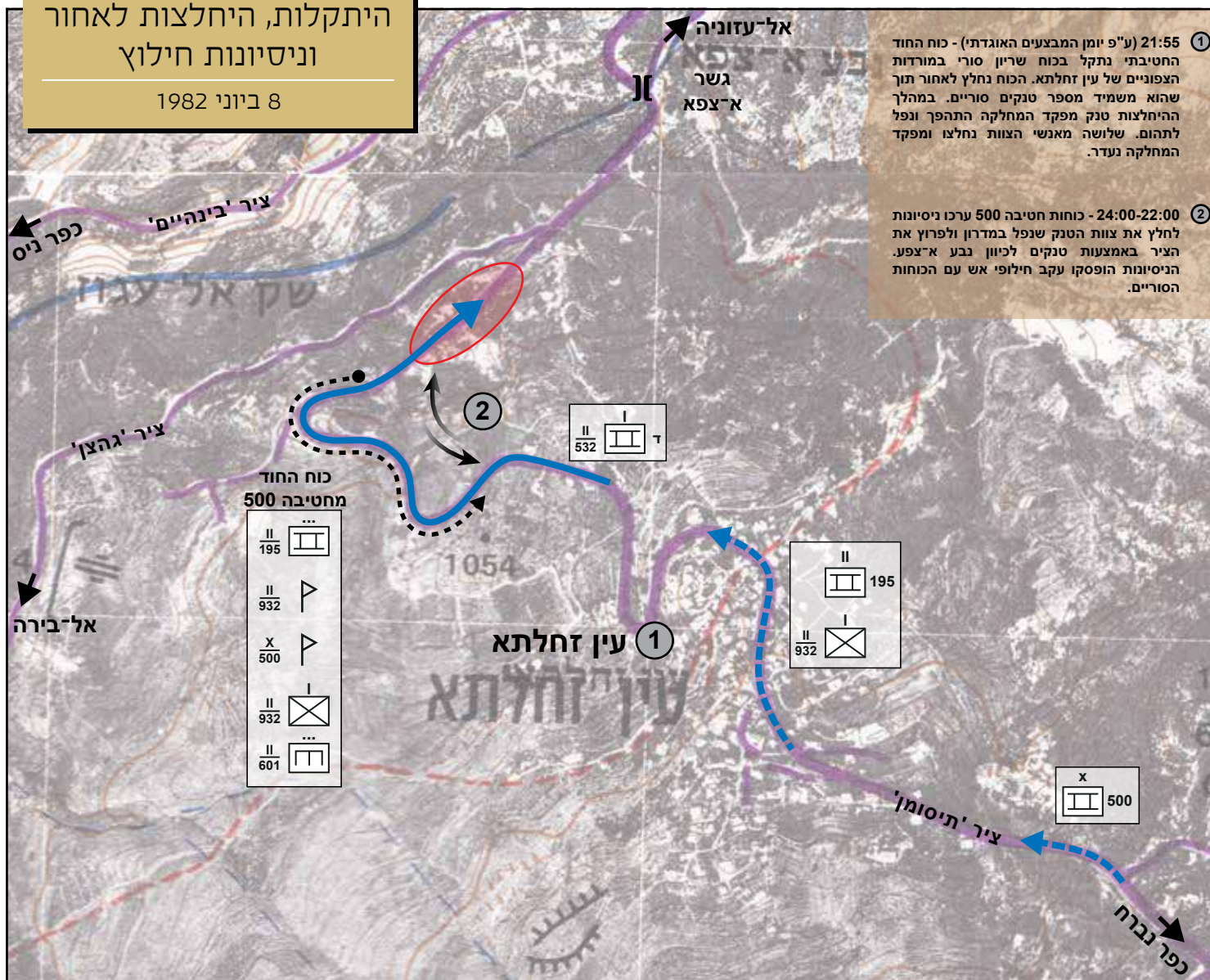





באזור עין זחלתא - טנק מגח מחטיבה 500 בעת ירי. מאחוריו זחל"ד נושא זוג תותחי נ"מ 20 מ"מ

בליל 8-9 ביוני הורה מפקד גדוד 195 לפלוגת הנח"ל שתחת פיקודו לסרוק את חלקת הכרם מצפון-מזרח לעמדותיו, וכוח הנח"ל לא מצא בה כוחות סוריים. סמוך לשעה 04:00 נפגע אחד מטנקי הגדוד והחלו חילופי אש מטווחים קרובים עם הכוחות הסוריים במורד הכפר. עקב כך נסוג הגדוד למעלה הכפר, ומשם עשה מספר ניסיונות כושלים לחלץ את צוות הטנק הפגוע שבמהלכם נהרגו מפקד פלוגה ושלושה לוחמים. בהמשך עסק כוח הנח"ל בטיהור השטחים שממזרח ומצפון לכפר ותפס שטחים שולטים. כוח מגדוד 9263 ניסה פעמיים לתפוס את 'הגבעה המסולעת', שהייתה שטח שולט במערב הכפר, תוך ספיגת פצועים והרוגים. במהלך היום תפסו הגדודים 195 ו-430 עמדות בתוך הכפר והצליחו לפגוע בכ-20 טנקים סוריים וברכבים משוריינים במרחב שבין עין זחלתא לאל-עזוניה ועין דארא. ב-9 ביוני לקראת ערב החלו כוחות האוגדה להיערך לאיגוף הכוחות הסוריים במורדות הכפר, להכרעתם ולחידוש ההתקדמות לעבר דהר אל-ביידר. באותו הזמן תגברו הסורים את היערכותם מצפון לכפר בכוחות שריון מחטיבה 62. אוגדה 162 תוגברה בגדודי ארטילריה נוספים וקיבלה סיוע אווירי.



למעלה: שני טנקים סוריים מושמדים בפאתי עין זחלתא

מימין: צמד טנקים פגועים מחטיבה 500 למרגלות מעביר המים, לאחר הקרב על עין זחלתא. בימין התמונה, הטנק הראשון מכוח החוד האוגדתי שנפגע בליל 8-9 ביוני



בעמוד ממול: חיילי הפלוגה הדתית מגדוד 196 במהלך התנועה צפונה



# הקרבות עם הסורים בעין זחלתא

9 ביוני 1982

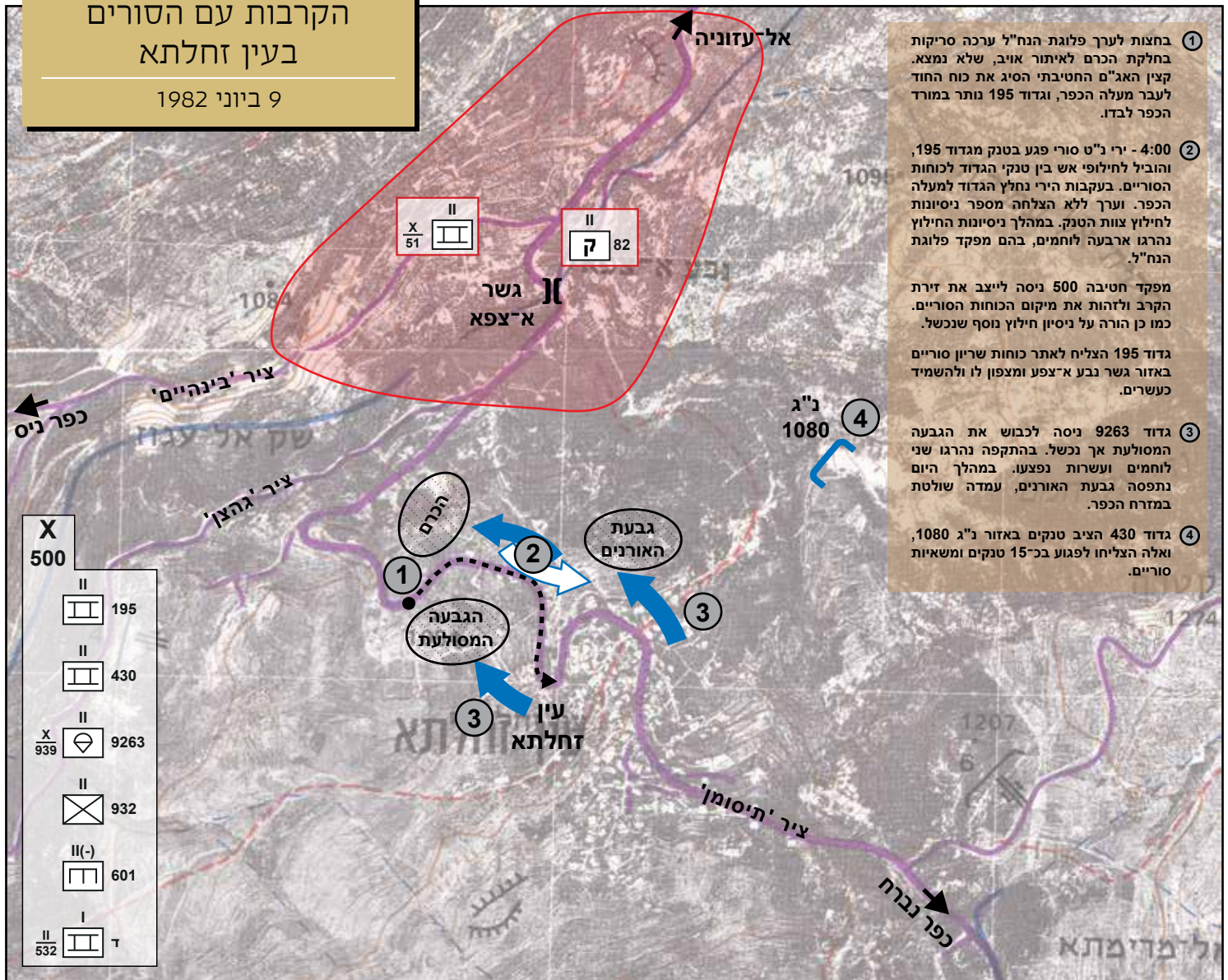





סמוך לשעה 10:00, בבוקר 10 ביוני, התחיל גדוד הצנחנים 9263 לאגף רגלית את הכפר מכיוון צפון-מערב והשתלט על רכס 'הגמלים', ששלט על חלק מהעמדות הסוריות ועל נתיב ההתקדמות המתוכנן של האוגדה. בשעות הצהריים הצליח גדוד 195 לאתר עמדות של חיילי קומנדו סורים שהיו מחופרים מצפון לכפר, סמוך לציר 'תיסומן', ובירי מרגמות הסב להם נפגעים רבים והסיג אותם מעמדותיהם. בשעות אחר הצהריים קידמה החטיבה את גדוד השריון 195, בסיוע חי"ר והנדסה, במורד הכפר על ציר 'תיסומן' ואת גדוד 932 לעבר גשר א-צפא, תוך חיפוי טנקים, שתפסו עמדות שולטות בכפר ופגעו בכוחות סוריים במרחב שבין עין זחלתא לעין דארא ובמחריי. כיבוש הכפר הושלם בשעות הערב, תוך ספיגת נפגעים מועטים יחסית, והכוחות המשיכו צפונה. במהלך הקרב בגזרת עין זחלתא ספג הכוח הסורי פגיעות רבות - עשרות חיילים הרוגים, כ-30 טנקים פגועים וניזוקו כלי רכב אחרים, בהם נגמ"שים ומשאיות.



נוסף על המאמץ האוגדתי לכיבוש הכפר עסקה האוגדה בקידום כוחות נוספים לעבר עין דארא ובניסיון לעקוף את פקק עין זחלתא. ב-10 ביוני קידמה אוגדה 162 את 'כוח טומי' אל ציר 'סילבאנוס', ממזרח לעין זחלתא, והורתה לו להתקדם לעבר עין דארא. הכוח, ובו גדוד השריון 433, פלוגת חי"ר מגדוד 932 ופלוגת הנדסה מוקטנת מגדוד 601, התקדם תחת הפגזה ארטילרית סורית ותחת ירי מסוקי קרב, ואלה הסבו לו נפגעים רבים ועיכבו את התקדמותו. במהלך תנועתו צפונה הצליח להשמיד מסוק נגמ"ש סוריים. בשעות החשכה של 10 ביוני תפס 'כוח טומי' את הכפר במחריי, ובקרבתו חבר ל'כוח דייר' בפיקוד סמח"ט גולני, שפעל עד אז תחת פיקוד גיס 446.

תנועת הכוחות בגזרה המרכזית נעצרה ב-10 ביוני לקראת חצות, כשכוחות החוד של האוגדה מצויים כ-5 ק"מ מכביש ביירות-דמשק, בקרבת הכפרים אל-עזוניה ואיעמיד. 'כוח דייר' אבטח את האגף האוגדתי המזרחי בציר 'סילבאנוס' ו'כוח טומי' היה מדרום לעין דארא.

למעלה: טנק מגדוד 195 באחת מעמדות הירי ששימשו את כוחות חטיבה 500 לפגיעה ברק"ם סורי מצפון לעין זחלתא בראש העמוד: החורשה בעין דארא, שממנה חיפו הטנקים על כוחות החי"ר שניהלו קרב עם כוחות שריון סוריים למטה: כוחות אוגדה 162 בתנועה מצפון לכפר עין זחלתא. בצד הדרך טנק טי-62 סורי פגוע

בליל 10-11 ביוני תכננו המטכ"ל ופיקוד הצפון לייצב את ההישגים הקרקעיים בלבנון נוכח הפסקת האש הקרבה, ולהיערך לאפשרות של התקפת נגד של דיוויזיה 3 הסורית בבקאע. מתוך כך נבחן מחדש הצורך לקדם את אוגדה 162 לעבר כביש ביירות-דמשק, קילומטרים מעטים מצפון למקום עצירתה. אף שכביש זה הוגדר מלכתחילה כיעד מערכת, חשיבותו פחתה בשל סכנת מתקפת הנגד הסורית. בשלב זה חשש צה"ל מנפגעים מיותרים, והעדיף לקדם את כוחותיו באיטיות ובזהירות, תוך שימוש בארטילריה ובחיל האוויר. משעות הבוקר של 11 ביוני הפעיל צה"ל כ-50 גיחות של חיל האוויר לעבר עין דארא ודהר אל-ביידר, והרבה בירי אש ארטילרית. המשך התקדמות





# השלמת כיבוש הכפר

10 ביוני 1982

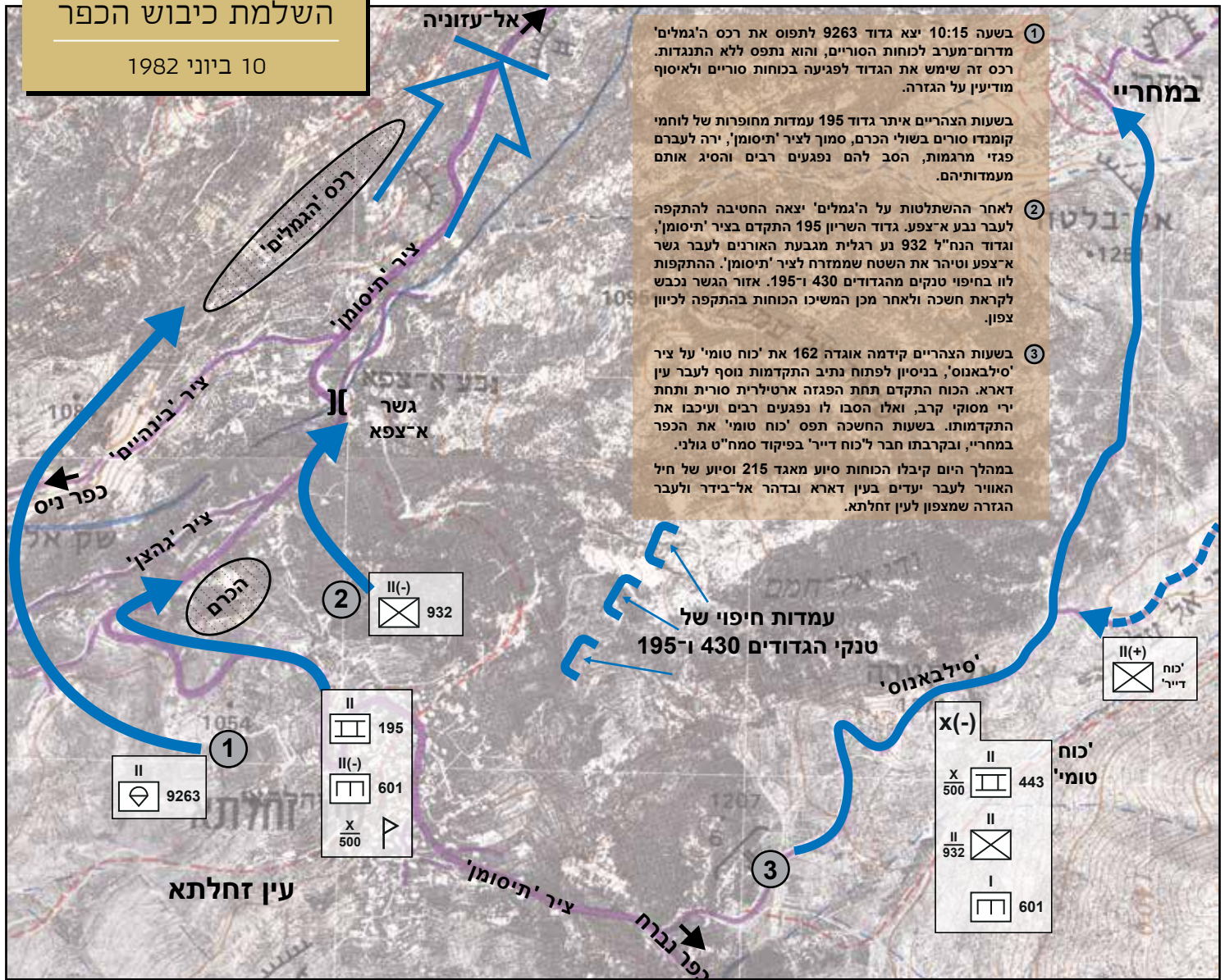

חיילים מחטיבה 500 מתפללים שחרית על הטנק



נבע א-צפע - טנק טי-62 סורי פגוע

האוגדה צפונה התעכב, ולמעשה עד הפסקת האש לא הייתה התקדמות של ממש. לקראת הפסקת האש נערכו כוחות האוגדה להגנה תוך כדי חילופי אש ארטילריים עם הכוחות הסוריים, שהסבו לאוגדה נפגעים. בשעות הערב של 11 ביוני טעה בניווט ג'יפ ובו שלושה קציני מטה מחטיבה 500, נכנס בשוגג לתוך שטח סורי והותקף. בחילופי האש נהרגו שניים מיושביו. הקצין השלישי הצליח לחמוק בחזרה אל כוחות האוגדה. במהלך האירוע נכנס אל השטח הסורי מפקד חטיבה 500, אל"ם דורון רובין, לבד, ביוזמתו, וניסה לחלץ את הקצינים. האוגדה נותרה בעמדותיה במשך כשבוע לאחר הפסקת האש, ולאחר מכן השלימה את היעד המערכתי במסגרת שלב ה'זחילות'. במהלך שבוע הלחימה הראשון בגזרת אוגדה 162 נהרגו 24 מלוחמי חטיבה 500 ו'כוח סומי' ועשרות רבות נפצעו.







מלחמת שלום הגליל



# הגזרה המזרחית

כפריא

XX  
יוסי

הניסיונות לפרוץ את ציר  
ואדי שבעא • הלחימה ב'ציר  
הכפרים' • גיס 446 וניהול הלחימה  
בגזרה המזרחית • ההתקדמות  
ב'ציר הפיתולים' • הקרב על  
מערך ג'זין • הלחימה על אזור  
'צומת המים' • לחימת אוגדה 252  
באזור ה'מעברים' • קרב סולטאן  
יעקוב • לחימת 'כוח יוסי' ומארב  
חטיבה 409

שלטון-יעקב

אגם  
קרעון





לחימת צה"ל בגזרה המזרחית בשבוע הראשון כללה את עיקר כוח המשוריין, יותר מכמות הטנקים שהפעיל בגזרה המרכזית והמערבית יחדיו, בהיקף שלא הופעל בלחימה מאז מלחמת יום הכיפורים. במהלך השבוע הראשון ללחימה בגזרה המזרחית פעלו חמישה כוחות אוגדתיים, מהם שלוש אוגדות ושני כוחות אוגדתיים משימתיים, בהרכב של יותר מ-14 חטיבות שריון, חי"ר ונ"ט. בשונה מהלחימה בגזרה המערבית והמרכזית, שנוהלה בידי פיקוד הצפון, רוב הלחימה בגזרה זו נוהלה בידי מפקדת גיס 446.

אפשר לחלק את לחימת צה"ל בגזרה זו בשבוע הראשון לשני שלבים, עד 9 ביוני ולאחריו, ואלה נבדלים זה מזה במאפייני הלחימה. שינוי זה עקב את אישור הדרג המדיני מה-9 ביוני להתחכך בעצימות גבוהה בצבא הסורי ואת מבצע 'ערצב 19' של חיל האוויר שהחל בצהריי היום והביא לעליונות אווירית במרחב הלחימה.

מרחב הלחימה בגזרה המזרחית נחלק, במונחים ששימשו את צה"ל, לשני חלקים מרכזיים. החלק הדרומי כונה לרוב 'פתחלנד'

הגזרה המזרחית - לוח אירועים עיקריים					
אוגדה 880	'כוח יוסי'	'כוח ורדי'	אוגדה 90	אוגדה 252	כללי
				אוגדה 252 נכנסת ללחימה בגזרה המזרחית ומתקדמת עד חאצביא. <b>ציר ואדי שבעא</b> ניסיון לפרוץ את ציר ואדי שבעא; הניסיונות נמשכים עד 10 ביוני, אולם הציר לא נפרץ.	התקדמות איטית ומבוקרת תוך הימנעות מלחימה בצבא הסורי.
			ליל 8-7 ביוני - אוגדה 90 נכנסת ללחימה בגזרה המזרחית.		בוקר - גיס 446 מקבל פיקוד על הגזרה המזרחית.
		צוהריים - ורדי מקבל תחת פיקודו את חטיבה 460 ותוקף את מערך ג'זין.	לחימה ב'ציר הפיתולים' וברכס ביר אידהר.		
				ליל 9-8 ביוני - המשך פריצת ציר ואדי שבעא.	
		המשך הקרב על מערך ג'זין, קרב עין איתניה.	המשך הלחימה ב'ציר הפיתולים' וברכס ביר אידהר.	לחימה באזור כפר איזית.	הדרג המדיני מאשר להרחיב את הלחימה בצבא הסורי.
					צוהריים - מבצע 'ערצב 19'; חיל האוויר תוקף את סוללות הנ"מ הסוריות בלבנון (פעילות זו נמשכת גם לאחר 9 ביוני).
		לחימה באזור קרעון; הקמת 'כוח יוסי'.	הקרב על 'צומת המים', כיבוש כפר משכי, וכאוכב אל-ערב.	התקדמות עד בכיפא, כיבוש עין עטא. האוגדה מתקדמת לעבר 'המעברים'.	צוהריים - מבצע 'ערצב 19'; חיל האוויר תוקף את סוללות הנ"מ הסוריות בלבנון (פעילות זו נמשכת גם לאחר 9 ביוני).
			צוהריים - חיל האוויר פוגע בשוגג בשיירת גדוד 931 ב'ביאנור'.		10-9 ביוני - תקיפת המערך העיקרי הסורי בבקאע ורדיפה אחר דיוויזיה 1 הנסוגה.
ליל 10-11 ביוני - אוגדה 880 נכנסת ללחימה - קרב סולטאן יעקוב.			ליל 11-10 ביוני - קרב סולטאן יעקוב.	ליל 11-10 - כיבוש ראשיא אל-ואדי.	ליל 11-10 ביוני - הפסקת ההתקדמות, ייצוב קו ומעבר למגננה תוך לחימה בצבא הסורי.
גדוד 362 נחלץ; האוגדה נלחמת באזור 'משולש טובלנו'.	כיבוש ג'וב ג'נין; השמדת עשרות טנקים ורכבים משוריינים במארב טילי נ"ט.		המשך קרב סולטאן יעקוב.	חטיבה 401 מתקדמת עד ג'בל איצפחה, וחטיבה 7 מתקדמת עד סאהל אל-כניסה; התקדמות האוגדה נעצרת תוך חילופי אש מטווחים רחוקים עם הצבא הסורי.	

11 ביוני בשעה 12:00 - ישראל מכריזה על הפסקת אש חד-צדדית



מימין: אגם קרעון, צולם ממסוק מדרום לאגם  
 בעמוד ממול: הגזרה המזרחית - שלדת טנק אִי־אם־אקס־13 סמוך לדרך אל זחלה



צמד תותחי נ"ט 130 מ"מ סובייטי (אם-46), כנראה של כוחות המחבלים



משום שהיה מעוז מחבלים מסוף שנות השישים. במזרח הפתחלנד מצויים שיפוליו המערביים של רכס החרמון, במרכזו זורם דרומה נהר החצבאני ובמערבו נמצא רכס ג'בל ביר א־דהר, המהווה קו פרשת מים בין אגני הניקוז של החצבאני ושל הליטני. החלק הצפוני של מרחב הלחימה, מאזור סכר קרעון וצפונה, נקרא בקעת הלבנון, והוא חוצץ בין הרי הלבנון להרי מול הלבנון שבסוריה. בעוד הפתחלנד הרי ומחורץ ותנועת הרק"ם בו הוגבלה לצירים, הרי בבקעת הלבנון, גם בחלקים ההרריים, יש אזורים המאפשרים תנועה שלא על צירים. עם זאת האזורים המישוריים קשים בחלקם לתנועה בשל מטעים, שדות, ביצות ותעלות השקיה. במרכז הבקעה, מדרום לעיירה הנוצרית זחלה, עובר הכביש הראשי בין ביירות לדמשק. כביש זה ומספר דרכי רוחב מקבילות עוברים באזור המכונה בצה"ל 'המעברים', המצוי בין רכס החרמון מדרום לרכס הרי מול הלבנון מצפון, נמוך מהם בכ-1,000 מטר, ומאפשר מעבר מבקעת הלבנון לבקעת דמשק.

### אירועים ומהלכים בבקעת הלבנון ובהר הלבנון - מפה בעמודים 108-109

1. משולב בשדה מוקשים, עקב מארב נ"ט ועקב ירי ארטילרי. טנקים עלו על מוקשים.
2. ליל 9-10 ביוני: ניסיון התקדמות נעצר כקילומטר ממערב לעין עטא עקב נפילת טנק לתעלת נ"ט ועקב עלייתו על מוקשים בזמן החילוץ.
3. ליל 9-10 ביוני: ניסיון לפרוץ מכשול משולב בשדה מוקשים בקודקוד הצפוני של 'המיוערת' הסתיים בעליית שני טנקים על מוקשים ובעקבות זאת, המשך הלחימה נדחה לבוקר.
4. 10 ביוני: נכשלו ניסיונות של הכוחות שבפיקוד סגן מפקד אוגדה 252 לפרוץ את החסימה הסורית ב'טולוס' 32, כ-3 ק"מ צפונית ל'מיוערת'.
5. קרב עין א־תינה: גדוד 196 מחסל את הפלוגה הסורית בכפר ונפגע מאש גדוד 198 מדרום לכפר ב־9 ביוני בשעות הערב.
6. ליל 9-10 ביוני: חסימה לכיוון משערא.
7. ליל 8-9 ביוני: גדוד 196 הדף התקפות קומנדו.
8. ליל 8-9 ביוני: כיבוש עישייה.
9. ליל 7-8 ביוני: היתקלות בחוליות סוריות.
10. ליל 8-9 ביוני: גדוד 532 נע מציר 'טיך' (ממערב לג'זין) והגיע למקום ב־9 ביוני בבוקר.
11. גדוד 43 נשלח בציר 'גהצן' (אל־פור-נבע א־צפע) טעה בדרך, הוחזר ל'תיסומן' בליל 8-9 ביוני, ולמחרת המשיך בעקבות החטיבה.
12. 10 ביוני: בשעה 23:59 נפגע גדוד 362 מאש גדוד 573.
13. קרב עין זחלתא: ב־8 ביוני בשעה 22:00 נתקל הכוח באש אויב מדרום לנבע א־צפע, התקדמותו נעצרה והוא נחלץ לאחור. לפנות בוקר (9 ביוני) התחדשה אש האויב לעברו.
14. ליל 10-11 ביוני: גדוד 82 נתקל בכוח סורי, השמידו והמשיך בתנועה.
15. 10 ביוני: בשעה 22:00 חטיבה 7 (מוקטנת) נכנסת לחניון לילה.

1. 9 ביוני: כוחות מחטיבה 401 נתקלו בירי נ"ט בתנועה לכפר א־זית ובחלווה. כמו כן מטוסי חיל האוויר התקיפו את כוחותינו באזור זה ובחאצביא.
2. 9 ביוני: התקדמות תוך טיפול בבורות יקוש שפוצצו, פינוי מוקשים ולחימה באויב באזור ה'פיתולים'.
3. 9 ו־10 ביוני: טיפול בבורות יקוש מפוצצים ובמעביר מים ממוקש.
4. ליל 6-7 ביוני וליל 7-8 ביוני: הותקפו חניונים של חטיבה 401 באזור חאצביא. ליל 9-10 ביוני: חטיבה 7 (מוקטנת) בחניון לילה בחאצביא.
5. ליל 9-10 ביוני: הכוח נתקל בצומת חוש א־דניבה, נחלץ לאחור ונערך בצומת א־דניבה.
6. ליל 9-10 ביוני: חטיבה 460 וגדוד 77 בחניון לילה לאורך הציר. גדוד 8150 ותא"ל יוסי פלד הגיעו לפנות בוקר 10 ביוני.
7. 8 ביוני: בשעה 00:30 הגיע 'כוח טומל' לחניון באזור דהר אבו־צפי. בשעה 03:00 הגיע לאזור כוח מח"ט 500.
8. 7 ביוני: בשעה 23:00 עבר 'כוח טומל' את צומת ג'זין מערבה.
9. ליל 10-11: חטיבה 514 נעה על ציר 'שפר' ונכנסה לחניון בשעה 22:30.
10. ליל 9-10 ביוני: גדוד 572 (חטיבה 943) במגע אש, שאר הגדודים בחניון לילה.
11. ליל 7-8 ביוני: הותקף חניון לילה של גדוד 79 (חטיבה 14) כקילומטר מצפון לכאוכבא.
12. 7 עד 9 ביוני: חטיבה 7 (מוקטנת) בשטחי כינוס מצפון לאל־מרי.
13. בוקר 6 ביוני: עקב התמוטטות הכביש בכפר שבעא הצליחו לעבור חמישה נגמ"שים בלבד (בהם מח"ט 401). שאר הכוח סב על עקביו ונע לשער 'טוליפ'.
14. בוקר 9 ביוני: התקדמות הכוח נעצרה ממזרח ל'מיוערת' עקב מכשול



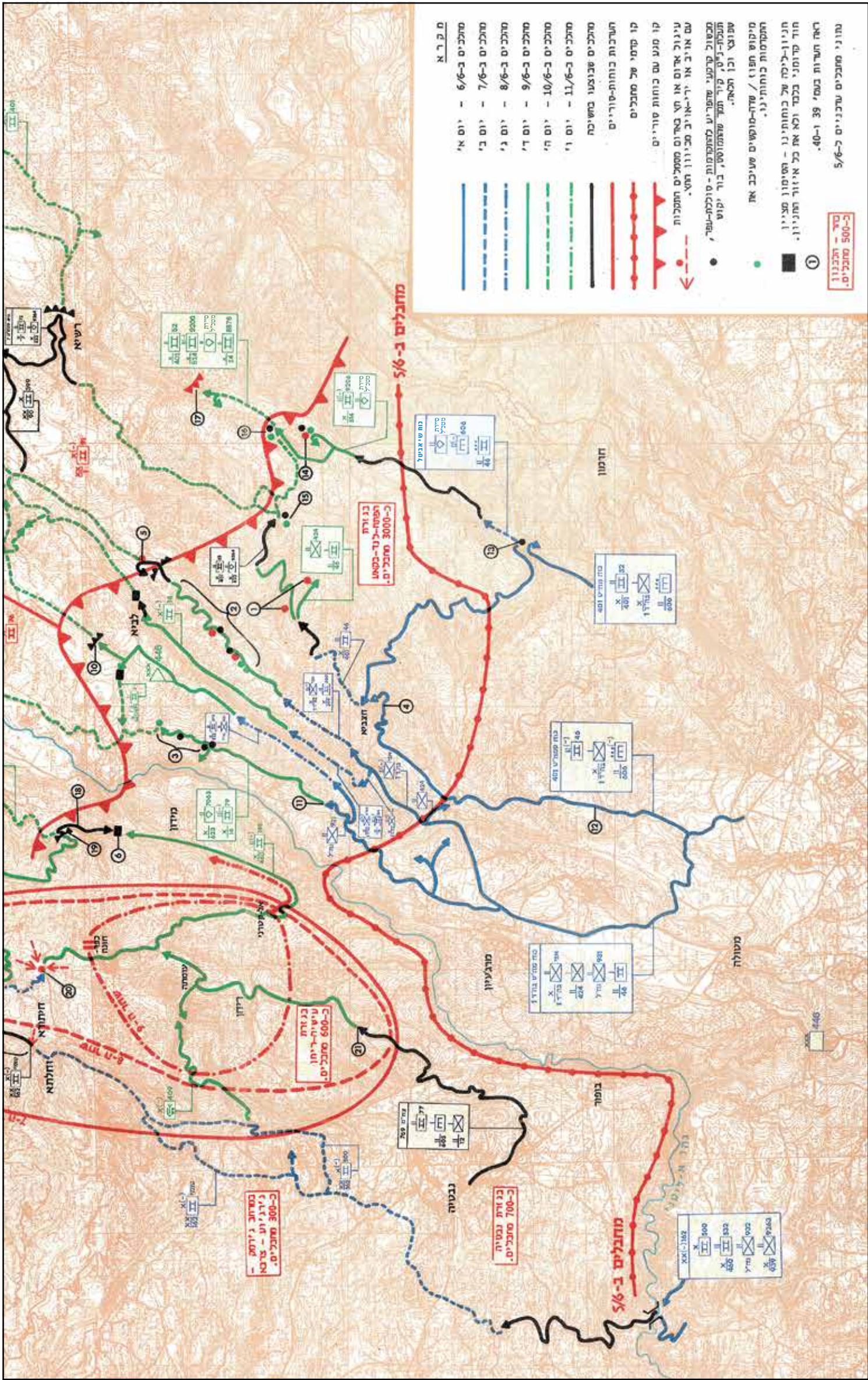



# מהלכי יום ולילה בבקעת הלבנון ובהר הלבנון

6-11 ביוני 1982

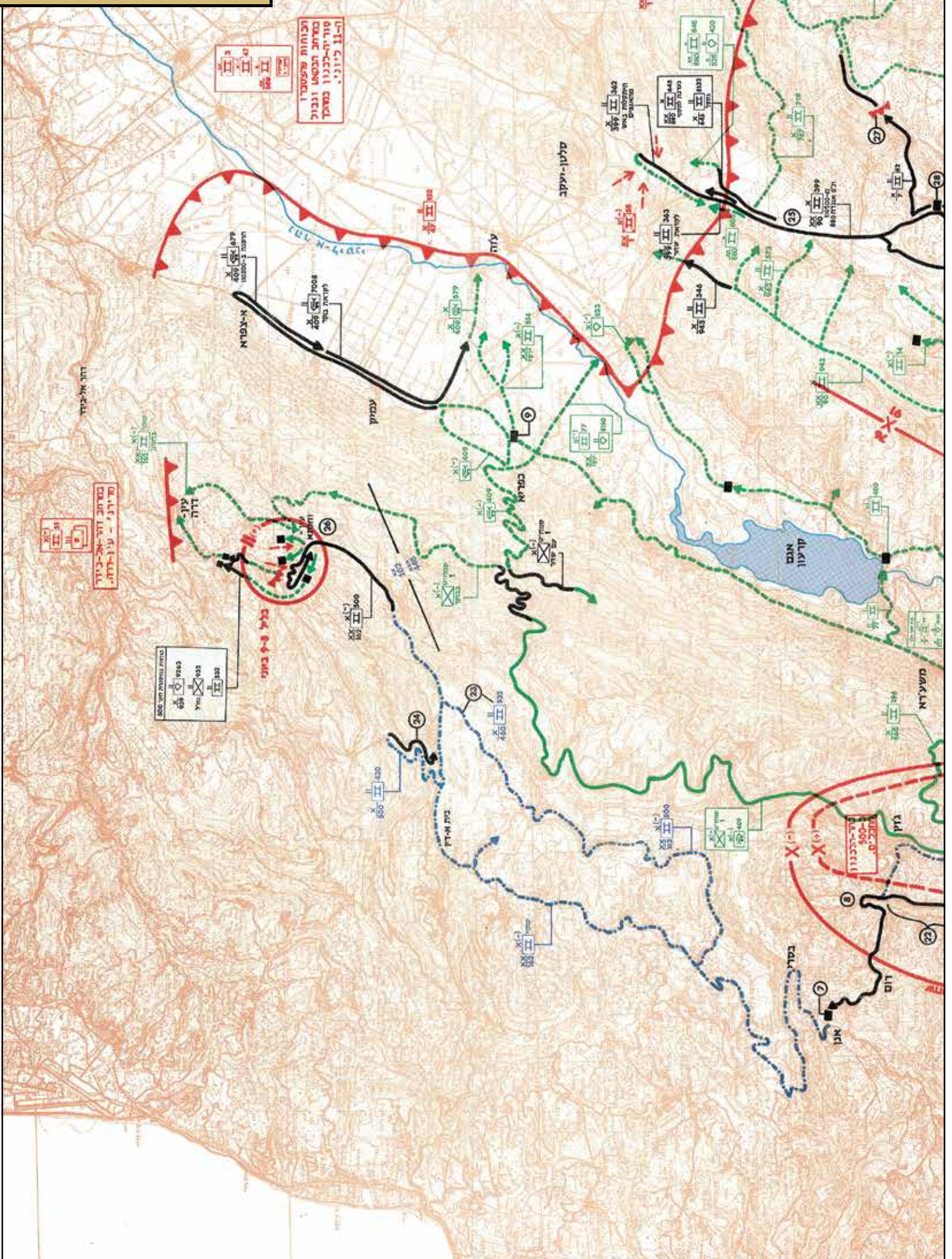





באותה עת היו ארבעה צירי אורך עיקריים שעלו צפונה: ממערב לאגם קרעון היה ציר 'שבתון'; ממזרח לאגם נמצא ציר 'גודסיר' המגיע לג'וב ג'נין; וממזרח לו עבר ציר 'מיכה', או 'ציר הפיתולים', העולה ממרג' עיון לכיוון חוש א־דניבה וממשיך צפונה, למרגלות המזרחיים של ג'בל עראבה ודרך סולטאן יעקוב; ועוד ממזרח לו, 'ציר הכפרים', העולה מחאצביא לכיוון צפון־מזרח, דרך ראשיא לכיוון ינטא ו'המעברים'. נוסף על כך העריכו בצה"ל שאפשר יהיה לפרוץ צירי אורך נוספים, בין היתר לאורך ג'בל ביר א־דהר ('שליש הרכס', 'הרכס', 'שני שלישי הרכס') ובאזור ג'בל עראבה (צירי 'ביאנור' ו'אובידיוס'), וכן בתוואי של ואדי שבעא, למרגלות החרמון, ובהמשך דרך ואדי פקעה. שני צירי הרוחב החשובים בגזרה היו הציר היוצא מצידון, עובר דרך ג'זין ומשערא, מדרום לאגם קרעון, ונפגש בציר 'מיכה' ב'צומת המים', הסמוך לכפר משכי; והציר היורד מג'בל בארוכ מצפון לאגם קרעון, דרך כפריא וג'וב גנין, והמשכו פוגש את ציר 'מיכה' באזור 'משולש טובלנו', שמדרום לסולטאן יעקוב.

למעלה: לוחם נ"מ נושא משגר טילי רד־איי

בראש העמוד: נגמ"ש לוחמים מסוג זלדה (אם־113) נע בגזרה המזרחית



משגר טילי נ"מ מתנייע מסוג 'דרקון' (אם־איי־אם־72 צ'פרל) בגזרה המזרחית







# גיס 446



מפקד גיס 446, אלוף אביגדור בן-גל (ינוש)

צמד נגמ"שי 'זלדה' מאוגדה 252 - נגמ"ש חילוץ וחימוש ונגמ"ש לוחמים

מפקדות גיס הוקמו בצה"ל לראשונה לאחר מלחמת יום הכיפורים, כהכנה לעימות רחבי-היקף, הדורש שליטה על כמה מאמצים בני מספר אוגדות כל אחד. שלוש מפקדות גיס התארגנו, התאמנו וגדלו תחת הרמטכ"ל מרדכי גור, אולם צומצמו תחת מחליפו רפאל איתן. ראש אגף התכנון במטכ"ל, אלוף אהוד ברק, החזיק במינוי משנה כמפקד גיס 446, אולם כאשר התברר שצה"ל עתיד לצאת למבצע גדול בלבנון, בהתאם לסיכום מוקדם, מונה למפקד הגיס אלוף אביגדור (ינוש) בן-גל, שהוזעק משהות בחו"ל, וברק הפך לסגנו. כראש מטה הגיס מינה בן-גל את מפקד פו"ם, תא"ל עמרם מצנע, אשר לראשונה ראה את התוכניות המבצעיות ב-7 ביוני, כאשר מפקדת הגיס עברה מרמת הגולן לקיבוץ משגב עם וקיבלה את האחריות לכוחות הפועלים בדרום הגזרה המזרחית בלבנון.

התוכניות לפעולה בגזרה המזרחית הוכנו לפני המלחמה בידי מפקדו הקודם של גיס 446, אלוף משה בר-כוכבא, שבפברואר 1982 מונה למפקד גייסות השריון וקיבל מינוי משנה כמפקד גיס 479, ולפיכך היה אחראי להגנה ברמת הגולן בזמן המלחמה. התוכניות התבססו על הנחה שמהלכי הפתיחה של צה"ל יפתיעו את הסורים, שהיו צפויים להחזיק בגזרה יותר משלוש דיוויזיות ולהן כאלף טנקים; בסופו של דבר, הסורים לא הופתעו, אולם כוחם בגזרה היה קטן מההערכות הראשוניות. היו כמה גרסאות של התוכניות, והרלוונטיות לנסיבות שנוצרו בראשית יוני 1982 הייתה 'אורנים מתגלגל', ובה תוכנן להפעיל תחילה סד"כ חלקי, בעת ההתקדמות במערך האבטחה הסורי, לפני שמצטבר סד"כ הגיס, לקראת ההתמודדות עם המערך הסורי העיקרי. על פי התוכניות, כלל הסד"כ שנועד לפעול תחת מפקדת



גיס 446 היו האוגדות הסדירות 252 ו-162 (השנייה בספק), אוגדת מילואים 90, שתי חטיבות מילואים מאוגדות אחרות - חטיבת שריון 514 וחטיבת צנחנים 623 - וגדוד נ"ט מחטיבת מילואים 409. התוכניות כללו הנחתת כוחות באמצעות מסוקים בנקודות מפתח לאורך הצירים, כשלב מקדים להתקדמות הכוחות הממוכנים בשטח הררי הקשה לתנועה וקל לחסימה.

## גיס 446 - מבנה

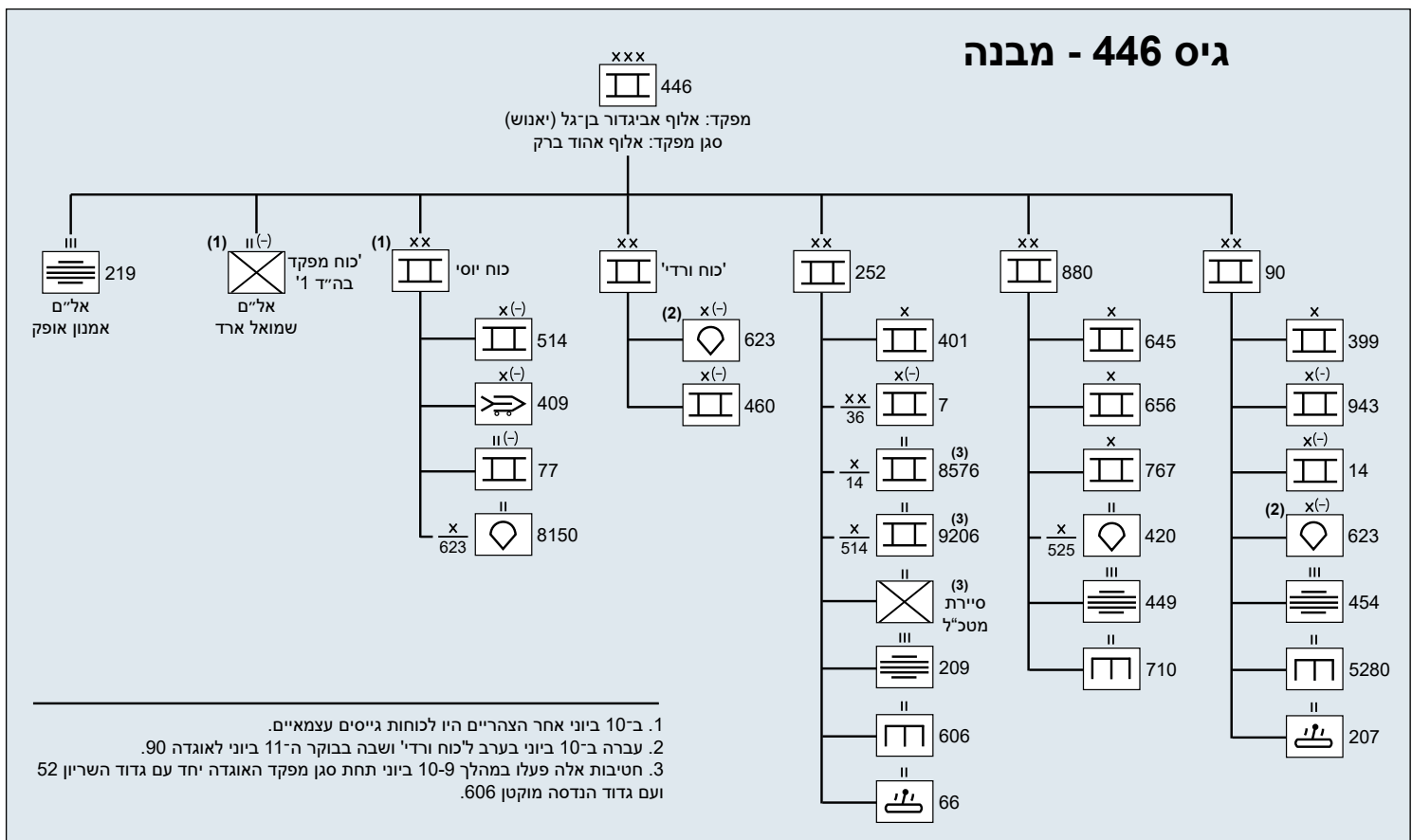







# מהלך הלחימה

בתחילת המבצע העדיף הרמטכ"ל רפאל איתן להימנע מלחימה בסורים ככל שניתן כדי לאפשר ריכוז מאמץ כנגד המחבלים, ולכן ביקש להגביל את המהלכים בגזרה המזרחית. גם הסורים, שחששו כי צה"ל ינצל את השטח שבין רכס החרמון לרכס הר הלבנון לאיגוף שיגיע לדמשק מצפון-מערב דרך אזור 'המעברים' שבגבול סוריה-לבנון, העדיפו להימנע מלחימה. נראה שהעריכו שצה"ל יסתפק בהשתלטות על אזור הפתחלנד ולא ימשיך צפונה. הערכתם תאמה את החלטת הממשלה במוצאי שבת 5 ביוני, ולפיה "אין לתקוף את הצבא הסורי, אלא אם הוא יתקוף את כוחותינו".

תמרון צה"ל בגזרה המזרחית החל ב-6 ביוני והתבסס על כוחות מהאוגדה הסדירה 252. בשלב זה ניהל פיקוד הצפון את הלחימה, עד העברת האחריות ללחימה ממזרח לנהר הליטני לגיס 446 בבוקר 7 ביוני. כוחות הגיס נצברו ונכנסו ללחימה באופן מדורג.

בימים 6-9 ביוני התקדמה לאיטה צפונה באזור הפתחלנד אוגדה 252, שצברה בהדרגה את כוחותיה שהגיעו מבסיסיהם בפיקוד הדרום וקיבלה לפיקודה גם את חטיבה 7; ובהמשך התקדמה גם אוגדת המילואים 90, שגויסה עם תחילת המלחמה ובבוקר 8 ביוני קיבלה תחת אחריותה את מערב הגזרה, ותחת פיקודה הועמדו חלק מכוחות אוגדה 252. ההתקדמות בימים הראשונים נעשתה כמעט ללא התנגדות מצד המחבלים, שרובם נמלטו, בעוד הכוחות נמנעים ממגע עם הכוחות הסוריים, חרף הפגזות סוריות עליהם. ב-7 ביוני החלו כוחות שפעלו ממערב לליטני להיתקל בסורים באזור ג'זין. ב-8 ביוני קיבל גיס 446 אחריות גם על גזרת ג'זין שממערב לליטני, ותחת פיקודו הועברו חטיבות 460 ו-769 ובהמשך גם חטיבה 409 וכוח בפיקוד סמח"ט גולני, שנמצאו בגזרה זו. החטיבות הללו קובצו תחת פיקוד כוח מאולתר - 'כוח ורד' - שכבש את מערך ג'זין בימים 8-9 ביוני. בבוקר 9 ביוני התקדמה אוגדה 90 לנוכח התנגדות סורית וכמעט השלימה את ההשתלטות על רצועת האבטחה בגזרתה.











למעלה: צוות לוחמי חי"ר ממוכן בגזרה המזרחית, 24 ביוני 1982

במפתח הקודם (עמ' 114): שר הביטחון אריאל שרון מסייר בגזרת גיס 446 עם שוך הלחימה; לצידו מפקד גיס 446 אלוף בן-גל; בימין התמונה אלוף אהוד ברק, סגן מפקד גיס 446

ההשתהות במתן אישור להמשך התקדמות בגזרה המזרחית נתנה לסורים שהות לתגבר את רצועת האבטחה בכוחות נ"ט וקומנדו, שערכו את ההתקדמות הישראלית, ולהציב את חטיבת שריון 91 בחלק המזרחי של הדרג הראשון של דיוויזיה 1, את חטיבת שריון 76 ממערב לה, משני עברי הליטני, ואת החטיבה הממוכנת 58 מצפון להן.

בשעות אחר הצהריים של 9 ביוני תקף חיל האוויר את סוללות טילי הקרקע-אוויר הסוריות בלבנון והפיל עשרות מטוסי קרב סוריים. עם השגת העליונות האווירית ולאחר ימי 'זחילה' איטית נדרש הגיס להתקדם במהירות צפונה, הפעם מול מערך סורי מוכן. משימתו הייתה להבקיע את הדרג הראשון של דיוויזיה 1 ולהגיע לקו משערא-ראשיא למחרת (10 ביוני) בבוקר ולקו כפריא-ג'וב ג'נין-ינטא עד הצהריים. ההתקדמות נתקלה בפעילות השהיה יעילה של שתי חטיבות השריון הסוריות (חטיבות 76 ו-91), וזו האטה את ההתקדמות ברוב הצירים ואפשרה נסיגה מסודרת של רוב הכוחות הסוריים. ב-10 ביוני התקדמו כוחות הגיס צפונה, משני עברי אגם קרעון. אוגדות 252 ו-90 נעו ממזרח לאגם, כשהן מתמודדות עם המערך הסורי העיקרי; בעוד 'כוח ורד' וכוח



טנק טי-62 סורי





נגמ"שי לוחמי חי"ר וטנק שוט בגזרה המזרחית, יולי 1982

על-חטיבתי מאולתר נוסף - 'כוח יוסי' - מתקדמים ממערב לו, כשהם תופסים את משערא ואת ג'בל בארוכ ופוגעים מהאגף בכוחות הסוריים. באותו יום לגיס הוקצתה גם אוגדה 880, שגויסה בפיקוד המרכז יומיים קודם לכן, והחלה להיכנס ללבנון. בליל 10-11 ביוני הוחלט כי בצהרי 11 ביוני תוכרז הפסקת אש ותיפסק ההתקדמות צפונה, והגיס קיבל הוראה לעבור ל'מגננה ובלימה', לנוכח הגעתה הצפויה לחזית של דיוויזיה 3 הסורית. תחילה היה החשש המרכזי האגף המזרחי החשוף של הגיס, שדרבן את התקדמותה של אוגדה 252 לכיוון ינטא. אולם היקלעות גדוד 362 מחטיבה 399 (שהועברה לפנות בוקר מאוגדה 90 לאוגדה 880) לעומק המערך הסורי באזור הכפר סולטאן יעקוב חייבה את אוגדה 880 לערוך שורה של התקפות בבוקר 11 ביוני בניסיון לחלץ את הגדוד ולייצב את המצב לפני הפסקת האש.

בשעה 12:00 הכריזה ישראל על הפסקת אש חד-צדדית. סמוך לשעה זו נעצרה התקדמות הכוחות בגזרה, ובמקומה נערכו הכוחות להגנה ועסקו בשיפור עמדות. חילופי האש נמשכו גם לאחר הפסקת האש, ושכחו תוך כמה ימים עם ייצוב הגזרה.

למטה: מגח 6. ברקע - רכס מול הלבנון מימין: נגמ"ש צה"ל בסיוור באזור ג'בל בארוכ





# האויב



האויב העיקרי בגזרה היה הצבא הסורי, ולצידו לחמו כ-3,000 מחבלים מהחטיבות כראמה וירמוך. עם פרוץ הלחימה כלל סדר הכוחות הסורי בעיקר שני גדודי שריון באזור הבקאע וגדוד חי"ר מוגבר בפלוגת שריון באזור ג'זין. ביומיים הראשונים למלחמה תוגבר מערך ג'זין לכדי מערך חטיבתי, שכלל כוחות חי"ר, קומנדו, נ"ט ושריון. בד בבד עד בוקר 8 ביוני התקדמו כוחות דיוויזיה 1 דרומה. חטיבה 91, שתוגברה באגד הארטילרי הדיוויזיוני, סיימה להיערך בגזרה המזרחית של הדרג הדיוויזיוני הראשון. חטיבת שריון 76 התקדמה לג'דידת יבוס, על גבול סוריה-לבנון, וחטיבה ממוכנת 58 התקדמה לאזור 'המעברים', כדי לבלום את התקדמות צה"ל לעבר דמשק. צבירת כוחות דיוויזיה 1 נערכה תוך שהיית התקדמות צה"ל ברצועת האבטחה ותוך ניסיון לזהות את מאמציו העיקריים. בכך עסקו כוחות סוריים קטנים: נ"ט, קומדו, הגדסה ושריון בסיוע כוחות מארגוני המחבלים וארטילריה. כוחות אלו תפסו עמדות שולטות ועמדות תצפית, מהן פגעו בכוחות צה"ל, אספו מידע על התקדמותו והכווינו לעברו אש ארטילרית.

למטה: רכב סיור סורי מסוג בייארדי-אם 2  
למטה מימין: חיילי צה"ל בוחנים טנק טי-62 שלל בגזרה המזרחית



## דיוויזיה 1 - מבנה

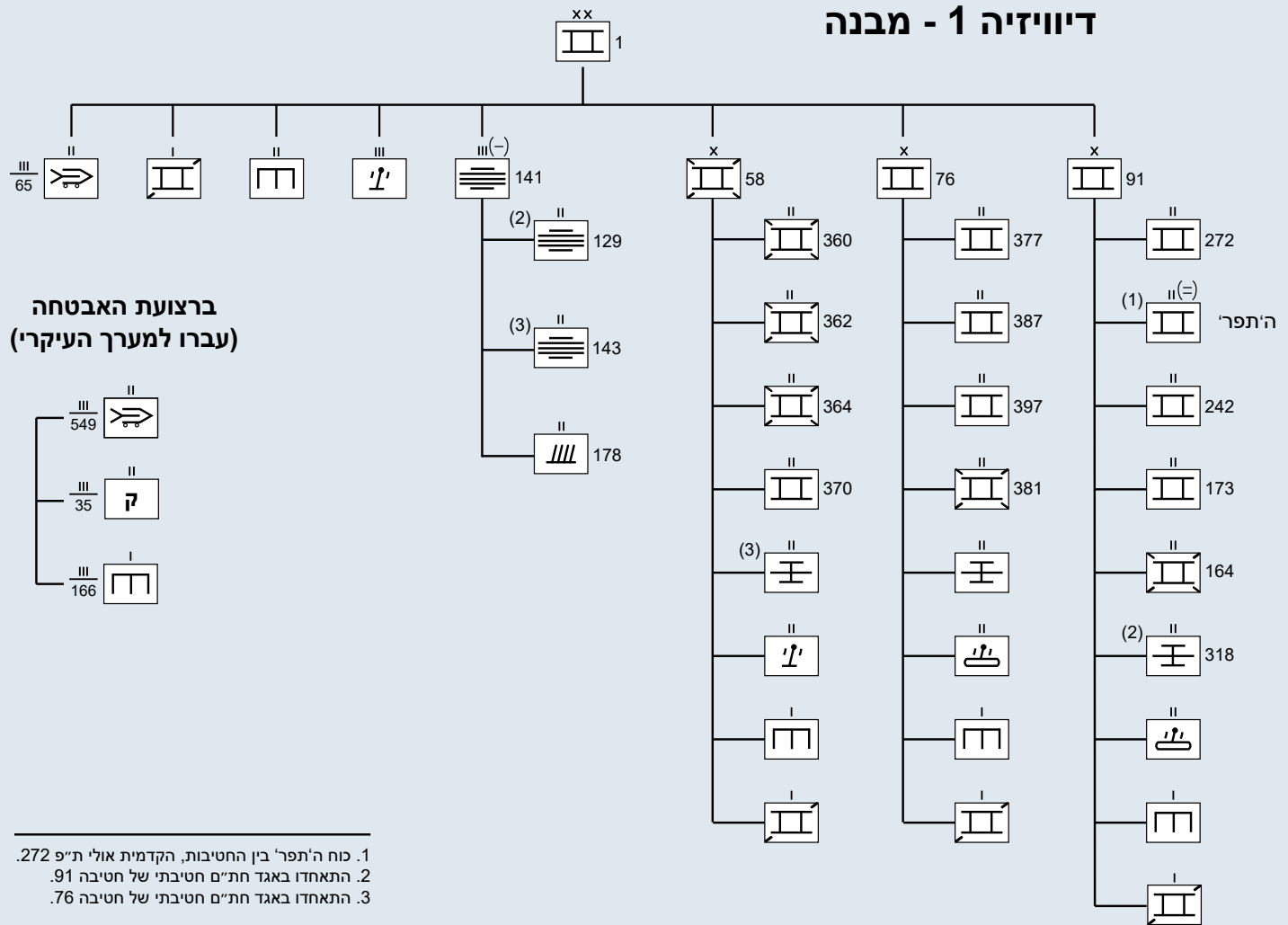









נגמ"ש בייאם-פי-1 סורי מושמד



שינוי נוסף במערך הסורי היה בליל 7-8 ביוני, כאשר תוגבר מערך ג'זין בגדוד קומנדו ובגדוד שריון. עם התמוטטות המערך ב-8 ביוני תגברו הסורים את מערך טילי הנ"מ בבקאע, וקידמו את כוחות דיוויזיה 1 לעבר רצועת ההגנה הראשונה. חטיבה 76 נערכה בבוקר 9 ביוני בחלק המערבי של הדרג הדיוויזיוני הראשון משני עברי הליטני ומאגר קרעון. חטיבה ממוכנת 58 עברה באותו יום מאזור 'המעברים' לאזור המערך הדיוויזיוני, סמוך למסנע שבאזור כביש ביירות-דמשק. תוך כיממה, מצהרי 9 ביוני עד ערב 10 ביוני, התמוטט הדרג הראשון של רצועת ההגנה הסורית בעקבות שינוי הדפוס של לחימת צה"ל בגזרה המזרחית. בתוך כך נסוגו כוחות דיוויזיה 1, ובעיקר החטיבות 91 ו-76, ונפרץ מערך ההגנה האווירי בגבול סוריה-לבנון. הכוחות הסוריים בלבנון עמדו לפני איום על הדרג השני של דיוויזיה 1, שכלל את חטיבות 47 ו-58, בבקעת הלבנון ועל כביש ביירות-דמשק, וגבר האיום על דמשק. בד בבד נצברו כוחות נוספים, בעיקר מדיוויזיה 3, באזור דיר זנון ובעורף לקראת התקפת נגד ובלימת התקדמות צה"ל. בבוקר 11 ביוני התקדמה חטיבה 81 מדיוויזיה 3 לעבר שתורא וקב אליאס, אך התקדמותה נבלמה.

תותח מתנייע די-30 (122 מ"מ)









# אוגדה 252



מפקד אוגדה 252, תת-אלוף עמונאל סקל

אוגדה 252 (עוצבת סיני) הייתה אוגדה סדירה בפיקוד הדרום, בפיקוד תא"ל עמונאל סקל. מפקדת האוגדה הגיעה להר דב בשבת, 5 ביוני, והחלה לרכז את כוחותיה, שהגיעו בהדרגה מבסיסהם בדרום הארץ. ב-6 ביוני לאוגדה היה סד"כ מצומצם מאוד ברמת הגולן, שהתבסס ברובו על חטיבה 401 מוקטנת (ללא גדוד המילואים שלה וללא אחת מפלוגותיה הסדירות), עם 44 טנקי מגח.

בשעה 11:00 בבוקר 6 ביוני החלו כוחות אוגדה 252 להיכנס ללבנון. בשלב זה הרכב האוגדה כלל את חטיבה 401, בפיקוד עוזי לביצור (לנצנר), בהרכב הגדודים המוקטנים 46, 52, 606 (הנדסה), פלוגות צוערים מבה"ד 1 וכוח מסיירת מטכ"ל. החטיבה התקדמה בפאתים המזרחיים של גזרת הגיס, במורדות הר דב; כוח בפיקוד המח"ט התקדם מהכפר שבעא צפון-מערבה לעבר חאצביא, כשהמכשול העיקרי שעייב אותו היה הציר הצר, שחלקים ממנו קרסו באופן שמנע מעבר, וכך המח"ט המשיך צפון-מערבה לעבר חאצביא, דרך עין קניה, רק עם חמישה נגמ"שים שהספיקו לעבור בטרם קריסת הציר. לנוכח חסימת הציר פנה לאחור עיקר הכוח החטיבתי, בפיקוד הסמח"ט, סא"ל יצחק בן-ארי, ונכנס ללבנון משער 'טוליפ' שממזרח למטולה. כוח זה הגיע גם הוא לחאצביא והצטרף



שיירת אספקה מאוגדה 252 סמוך לגדר הגבול, באזור ואדי שבעא, 6 ביוני 1982

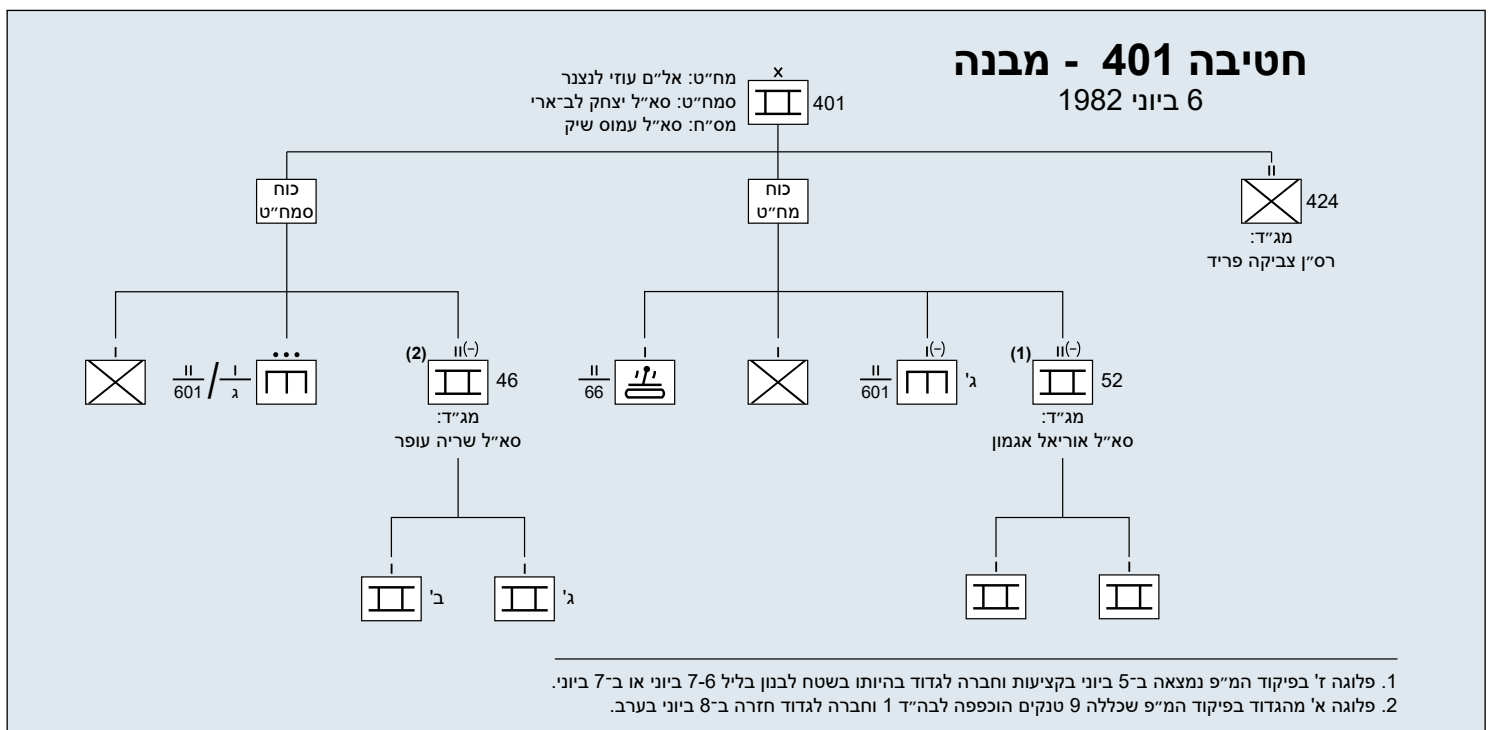









לכוח המח"ט לקראת חשכה. בחאצביא גילתה החטיבה מפקדות ומחסני נשק ותחמושת גדולים של המחבלים, שנסוגו בלא לנסות לעצור את כוחות צה"ל, אולם תקפו חניונים של האוגדה בלילות הבאים. כוח שהתבסס על גדוד מוקטן (120 לוחמים ו-17 נגמ"שים) מסיירת מטכ"ל ועל מפקדת גדוד הנדסה 606, בסיוע מחלקת טנקים מגדוד 46, התקדם מהכפר שבעא צפון-מזרחה, לאורך ואדי שבעא, בניסיון לפתוח ציר תנועה נוסף. לאחר עיכובים, שנגרמו בחלקם בשל השטח הקשה ובחלקם בשל סירוב של דרגים ממונים לאשר את ההתקדמות, הצליח הכוח לפרוץ ציר לאורך הוואדי. בשעות הערב של 8 ביוני ניתן אישור להתקדם עד לקו פרשת המים שבין ואדי שבעא לוואדי פקעה ('האוכף'). הכוח הגיע בבוקר 9 ביוני ליעד זה, שנמצא מדרום להר התלול והמכוסה צמחייה, שכונה 'המיוערת' וששלט על ההמשך המיועד של הציר. ב-6 ביוני משער 'טוליפ' יצא כוח בפיקוד מפקד בה"ד 1, שמואל ארד, בהרכב גדוד צוערי חי"ר ('כוח אפי'), גדוד נח"ל 931, גדוד 424 (מוקטן)

## אוגדה 252 - מבנה

10-9 ביוני 1982

מפקד: תא"ל עמנואל סקל  
סגן מפקד: אל"ם מנשה ענבר

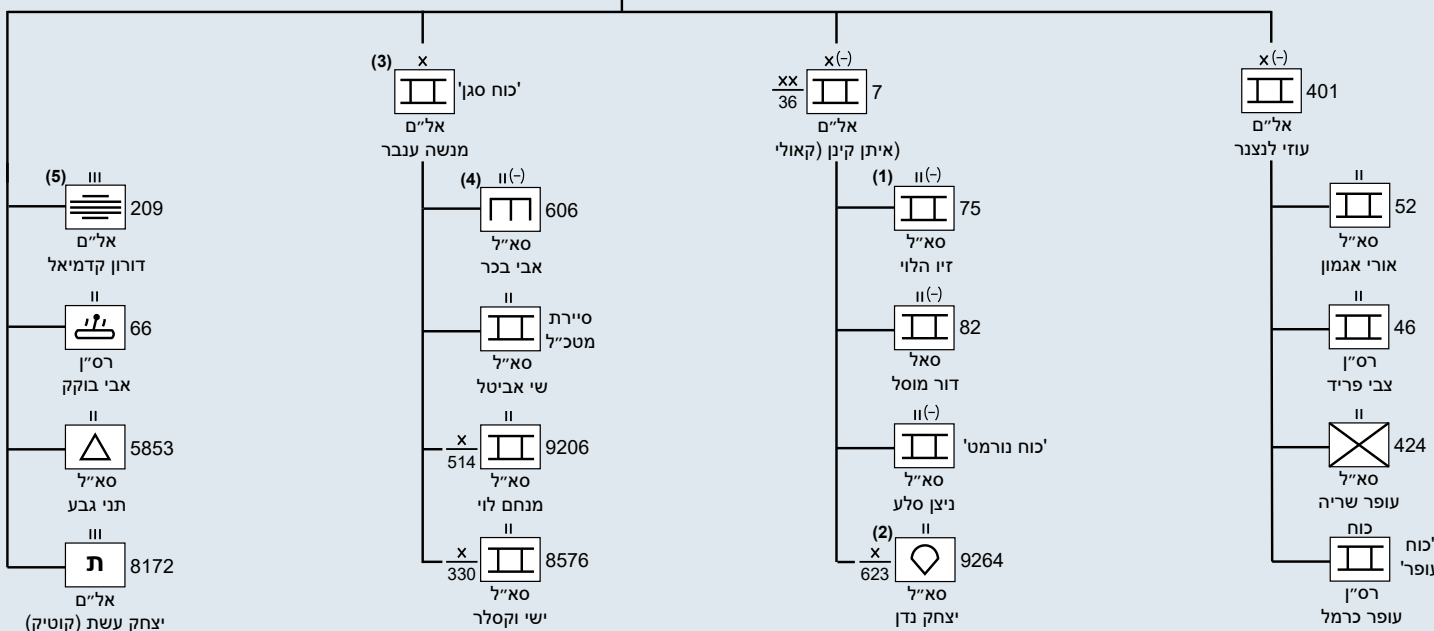

1. הגדוד הוכפף לאוגדה 90 ב-10 בשעות הצהריים בלבד.
2. ב-9 ביוני פעל הגדוד תחת פיקוד חטיבה 401.
3. כוח זה פעל בוואדי פקעה. ב-10 ביוני כלל הכוח גם את גדוד 52 מחטיבה 401.
4. יחידות משנה של הגדוד ושל פלוגת ההנדסה מגדוד 601 פעלו תחת פיקוד כוחות שונים מהאוגדה.
5. גדוד 318 ('עברי') היה כפוף מנהלית לאגד 209 וכפוף מבצעית לאגד הגייסי 219.



הלחימה וההתקדמות ב'ציר הכפרים' - מרשם קרב מסכם 10-6 ביוני 1982

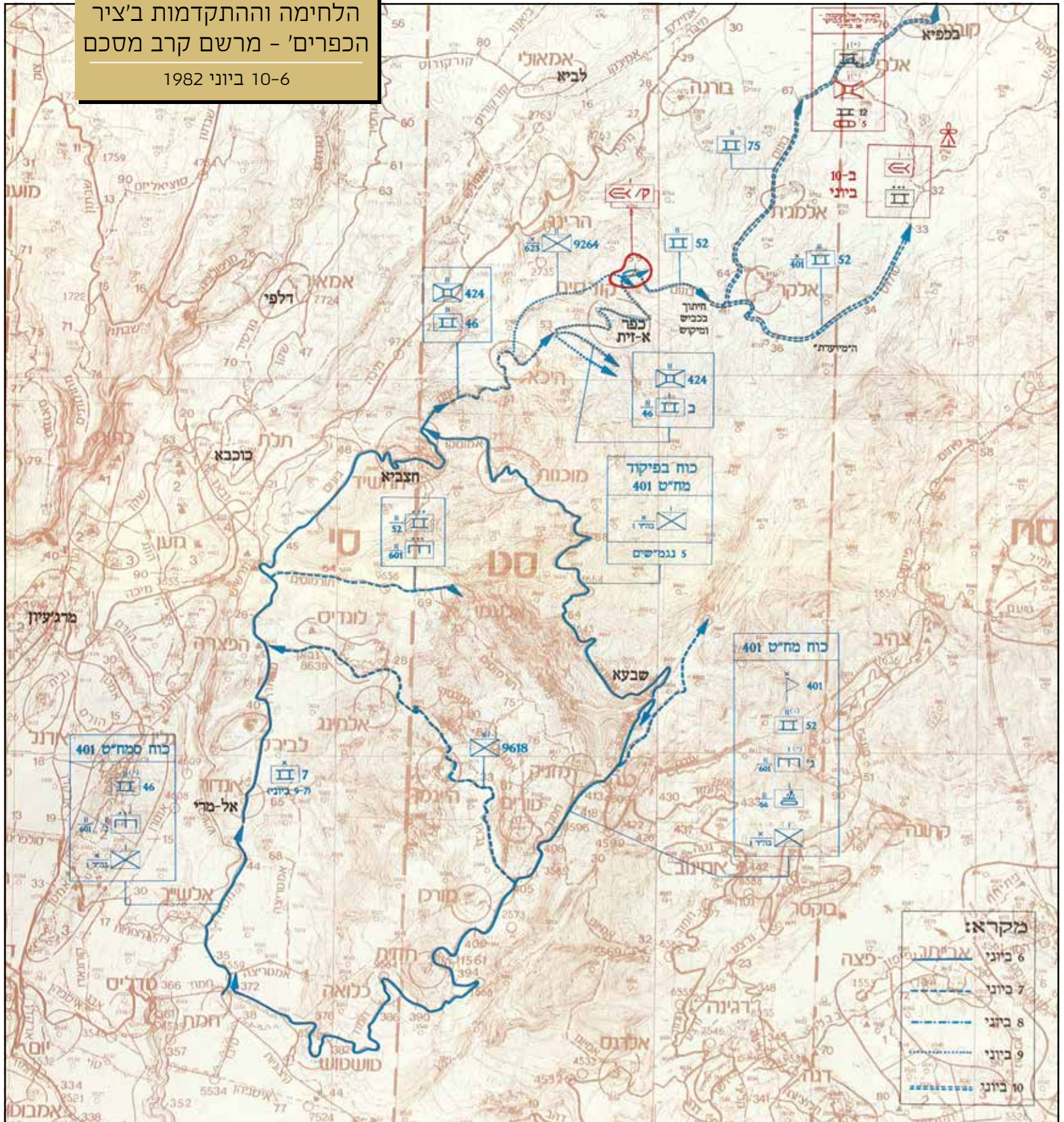

ופלוגת טנקים מגדוד 46. הכוח נע דרך עמק עיון, התפצל סמוך למרג' עיון, והתקדם בשניים ואחר כך בשלושה צירים אל אזור מקורות החצבאני-כאוכבא-חרוף אל-ביר, כשהוא מתגבר על התנגדות מוגבלת של מחבלים ומתעכב מעט בשל נוכחות כוחות או"ם. גודו 931 ספג ירי ארטילרי סורי, שגרם לנפגעים, והוחלף בעמדותיו על רכס ג'בל ביר א'דהר בידי כוחות מחטיבה 14, בפיקוד דוד שובל. תשעת הטנקים הראשונים של החטיבה נכנסו ללבנון בשעות הערב של 6 ביוני, ושאר כוחות שני הגדודים הסדירים שלה (79 ו-184) הגיעו לצפון בהדרגה מהמחנה שלהם בבקעת סיררים ונכנסו ללבנון למחרת.

ב-7 ביוני, בהיעדר אישור להמשך התקדמות, עסקו כוחות אוגדה 252 בעיקר בסריקות באזורים שתפסו ביום הקודם. באותו יום לאוגדה הצטרפה חטיבה 7 הסדירה, בפיקוד איתן קואלי, בהרכב גדודים 75 ו-82, כוח מאולתר ('נומרט') וגדוד צנחנים במילואים 9264, מחטיבה 623. החטיבה נערכה

בעמוד ממול:

למעלה: טנק מגח מחטיבה 401 סמוך לגדר המערכת באזור ואדי שבעא, 6 ביוני 1982

במרכז: חטיבה 7, התארגנות (מלא מחדש) לאחר הפסקת האש באזור 'מזכירון', 11 ביוני 1982 לאחר הפסקת האש



באזור אל-מרי. בשעות אחר הצהריים של 8 ביוני, כאשר לאוגדה ניתן אישור להתקדם מעט, נעו כוחות חטיבה 401 כמה קילומטרים צפון-מזרחה מחאצביא ב'ציר הכפרים', כשהם נתקלים בדגלים לבנים מונפים בידי התושבים וברי של כוחות קומנדו סוריים, ואלו התעכבו בעיקר בשל התהפכות טנק ונגמ"ש בכביש הצר.



ב-9 ביוני המשיכה חטיבה 401 לנוע על 'ציר הכפרים' מאזור מימס לעבר הכפר אל-חלווה, ונתקלה בירי מדויק מצד פלוגות נ"ט סוריות שתפסו עמדות ממזרח לכפר איזית. פגיעות במספר טנקים ונגמ"שים גרמו לנפגעים ובלמו את התקדמות גדודים 424 ו-46. אולם החטיבה התגברה על המכשול בסיוע ארטילרי ובעזרת גדוד 9264 שהוזעק לסייע לה. הגדוד הגיע באיגוף רגלי אל העמדות הסוריות ומצא אותן נטושות. הסמטאות הצרות בכפר איזית האטו את התקדמות הטנקים של גדוד 52, אולם למרות הקשיים, הגיעה החטיבה בחשכה לפאתי הכפר עין עטא, שם נפל הטנק המוביל לתעלה ממוקשת. בקרבות היום נהרגו שניים מלוחמי החטיבה וארבעה נפצעו. מספר הנפגעים הוכפל עקב תקיפת חיל האוויר את החטיבה בשעות הערב, ובה נהרגו שני קצינים (בהם סמג"ד 424) וארבעה נפצעו. בעקבות חטיבה 401 התקדמה חטיבה 7, שגם היא הותקפה בידי חיל האוויר, ולגדוד 75 נפגעו עשרה מלוחמיו (בהם המג"ד), מהם אחד נפטר בהמשך.

ב-9 ביוני ניסה סגן מפקד האוגדה, אל"ם מנשה ענבר, לקדם את פריצת הציר המזרחי בהמשך ואדי שבעא, והכוחות שפעלו באזור הועברו תחת פיקודו. לאחר שהדבר נאסר עליו בימים הקודמים, קיבל כוח סירת מטכ"ל הוראה באותו בוקר "לרוץ" ולתפוס את 'המיוערת'. הכוח הקדים מעט כוח קומנדו סורי שניסה גם הוא להגיע למקום, והצליח לבלום אותו בירי נק"ל (נשק קל), כשהוא זוכה לסיוע יעיל ומדויק מאגד ארטילרי 209, שהשמיד חלק מהרק"ם הסורי ופגע בעשרות אנשי קומנדו. לכוח שפעל בציר ואדי שבעא צורף גדוד 9206 (מוקטן) מחטיבה 514 ובהמשך גם גדוד שריון במילואים 8576 (מחטיבה 14), אולם בשל תנאי השטח, שחייבו את הטנקים להישאר על הצירים הצרים והממוקשים, לא היה יכול הכוח להביא לידי ביטוי את יתרונו המספרי ברק"ם. ניסיון ההתקדמות ממזרח ל'מיוערת' נבלם בידי כוח סורי שכלל פלוגת נ"ט ופלוגת קומנדו, ונעזר בפלוגת טנקים וברי ארטילרי מדויק. במהלך היום לכוח סגן מפקד האוגדה נהרג לוחם ומספר לוחמים נפצעו. גם למחרת, ב-10 ביוני, המשיך הכוח הסורי לבלום את התקדמות הכוח, הפעם ממערב ל'מיוערת', וגם התקפה של גדוד 52 שהגיעה ממערב נבלמה בירי טילים עד שמפקד הגיס החליט לזנוח את ההתקדמות בציר.

העיירה חאצביא



למטה: סוללת תותחי 'רוכב' מאגד 209 בעת ירי, צולם סמוך למעבר הגבול, 6 ביוני 1982

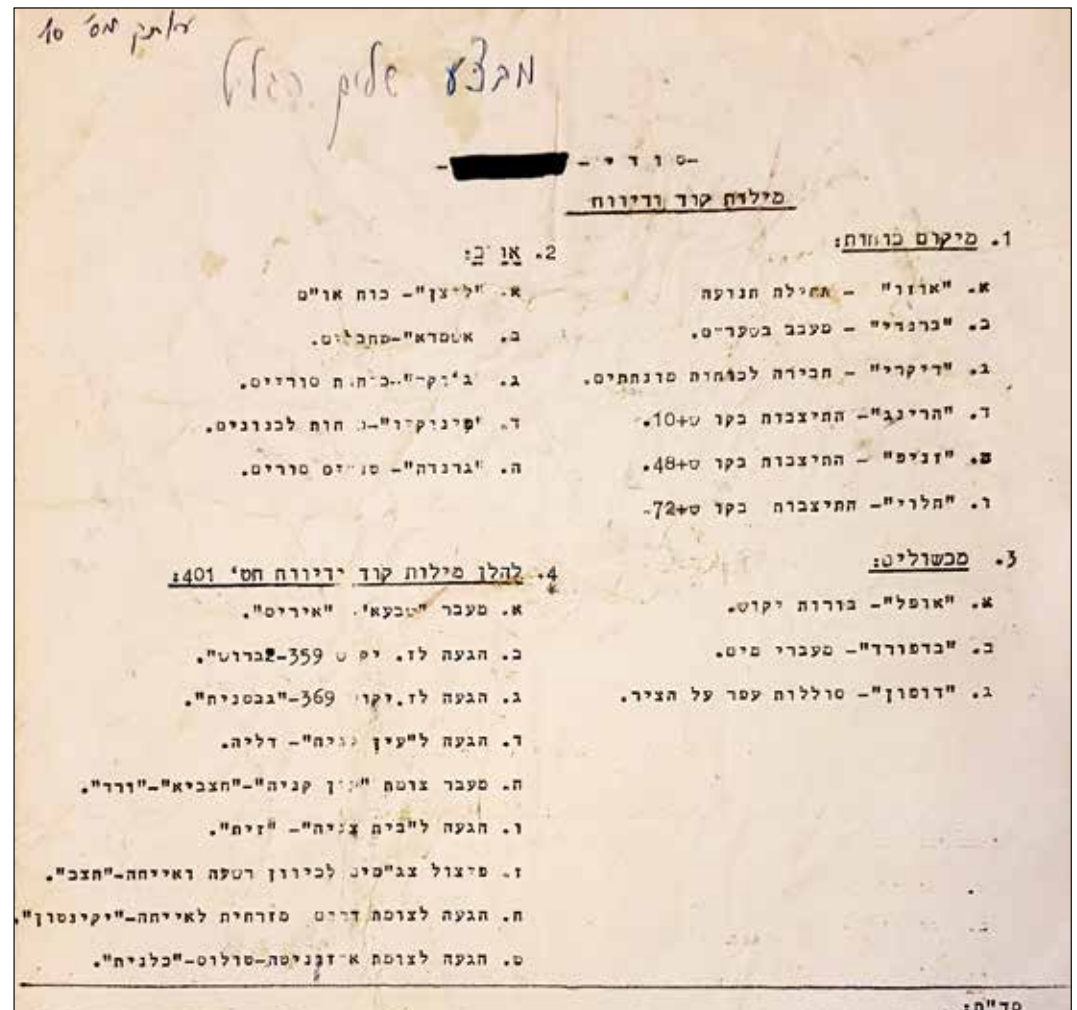

חטיבה 401 - מילוח קוד לדיווח בקשר על פי התקדמות









לוחמי גדוד 52 על טנק סורי באזור כפר קוק

בליל 10-11 ביוני קיבלה אוגדה 252 הוראה להיערך להגנה מדרום לינטא, לקראת התקפת-נגד צפויה של דיוויזיה 3 הסורית. לפנות בוקר 11 ביוני, עברה חטיבה 401 (עם גדודים 46 ו-424, שכן גדוד 52 נותר סמוך ל'מיוערת') דרך ראשיא, כבשה את הכפר עייחא ואת כפר קוק, התמודדה עם מארב קרקעי ועם תקיפת מסוקי נ"ט, ונערכה באזור ג'בל א-צפחה. חטיבה 7 התקדמה מצפון-מערב לחטיבה 401, דרך דהר אל-אחמר, כשהיא לוחמת בכוחות נסוגים מחטיבה 91 הסורית, והתייצבה בעמדות נחותות בסאהל אל-כניסה. את החטיבה תקפו מסוקי גאזל סוריים, ואלה פגעו בשלושה טנקים והרגו שני אנשי צוות. גדוד 9264 ספג ירי דו-צדדי פעם נוספת מצד חטיבה 7, וכן לחם בחיילי קומנדו סוריים, הרג חלק מהם ותפס אחדים. לחטיבה 7 חבר גדוד שריון 719 (מוקטן) מחטיבה 767 מאוגדה 880, שהגיע אל הכפר בקה ונערך מדרום לינטא, ממערב לגזרת החטיבה. בעמדותיהם אלה

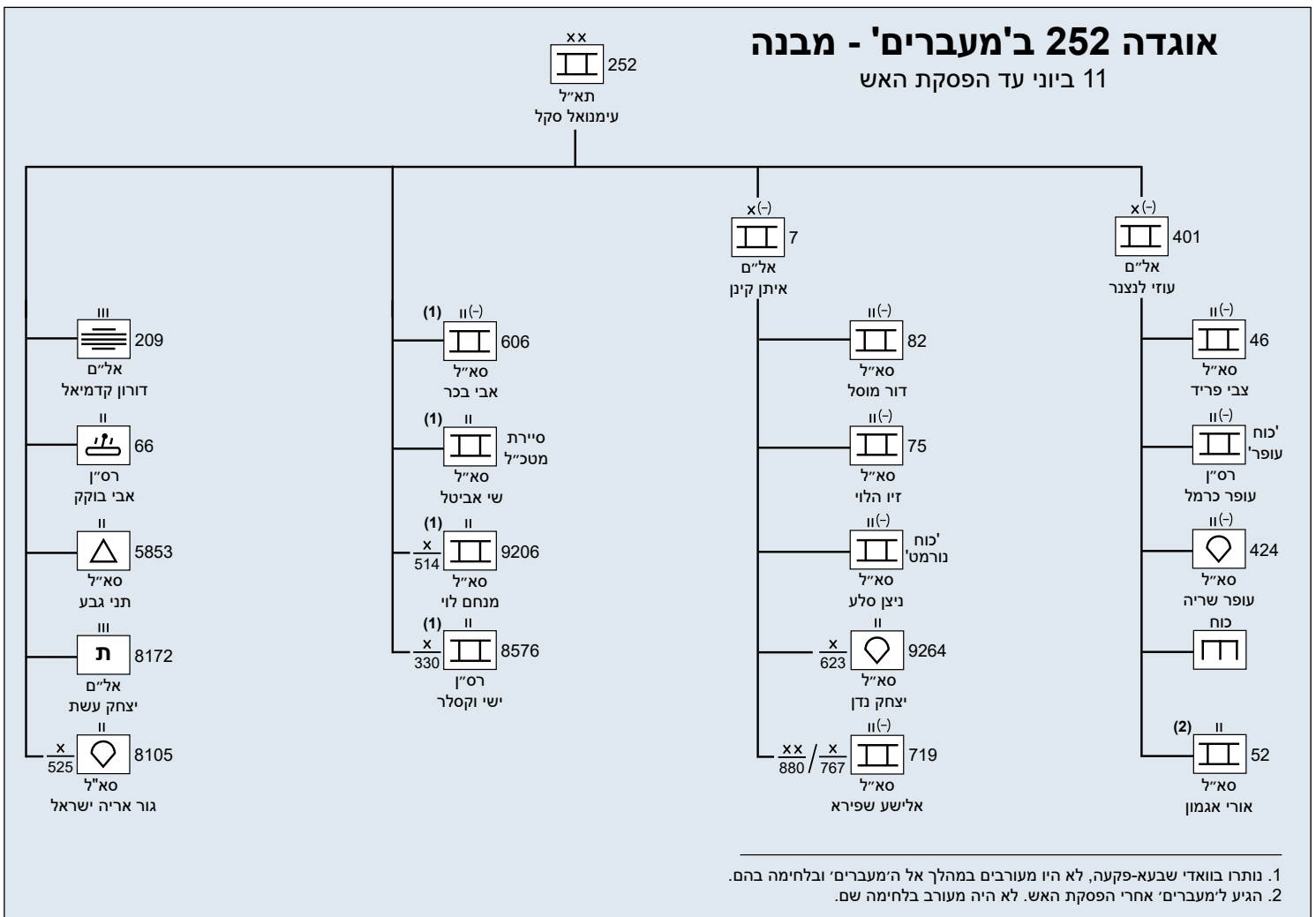



לחימת אוגדה 252  
ב'מעברים'

10-11 ביוני 1982

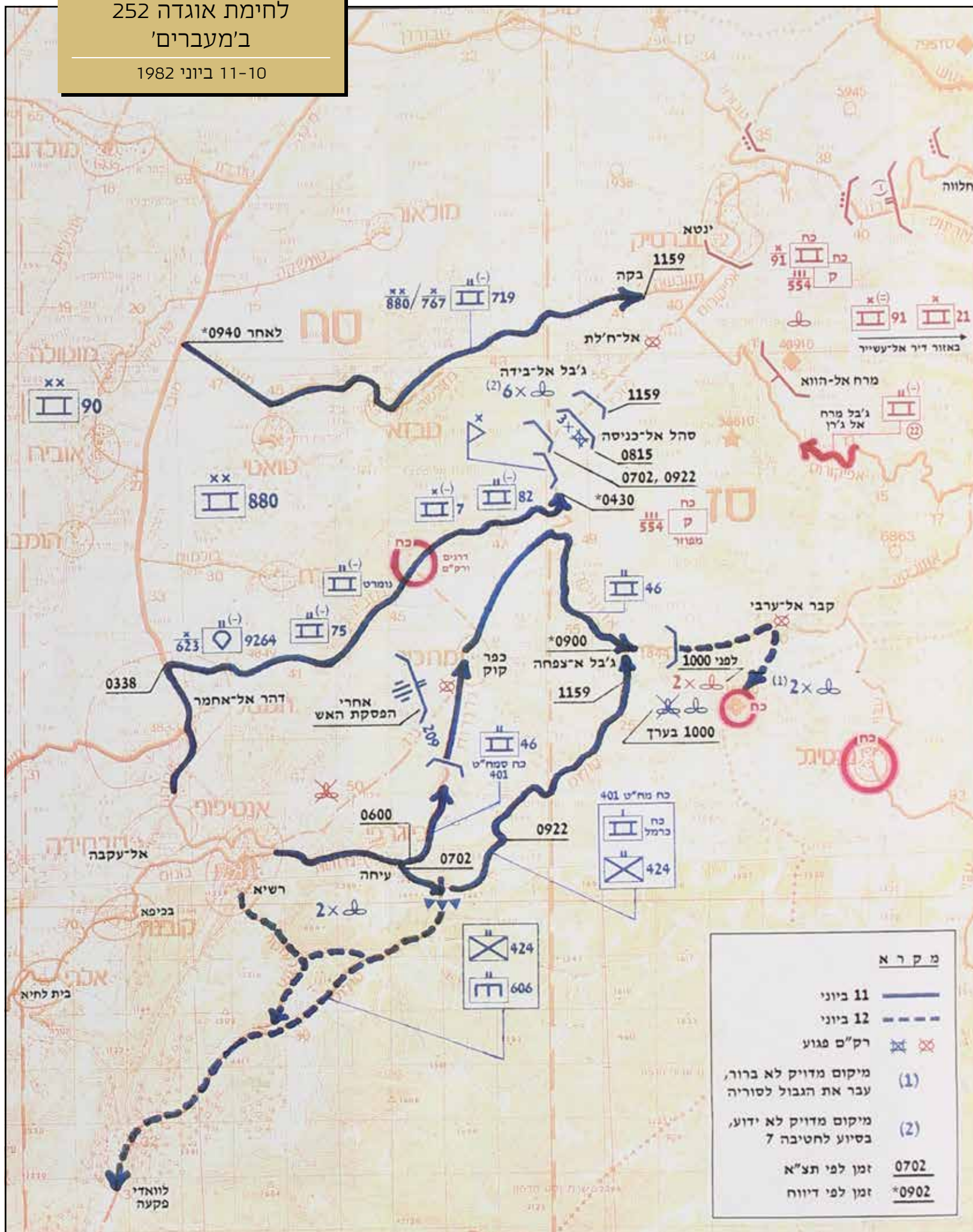

מ ק ר א	
11 ביוני	—
12 ביוני	- - -
רק"ם פגוע	⊗ ⊗
(1) מקום מדויק לא ברור, עבר את הגבול לסוריה	
(2) מקום מדויק לא ידוע, בסיוע לחטיבה 7	
זמן לפי תצ"א	0702
זמן לפי דיווח	*0902



# אוגדה 90



מפקד אוגדה 90, תתיאלוף גיורא לב

אוגדה 90 (עוצבת אתגר) הייתה אוגדת מילואים של פיקוד הצפון בפיקוד תא"ל גיורא לב, בהרכב שתי חטיבות של טנקי מגח (399 ו-943 בפיקוד מיכאל שחר ונחמיה ריבקין). פקודת הגיוס לאוגדה ניתנה רק בשעות אחר הצהריים של 6 ביוני; קדימות לשימוש במובילי טנקים ניתנה לאוגדות שגויסו להגנה ברמת הגולן; ונאסר לצאת מהימ"ח בנעורה בנסיעה על זחלים; וכך רק בשעות הערב של 7 ביוני, כאשר הגיעו המובילים, החלו חטיבות המגח של האוגדה לצאת לשטחי הכינוס באצבע הגליל. בהתאם לפקודה של הגיס שהופצה בליל 7-8 ביוני, בבוקר 8 ביוני קיבלה אוגדה 90 אחריות לחלק המערבי של הגזרה המזרחית. על האוגדה הוטל להבקיע ולפתוח לתנועה את הצירים 'מיכה' ו'גודסיר', ובהמשך גם את ציר 'אובידיוס'. עד אותה עת לשטחי הכינוס הגיעו רק כוחות קטנים מהחטיבות האורגניות של האוגדה, ועל כן קיבלה אוגדה 90 מאוגדה 252 את חטיבה 14 ואת כוח בה"ד 1. האוגדה התארגנה בארבעה כוחות שהתקדמו בארבעה צירים (מוצגים להלן ממזרח למערב): כוח בה"ד 1 (שעתה כלל גם את גדוד 360 מחטיבה 399) התקדם ב'ציר הפיתולים' לראס חרביא; כוח מח"ט 14 (גדוד 184 מוקטן ו'כוח גיורא' - צוערי חי"ר מבה"ד 1) התקדם בציר 'שני שלישי הרכס' במורדות המזרחיים של ג'בל ביר א-דהר; חטיבה 943 התקדמה בשני צירים: גדוד אורגני שלה (572) וגדוד נח"ל 931 על גב הרכס, כשהם סופגים הפגזות סוריות ובעקבותיהן נהרגו שני חיילים; וגדוד מוקטן 79 (מחטיבה 14) ממערב לו, בציר 'שלישי הרכס' ממזרח לליטני. ההתקדמות בצירים מקבילים אפשרה חיפויים הדדיים בין הכוחות, שהתקדמו באופן מאובטח.

בבוקר 9 ביוני המשיכה האוגדה להתקדם בארבעה צירים, אך בקצב מהיר יותר. חטיבה 14 התקדמה בציר 'שני שלישי הרכס', כשהיא מכשירה את הציר הקשה לתנועה בעזרת דחפורים, ופוגעת בירי טנקים בפלוגת טנקים סורית שניצבה ממזרח לה, באזור א-דניבה, ב'ציר הפיתולים'. בציר זה התקדם כוח בה"ד 1, שהתמודד גם הוא עם מכשולים קרקעיים, בהם בורות יקוש, ועם התנגדות אויב. שני הכוחות הגיעו לקראת ערב אל ממזרח לליביא, סמוך לקו המוצבים הסורי. חטיבה 943 התקדמה על רכס ג'בל ביר א-דהר, כשהיא מתמודדת עם שדות מוקשים, עם טנקים ועם טילי נ"ט, ונעצרה ממערב לליביא, בפתח עמק 'ביאנור', שבו היה התפר שבין גזרת חטיבה 91 הסורית לחטיבה 76.

## אוגדה 90 - מבנה

9-7 ביוני 1982

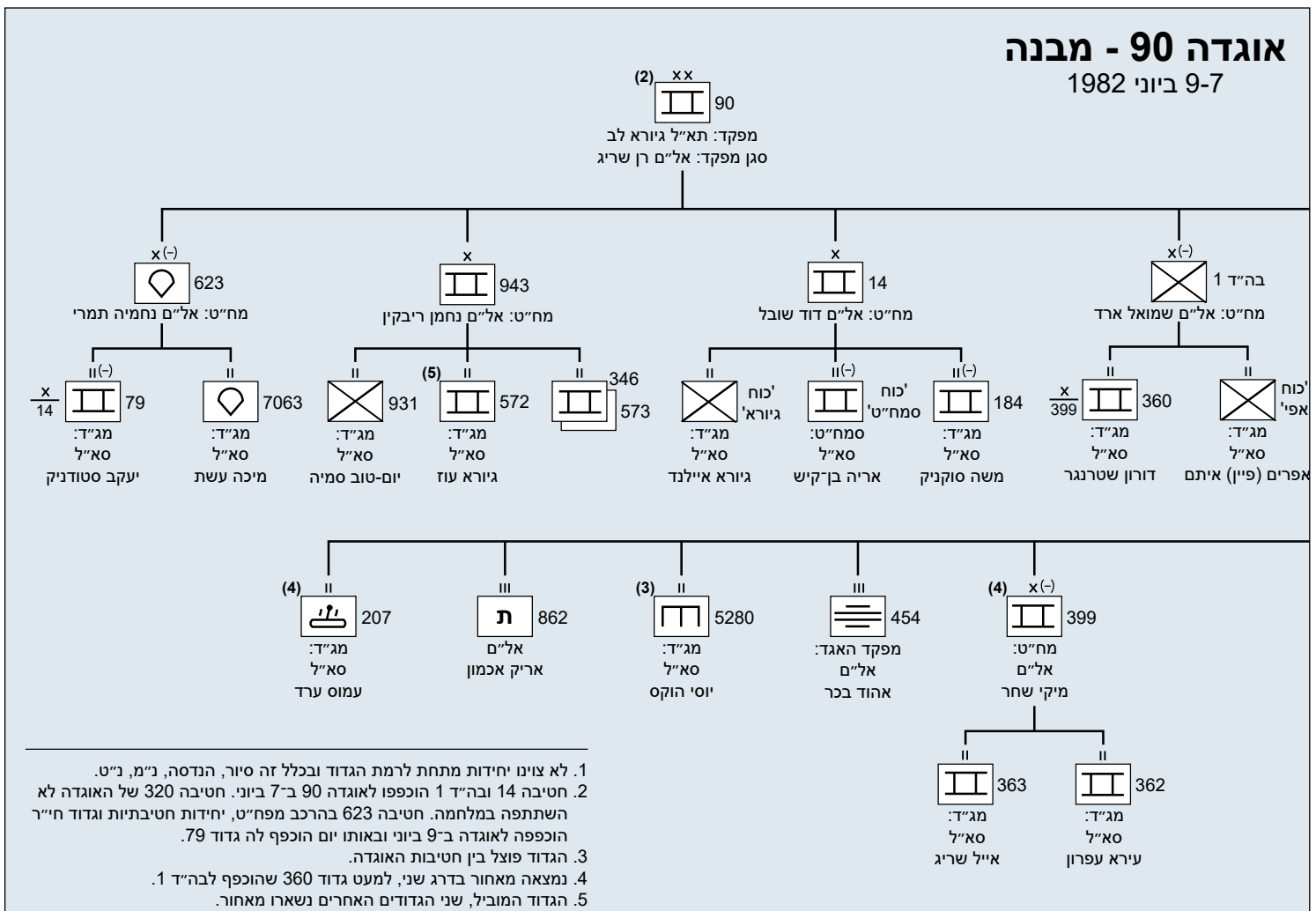

1. לא צוינו יחידות מתחת לרמת הגדוד ובכלל זה סיור, הנדסה, נ"מ, נ"ט.
2. חטיבה 14 ובה"ד 1 הוכפפו לאוגדה 90 ב-7 ביוני. חטיבה 320 של האוגדה לא השתתפה במלחמה. חטיבה 623 בהרכב מפח"ט, יחידות חטיבתיות וגדוד חי"ר הוכפפה לאוגדה ב-9 ביוני ובאותו יום הוכפף לה גדוד 79.
3. הגדוד פוצל בין חטיבות האוגדה.
4. נמצאה מאחור בדרג שני, למעט גדוד 360 שהוכפף לבה"ד 1.
5. הגדוד המוביל, שני הגדודים האחרים נשארו מאחור.



התקדמות אוגדה 90 - משטחי הכינוס  
עד תחילת החיכוך במערך העיקרי

7-9 ביוני 1982

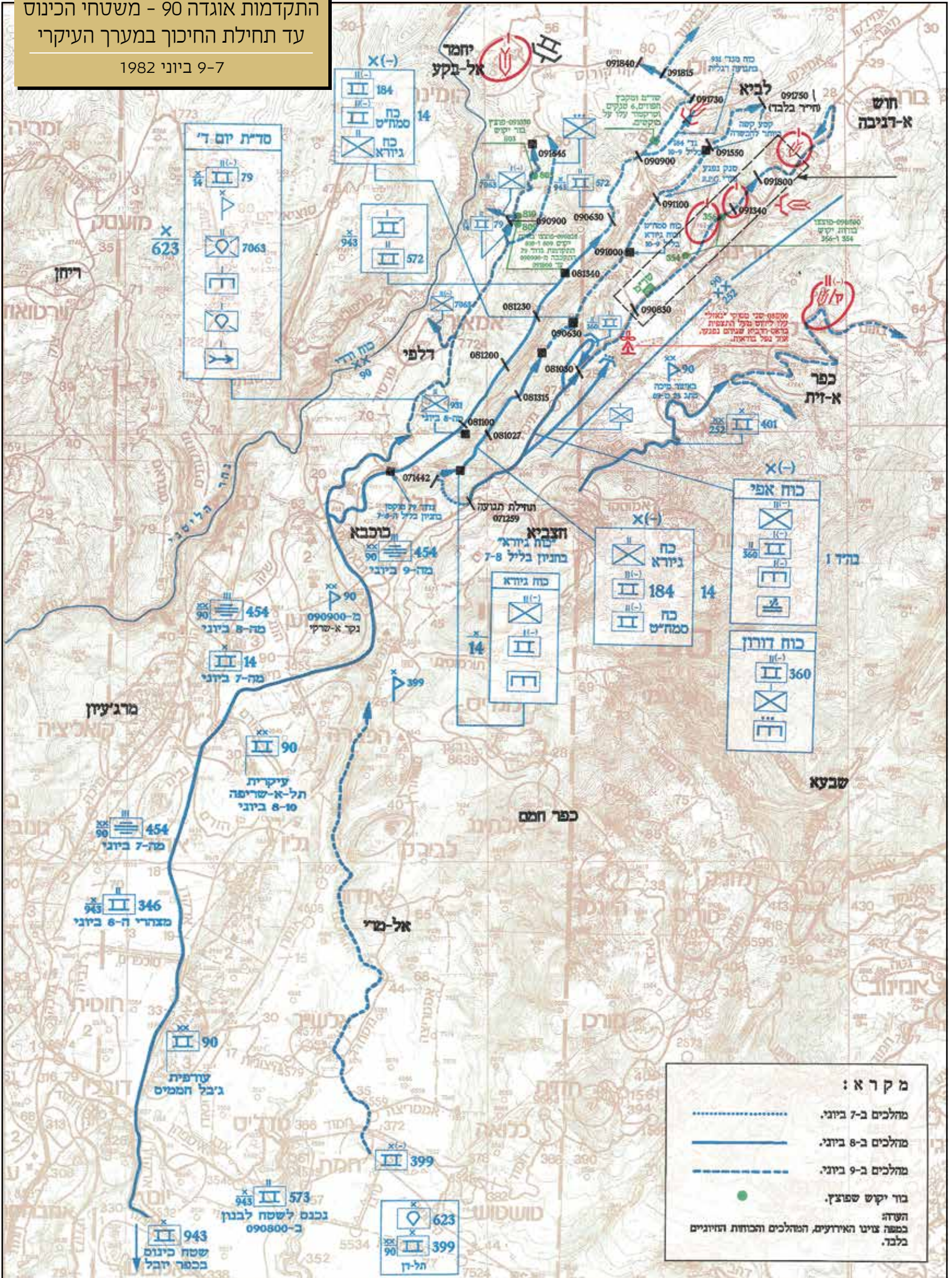







# הקרב על מתחם 'צומת המים'

10 ביוני 1982

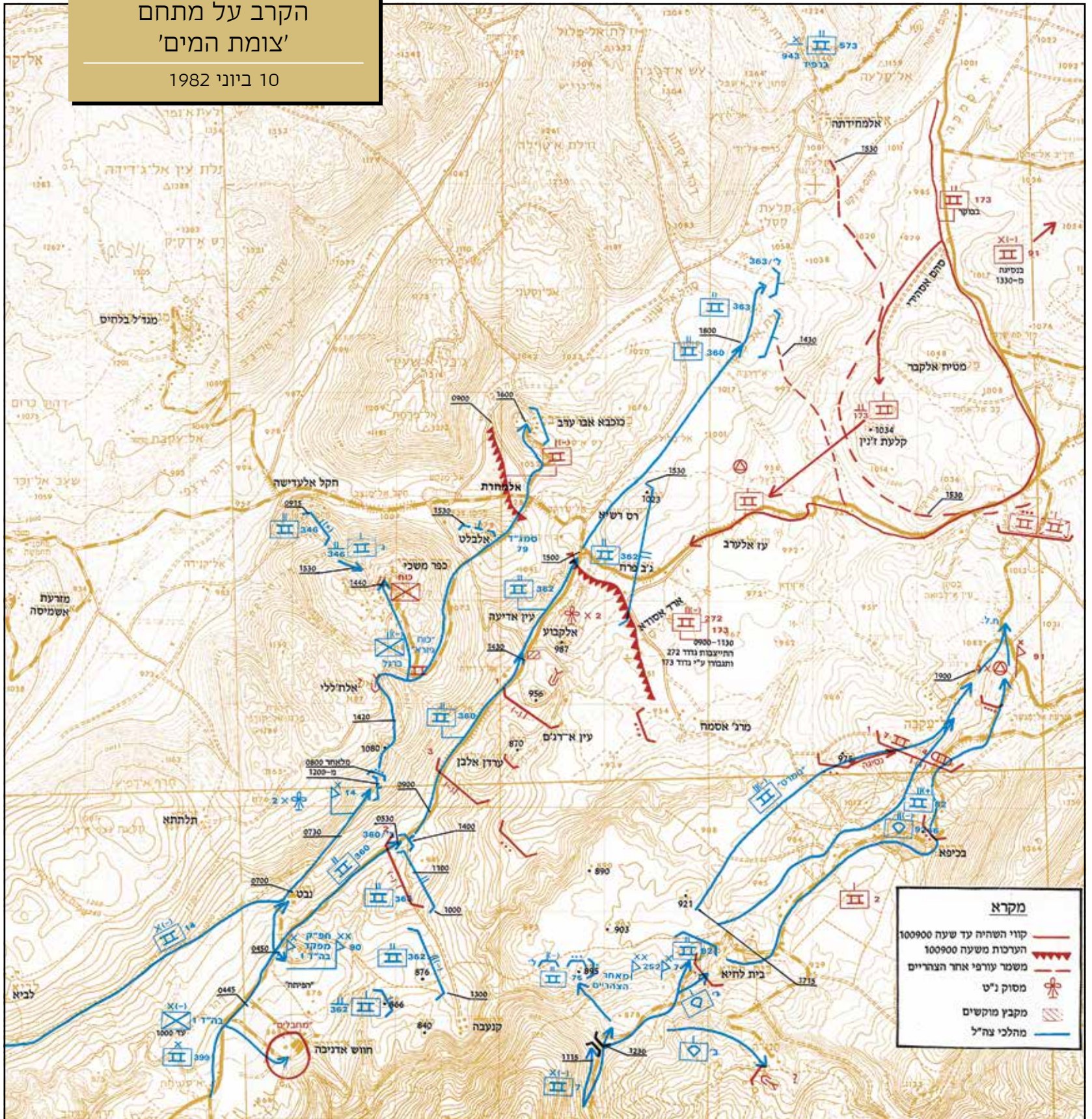





לאחר הפסקת האש - ניידת שידור של רשת ג' בשטחי הקרבות



בשעה 14:00 לערך יצא כוח מפקד האוגדה להתקפה, ותוך כשעה התייצבו חטיבה 399 ב'צומת המים' וחטיבה 14 בצומת כפר משכי. בשעה 16:00 השתלטה חטיבה 14 גם על כאוכבא אבו ערב, שמצפון לכביש הרחב. בשעות הערב נערכה חטיבה 399, ובראשה גדוד 363, באזור תלת אל-מונטר. באותו אחר הצהריים עבר כוח מפקד בה"ד 1 לשמש עתודה גיסית, יצא מסד"כ אוגדה 90, ופנה דרומה לכיוון חפ"ק מפקד הגיס. לאחר הקרב ב'צומת המים' הועמדה חטיבה 14 באזור תלת אל-מונטר בעתודה. למחרת בבוקר נבחן השימוש בשני הכוחות הללו כדי לחלץ את גדוד 362 מחטיבה 399 מסולטאן יעקוב, אולם בסופו של דבר לא היה בכך צורך.

בכוח סגן מפקד האוגדה הצליחה חטיבה 943 לדחוק את הכוחות הסוריים בעמק 'ביאנור', וגרמה לחטיבה 76 לסגת. בשעה 13:00 תקף חיל האוויר את דרגי החטיבה בשוגג, והסב לה 24 הרוגים ויותר מ-100 פצועים. התקיפה עצרה את תהליך המילוי מחדש של בטני הטנקים בדלק ובתחמושת, שהיו נחוצים להמשך התקדמות. בעיקר של גדודים 931 ו-572, שנשאו בעיקר נטל הלחימה בציר זה עד אז. למרות התקיפה המשיכה חטיבה 943 להילחם ולהתקדם. גדוד 573 התקדם צפונה בציר 'אובידיוס' החוצה את ג'בל עראבה, פנה מזרחה, התייצב בשעה 15:00 לערך מעל לכפר ארפיד ופגע משם בכוחות סוריים הנסוגים בציר 'מיכה'. מפקד החטיבה, שנמצא גם הוא במקום, דיווח בשעות הערב כי השטח

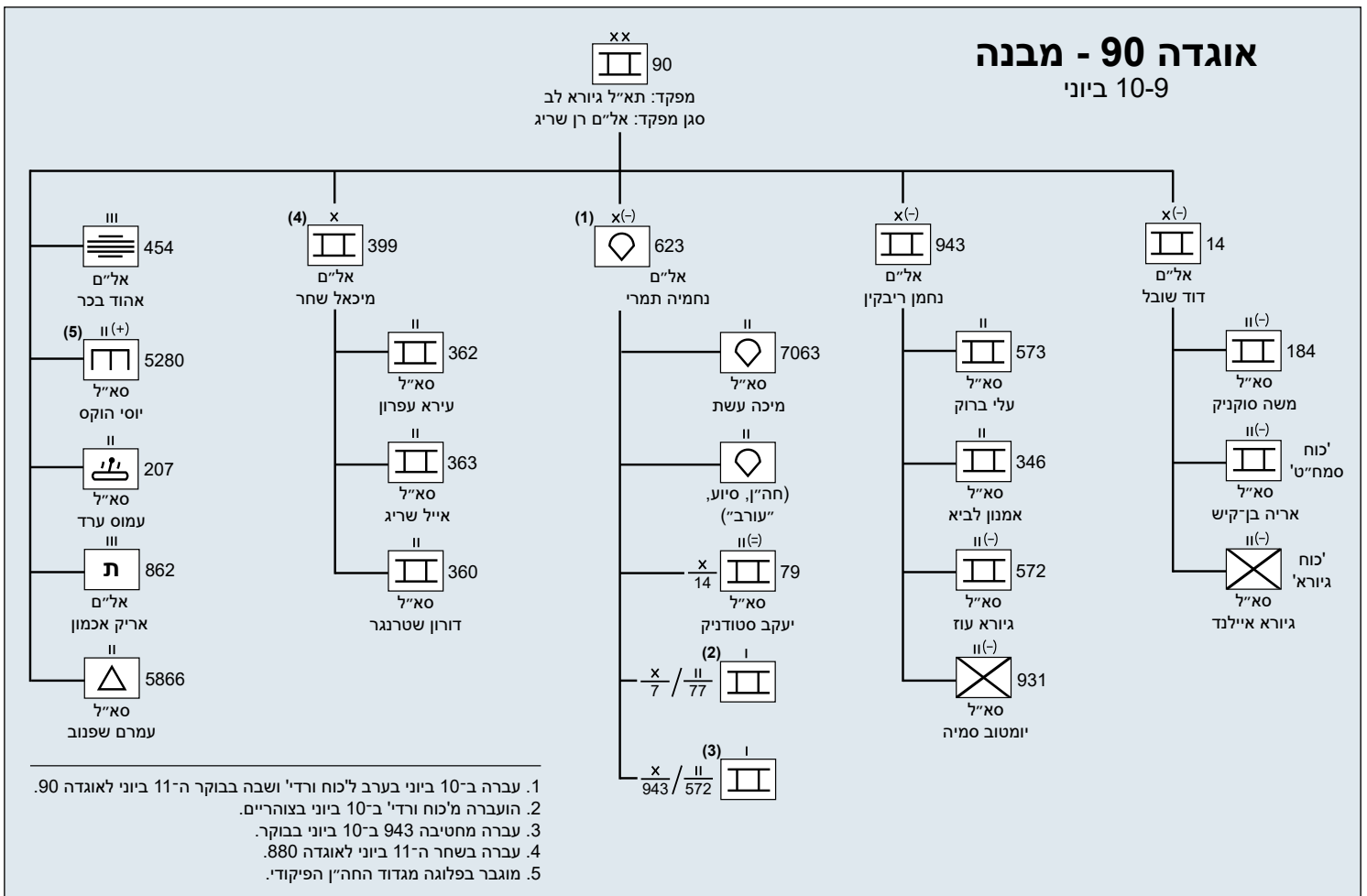



אוגדות 252 ו־90 ב'רצועת  
האבטחה' - מרשם קרב מסכם  
10-6 ביוני 1982

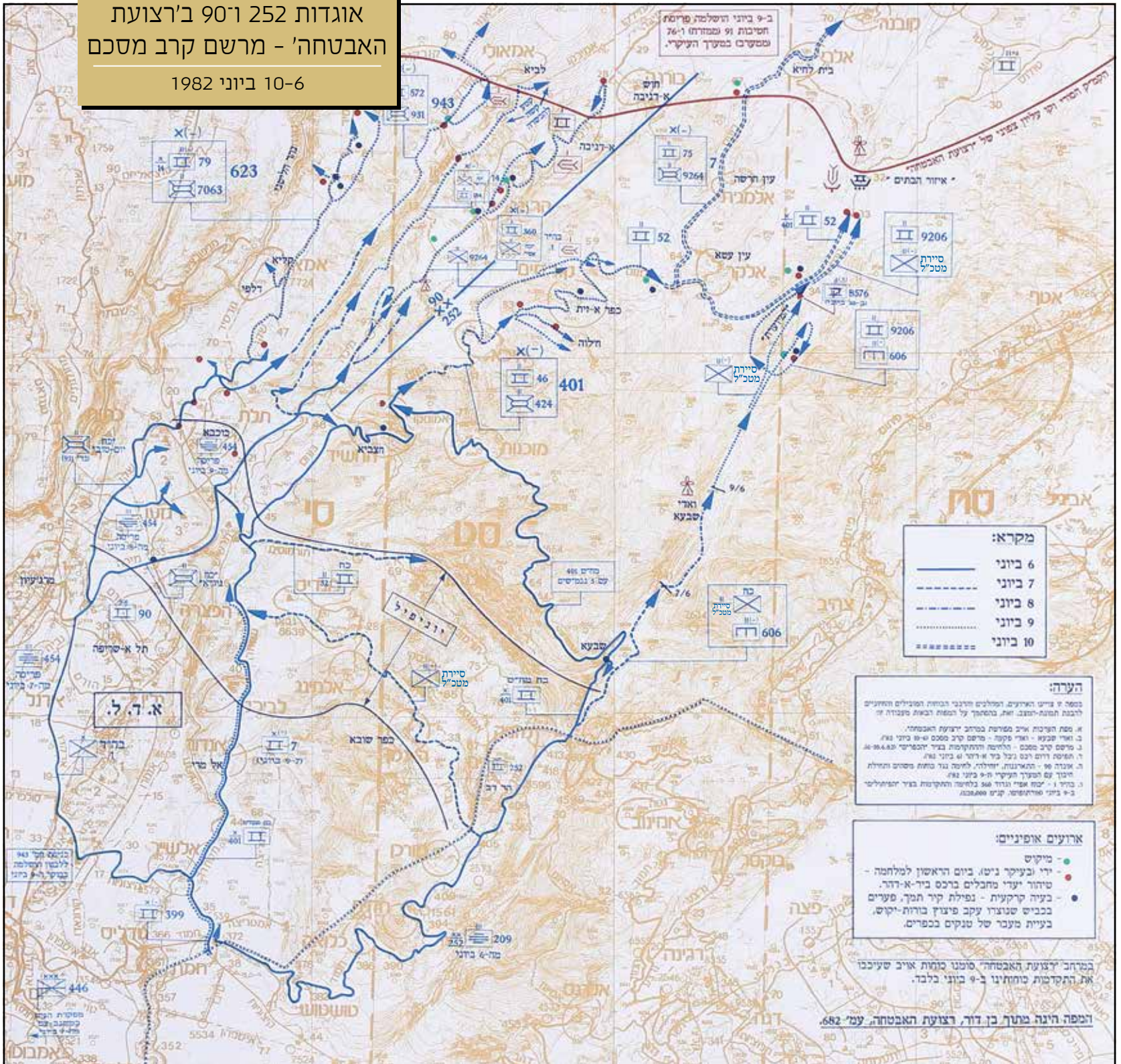

שלפניו ריק מאויב, למעט רק"ם נטוש, ושהוא שולט על פתחת 'טובלנו'. במפקדת הגיס סברו שהוא מתייחס לאזור שמצפון לג'בל עראבה ולא לאזור שממזרח לו והבינו מדבריו שאזור 'משולש טובלנו' פנוי, וש אפשר להשתלט עליו ללא קושי. לנוכח הבנה זו על גודל 362 מחטיבה 399 הוטל להתקדם לאזור מתג 40 שעל ציר 'מיכה' ולהיערך שם להגנה. הגדוד, בפיקוד עירא אפרון, יצא לדרכו מאזור 'צומת המים' לאחר נוהל קרב חפוז, בשעה 20:20, והתקדם צפונה על ציר 'מיכה'. באותו אחר הצהריים התקדמה חטיבה 623 (מוקטנת) בציר שממזרח לאגם קרעון. החטיבה עוכבה כשעתיים בידי פלוגה סורית מוגברת ששימשה משמר עורפי באל-קרעון, אולם לבסוף התגברה על הכוח הסורי והמשיכה להתקדם כשהיא סוטה מהכביש מערבה, והגיעה אל מדורום-מערב לג'וב ג'נין לקראת חשכה. החטיבה, שבאותו יום עברה מכפיפות לסגן מפקד אוגדה 90 לכפיפות ישירה למפקד הגיס, הועברה לאחר מכן ל'כוח ורדי'. ב־10 ביוני קודמו חלק מהגדודים של האגדים הארטילריים 219 ו־454, ונפרסו ברובם במרחב שבין חאצביא ל'צומת המים'. ממיקומיהם החדשים יכלו הגדודים לסייע ביעילות ביום הבא. בליל 10-11 ביוני התקדם גדוד 346 (מוקטן), בהרכב פלוגת טנקים, פלוגת חרמ"ש ופלוגת חי"ר מחטיבה 943, בג'בל עראבה בעקבות גדוד 573, המשיך צפונה ולפנות חצות הגיע לעמדות שמעל





תדריך מג"ד 573, עלי ברוק, לפני לחימה באזור ארפידי. צולם ממזרח לכפר מג'דל בלחיס בוואדי חפופה



כמד אֵלֹז. באותה עת התקדם גדוד 362 צפונה, כשהוא מדורבן בידי מפקד הגיס, אולם התעכב בשל מגע עם כוחות, חלקם ישראליים וחלקם סוריים, שהיה קשה לזהותם בחשכה. למרות מאמצי תיאום ממושכים ירה טנק מגדוד 573 לעבר גדוד 362, פגע בשני טנקים והרג חמישה לוחמים. חרף התקרית המשיך גדוד 362 בהתקדמות מהירה, פרץ דרך כוחות מחטיבה 58 שנערכו באזור 'משולש טובלנו', נתקל בירי ממספר מוקדים, נחלץ לפנים ונעצר (בשעה 02:00 לערך) סמוך לסולטאן יעקוב, באזור מתג 40 על ציר 'מיכה', בעומק המערך הסורי (במקרה, מול גדוד סורי שגם מספרו היה 362). כוחות מגדוד 362 זיהו כוחות סוריים רבים סביבם וירו לעברם. תחילה לא הבינו הדרגים הממונים את מיקומו המדויק ולא היו מודעים למצוקה שאליה נקלע. לנוכח הדיווחים הראשוניים על מצבו של גדוד 362, ובהתאם להוראת מח"ט 399 (02:30), יצא לעברו מג"ד 363 עם פלוגה אחת, וחרף אש נ"ט סורית שפגעה בכמה טנקים, הצליח לחבור לפלוגה הדרומית של גדוד 362. גם האגד הארטילרי הופעל כסיוע לגדוד, כשחטיבות 399 ו-943 מכווינות את הירי. לפנות בוקר 11 ביוני עברה חטיבה 399 תחת פיקוד אוגדה 880 (תיאור המשך קרב סולטאן יעקוב מופיע בפרק על אוגדה 880).

בבוקר 11 ביוני ניסתה חטיבה 943 לסייע לגדוד 362 בעמדותיה השולטות בג'בל עראבה, אולם ללא הצלחה. החטיבה עצרה את התקדמותה מדרום לכמד אֵלֹז. במהלך היום היו מספר תקריות ירי בין החטיבה ובין כוחות מאוגדה 880.

תצלום אוויר, חטיבה 943 ב'אמבטיית ביאנור', 10 ביוני 11:51

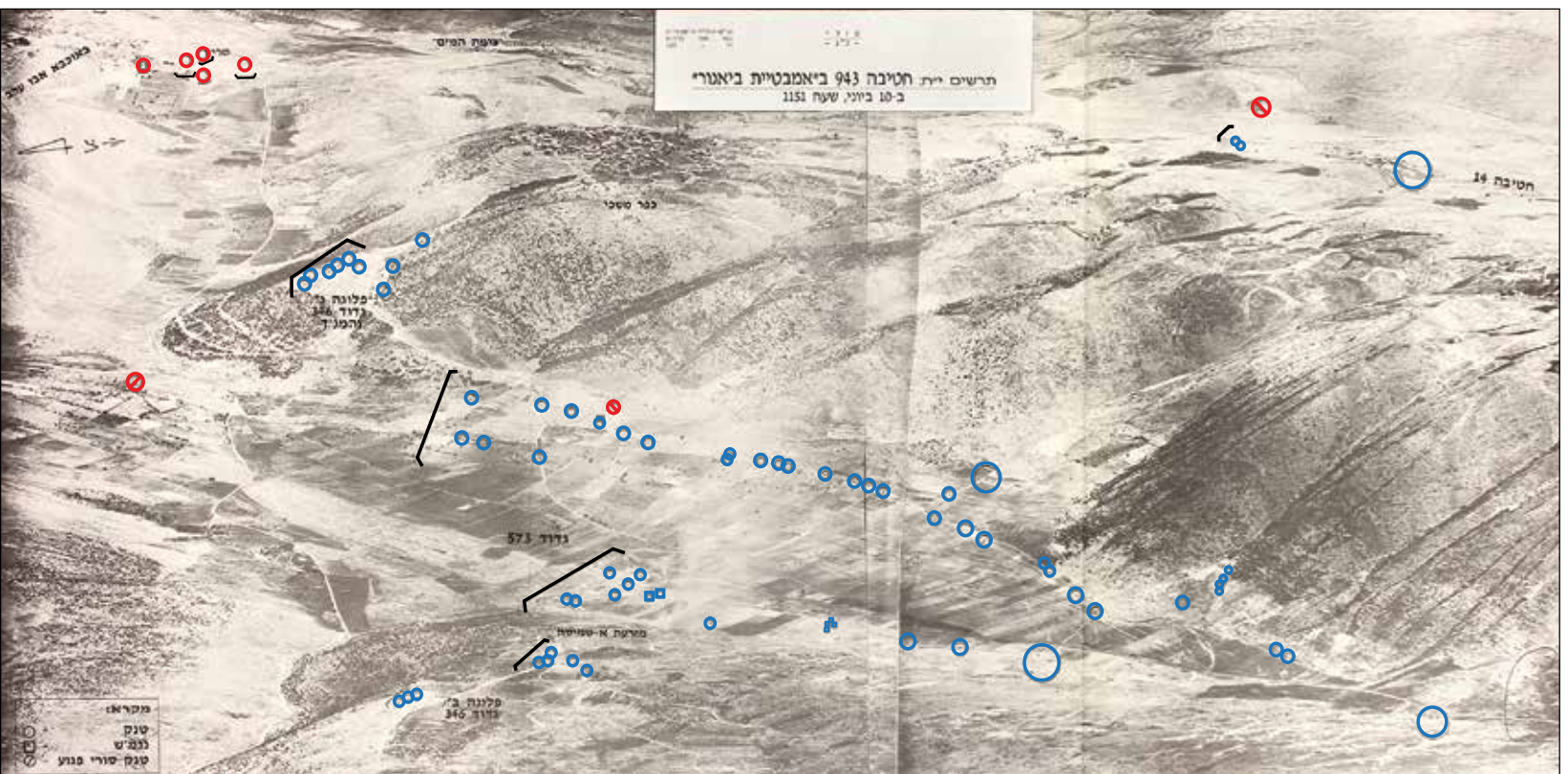



אוגדה 90 -  
 מרשם קרב  
 10-11 ביוני 1982

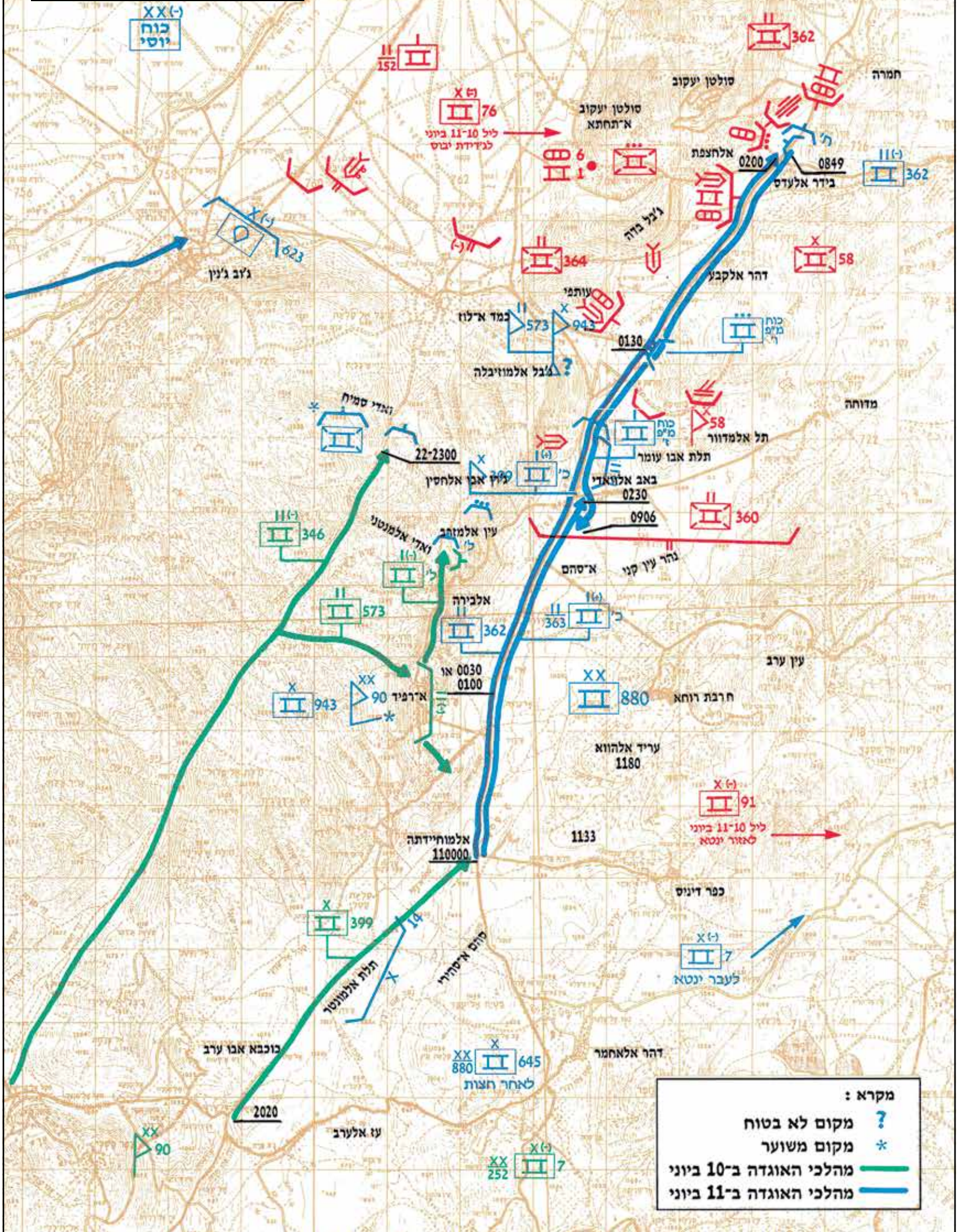



קרב סולטאן יעקוב - תרשים זירת הלחימה על גבי תצלום אוויר מפוענח  
11 ביוני שעה 09:22

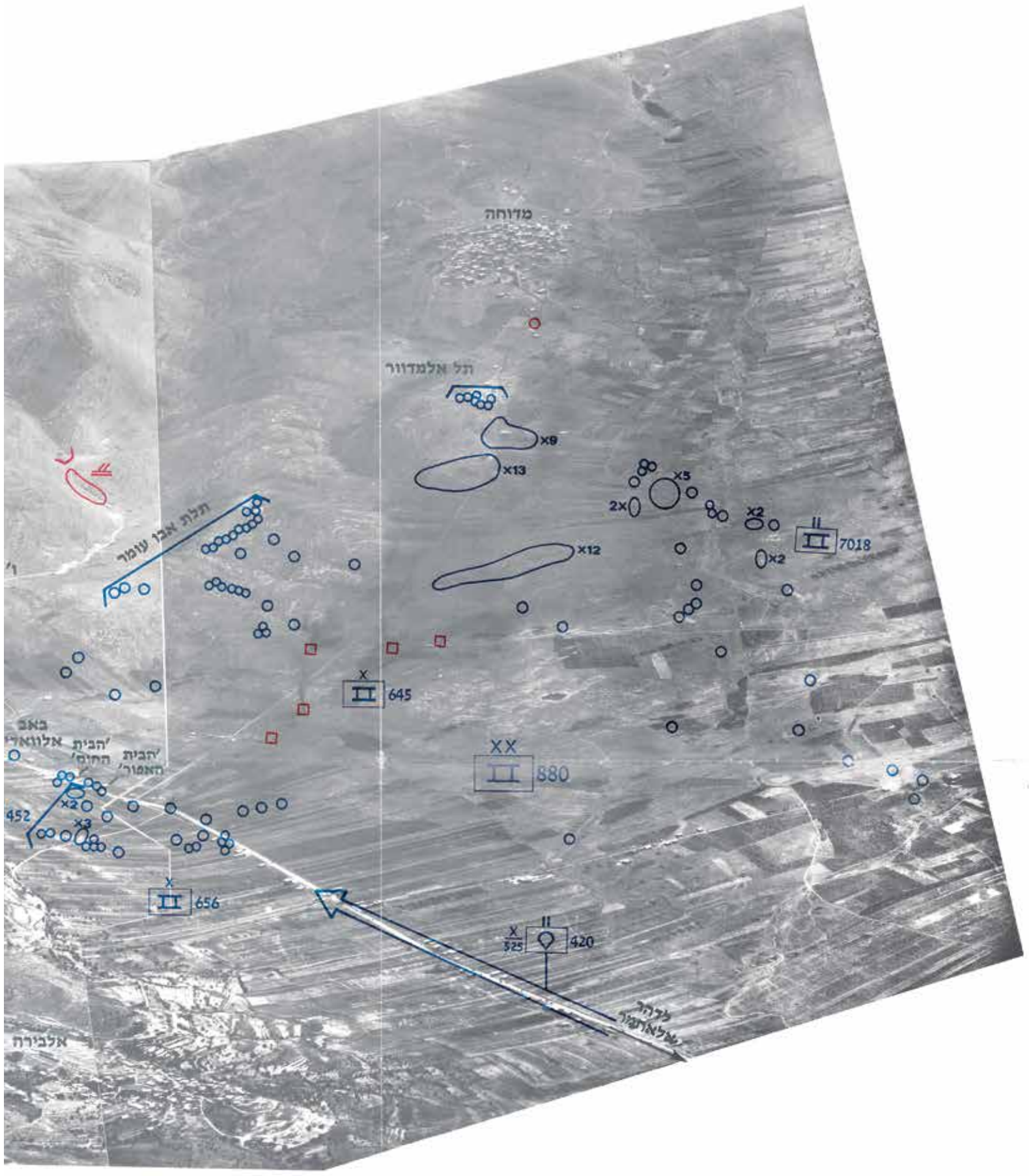







# אוגדה 880



מפקד אוגדה 880, תת-אלוף יוסטוב תמיר

אוגדה 880 (עוצבת עידן), בפיקוד תא"ל יוסטוב תמיר, הייתה אוגדת שריון במילואים בפיקוד המרכז, ולכן היא לא נועדה להשתתף בלחימה בלבנון. באוגדה היו שלוש חטיבות שריון שצוידו בטנקי מגח: חטיבה 645 בפיקוד אמציה אטלס, חטיבה 656 בפיקוד חגי גולן, וחטיבה 767 בפיקוד חיים כ"ץ.

האוגדה גויסה בשעות אחר הצהריים של 8 ביוני, וכוחותיה התארגנו בימ"ח חסה (מחנה יהודית) והחלו להגיע לאזור קריית שמונה בבוקר 10 ביוני. בשעות אחר הצהריים של 10 ביוני קיבלה האוגדה הוראה לחבור לכוחות הגיס. ההחלטה להכניס את האוגדה ללבנון התקבלה לפני שהוחלט על הפסקת אש, ונבעה מהבנה כי צה"ל עתיד להמשיך להתקדם ולפגוש תגבורות סוריות, ולכן יש צורך בכוח רענן שיסייע לכוחות שנלחמים כבר כמה ימים.

בעקבות ההוראה החלה חטיבה 645 להיכנס ללבנון על ציר 'מיכה', ובשעה 22:00 הגיעה לחניון לילה הסמוך לחוש א-דניבה, ממזרח ל'צומת המים'. בהמשך נעו גם שתי החטיבות האחרות (מוקטנות). שהגיעו לאזור 'צומת המים' בבוקר 11 ביוני. ההתקדמות נעשתה בציר צר אחד, ששימש גם את אוגדה 90, לפיכך נוצרו עומסי תנועה כבדים, ואלה האטו את ההתקדמות. האגד הארטילרי של האוגדה (449), בפיקוד אל"ם פרנקו גונן, נכנס גם הוא ללבנון, גדודיו נערכו מדרום לאגם קרעון ומשם סייעו בעיקר ל'כוח יוסי'. בשעה 22:00 לערך הודיעה מפקדת הגיס למפקד אוגדה 880 כי משימתו בבוקר הבא תהיה להתקדם מאזור 'משולש טובלנו' צפונה ומערבה לעבר כביש ביירות-דמשק. בשעה 01:50 הודיע מפקד הגיס למפקד האוגדה על שינוי משימה: עתה הוטל עליה להשתלב במערך ההגנה הגיסי, באזור שבין רכס תלת אבו עמר (מדרום-מזרח ל'משולש טובלנו') לעיירה

מדוחה, לקראת כניסה צפויה לתוקף של הפסקת אש. בהתאם הורה מפקד האוגדה למח"ט 645 (03:30) לכבוש את מדוחה, והחטיבה יצאה לדרכה בשעה 04:00.

בטרם הגיעו כוחות אוגדה 880 לקו החזית הוקצתה לה חטיבה 399 מאוגדה 90, שבלייל 10-11 ביוני נקלע גדוד 362 שלה לעומק המערך הסורי הסמוך לסולטאן יעקוב. נראה שרק בשעה 04:30 לערך הבין מפקד הגיס את מצוקת גדוד 362, ורק אחרי שעה 05:00 התברר למפקדת הגיס כי



מימין: הרמטכ"ל רא"ל רפאל איתן (משמאל) עם תא"ל תמיר בביקורו במפקדת אוגדה 880 לאחר שוך הקרבות

## אוגדה 880 - מבנה

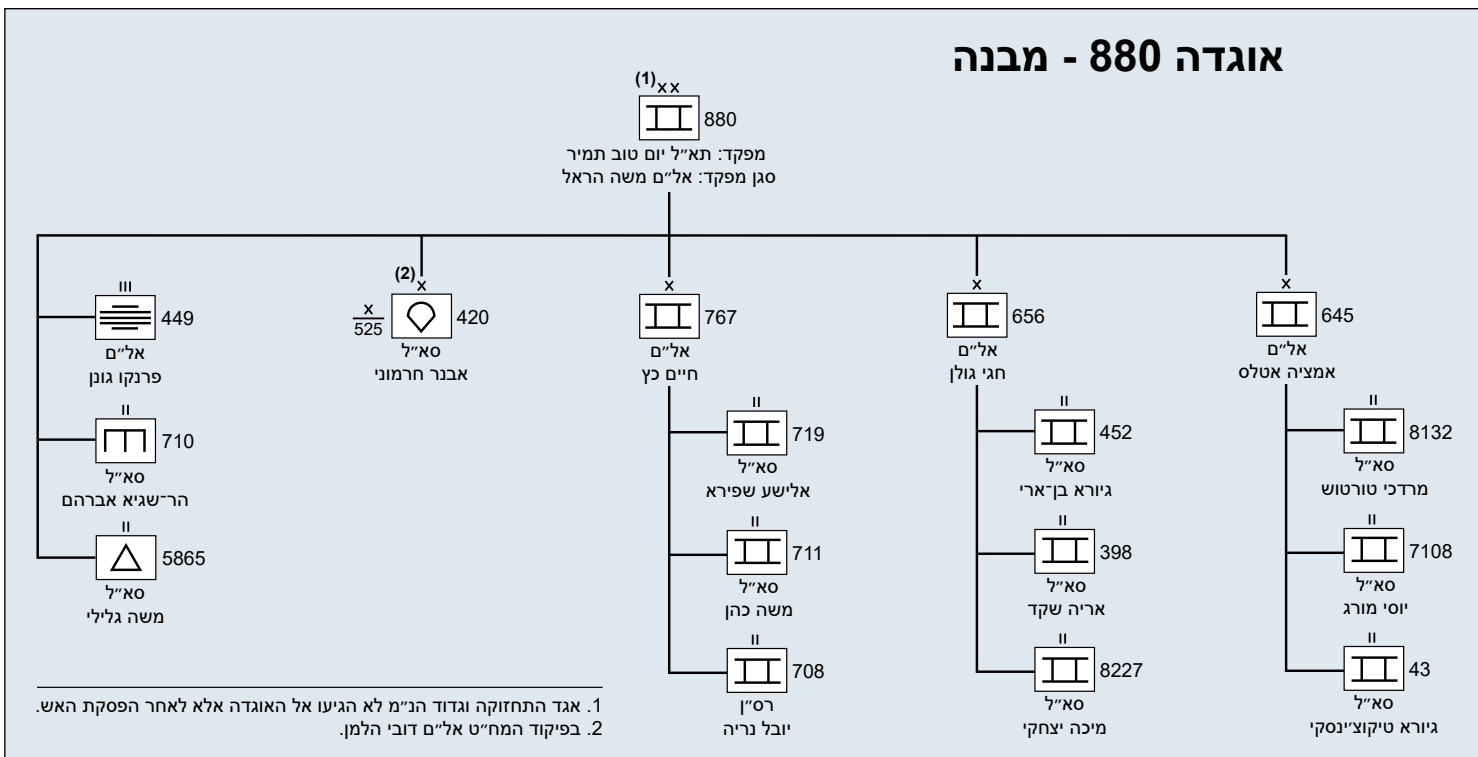



אוגדה 880 -  
 מרשם קרב  
 11 ביוני 1982

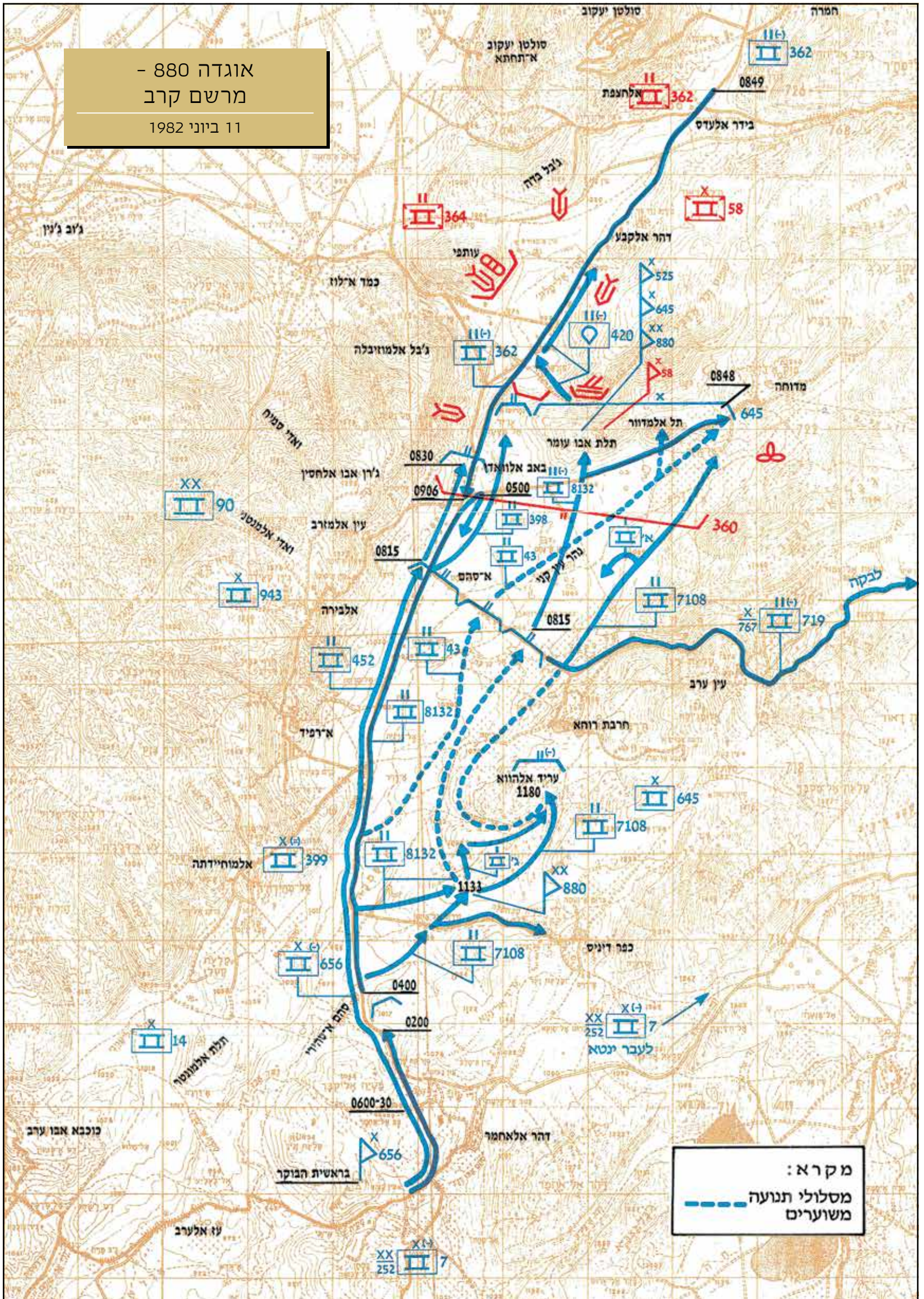

מ ק ר א :  
 מסלולי תנועה  
 משוערים





מימין: תצפית מפקדים לעבר הבקאע, יוני 1982  
למטה: מפקד אוגדה 880 בתדריך לסגל הפיקוד האוגדתי ברקע הבקאע



הגדוד נמצא מצפון ל'משולש טובלנו'. לפיכך הורה מפקד הגיס לאוגדה 880 לחבור לגדוד ולחלצו. התקפה של שתי חטיבות אוגדה 880 סייעה לחלץ את הגדוד. חטיבה 645 יצאה להתקפה עם שחר לכיוון רכס תלת אבו עומר. הגדוד המוביל בחטיבה - 8132 - נתקל בירי באזור צומת באב אל-ואדי (05:00 לערך) וספג נפגעים. הפלוגה המובילה בגדוד, פלוגה ח', לחמה בשעות הבאות במקומה בכוחות הסוריים. במהלך הלחימה נפגעו לה ארבעה טנקים ושלושה נגמ"שים, ושמונה מלוחמיה נהרגו. לנוכח גילוי המערך הסורי השולט על הציר הישיר צפונה, ולמרות דרבון של מפקד הגיס שתמשיך בהתקפה חזיתית, פנתה החטיבה באיגוף ימני, דרך רכס ח'רבת רוחא. ראשית עלה על רכס ח'רבת רוחא גוד 7018 ותפס עמדות אש, בעוד גדודים 8132 ו-43 נערכו מדרום לציר המוביל לרכס. במקביל לחטיבה 645, באזור צומת א-סהם נערכה חטיבה 656. שתי החטיבות יצאו להסתערות בשעה 8:15 בערך. חטיבה 645 פגעה

בשרידי הגדוד הסורי שהיה ממוקם למרגלות רכס תלת אבו עומר, עברה דרך העמדות הסוריות ותפסה עמדות על הרכס, בתל אל-מדוור ובפאתי העיירה מדוחה (8:45). בד בבד השתלטה חטיבה 656 (גדודים 452 ו-398) על דרום 'משולש טובלנו' (8:30), ובמהלך ההסתערות נפצעו כמה לוחמים. בהמשך היו חילופי אש בין כוחות אלו לכוחות סוריים שנמצאו מצפון להם, שפגעו בכמה טנקים משתי החטיבות.

מבאב אל-ואדי לסולטאן יעקוב - תצלום פנורמה

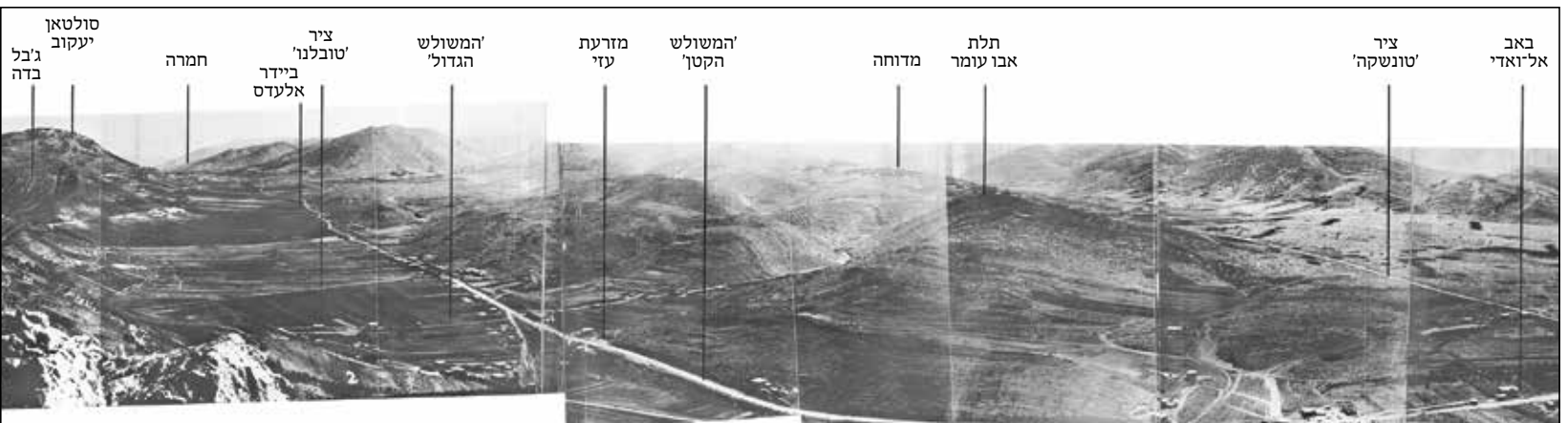



כוחות האויב בבקאע -

מפת פיענוח

10, 15:00 ביוני 1982

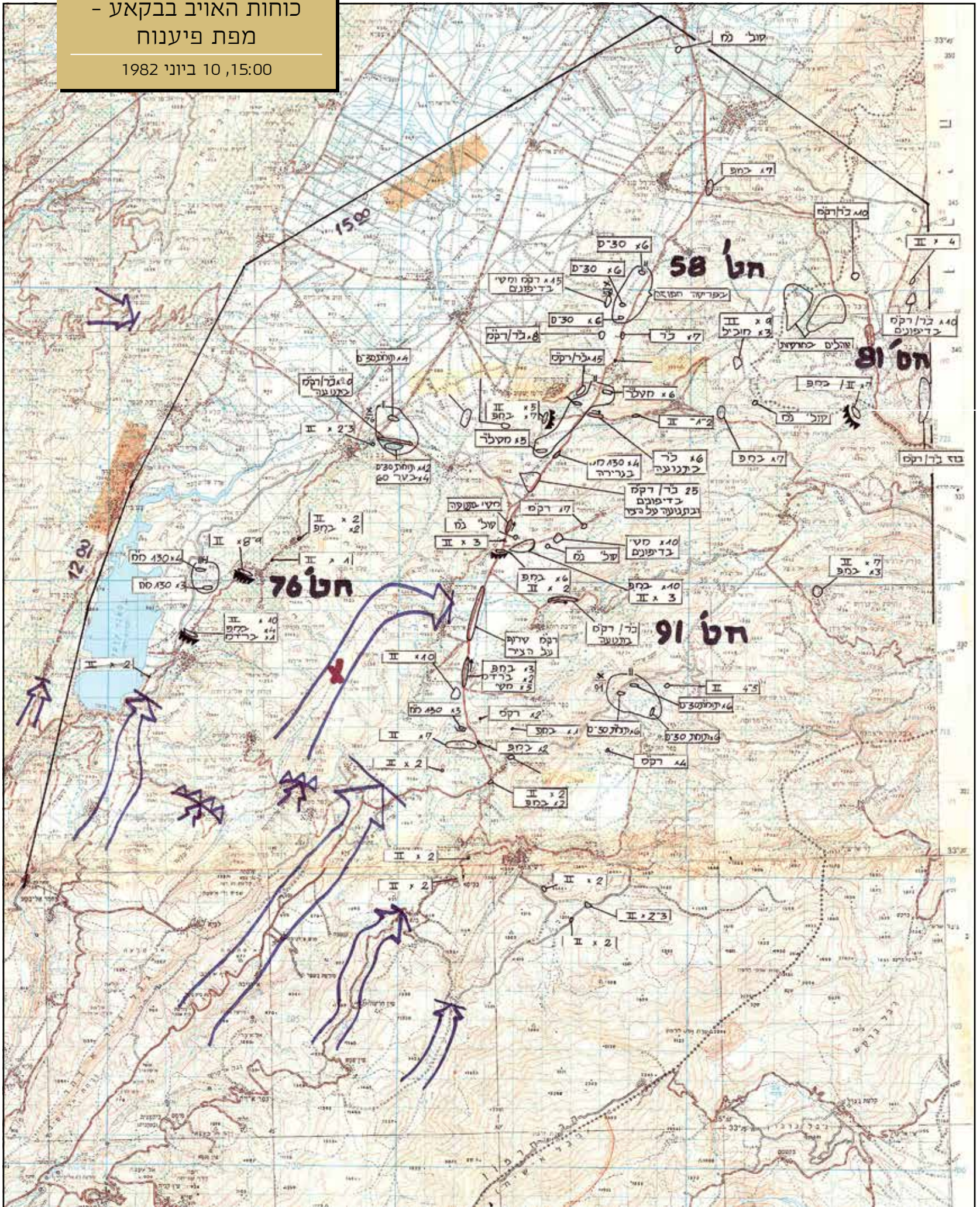





בסופו של דבר, נחלץ גדוד 362 בעזרת סיוע ארטילרי מסיבי שכוון בידי מפקדת האגד הארטילרי של אוגדה 90, אל"ם אהוד בכר, שגרם, כנראה, לעשרות נפגעים סורים. בירי השתתפו 11 גדודי ארטילריה מאגד הארטילריה של הגיס ומאגדים של אוגדות 90, 880 ו-252. כל אחד מן הגדודים ירה כ-400 פגזים בשעות 02:00-09:00. גדוד החל לצאת דרומה בשעה 8:50 לערך, ותוך כרבע שעה חזר לבאב אל-ואדי. הגדוד השאיר מאחוריו שמונה טנקים. נוסף על הנפגעים מירי כוחותינו בלילה, לגדוד היו חמישה הרוגים, 29 פצועים וכן נעדרים. תחילה היה מספרם שישה, ובמשך השנים ירד עד לשניים - יהודה כץ וצבי פלדמן. מעט לאחר השעה 08:00 הדפה פלוגה כ' של גדוד 363, בסיוע ארטילריה, התקפה של פלוגת טנקים ונגמ"שי לחימה סוריים שנעה לעברו מכיוון מזרח. הפלוגה חברה לכוחות מחטיבות 645 ו-656, ובהמשך היום סרק גדוד 363 את באזור באב אל-ואדי ותפס כמה שבויים.

מפקדת חטיבת הצנחנים במילואים 525, בפיקוד דובי הלמן, וגדוד 420 מהחטיבה הוקצו גם הם לאוגדה 880 באותו בוקר. הכוח נכנס ללבנון ביום הקודם, התקדם דרך ציר ואדי שבעא, עקף את 'המיוערת' ואת עין עטא ממערב והגיע לחפ"ק אוגדה 252 ב-11 ביוני בשעה 01:00. משם נשלחו הצנחנים לסייע לחלץ את גדוד 362. גדוד 420 עלה על רכס תלת אבו עומר בשעה 10:00 בערך, ומאוחר יותר שלח שתי פלוגות כדי לחפש נעדרים מגדוד 362 ובהמשך חילץ חלק מטנקי הגדוד. חטיבה 767 הוחזקה כעתודה אוגדתית באותו בוקר. בשעה 9:30 נשלח גדוד 719 מוקטן מהחטיבה מח'רבת רוחא לכיוון ינטא כדי לסייע לאוגדה 252 להתמודד עם התקפה צפויה של חטיבה 21 הסורית. הגדוד הגיע לבקא (ממערב לינטא) וחבר לחטיבה 7 לקראת הפסקת האש.



למעלה: אזור ה'בקאע הקטנה', ציר 'מיכה' והכפר סולטאן יעקוב  
למעלה משמאל: גזרה מזרחי - ירי סוללת משגרי רקטוב חביב

רקם שלל בגזרת 'משולש טובלנו', הכולל תותח נ"מ מתנייע מסוג זד-אס-יו 23x4



כוחות האויב בבקאע -  
מפת פיענוח

1982, 11 ביוני 07:45

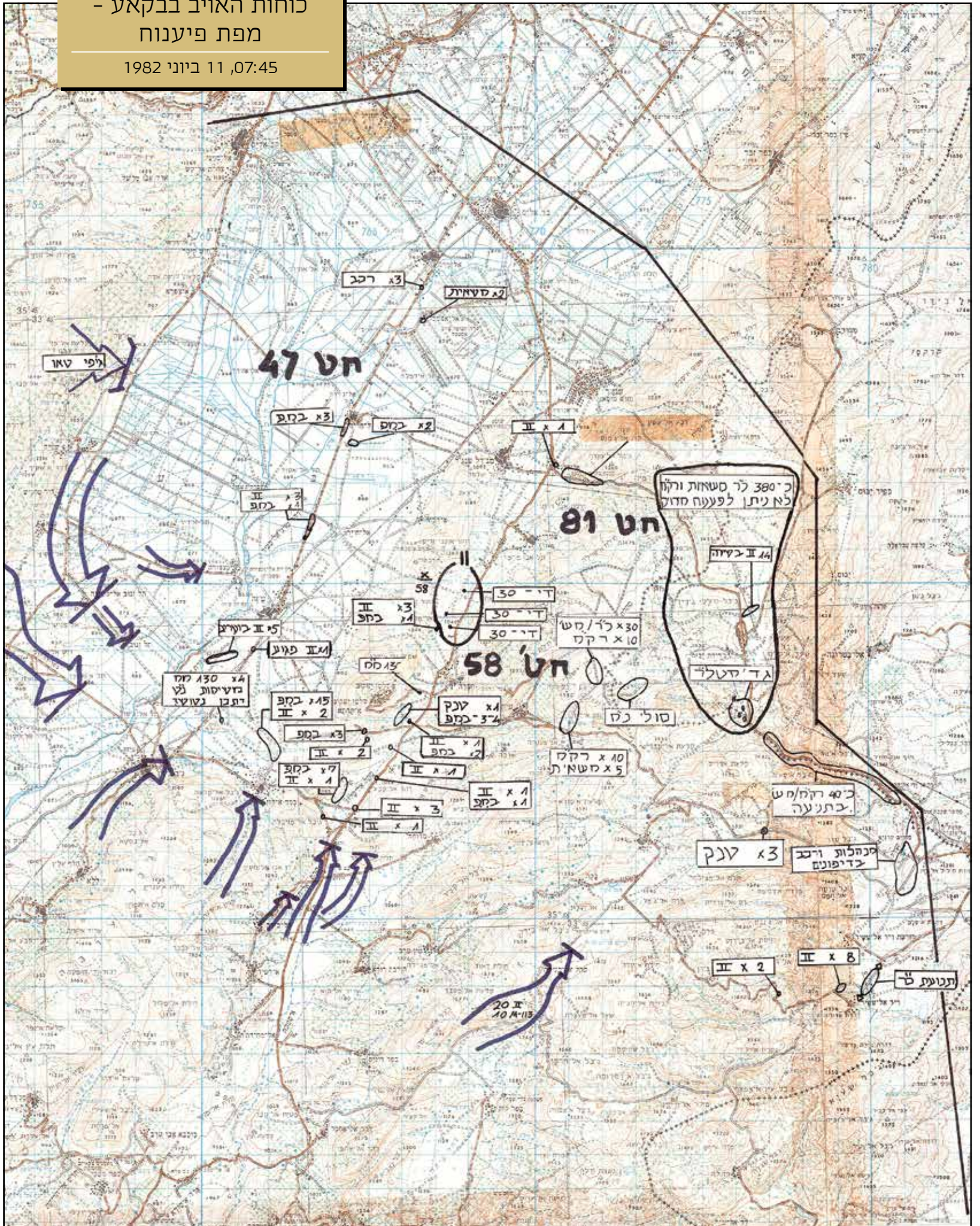



# 'כוח ורדי' ו'כוח יוסי'



מפקד 'כוח ורדי', תת-אלוף דני ורדי

תא"ל דני ורדי, שעם פרוץ המלחמה שהה בחו"ל, לאחר שהיה מפקד אוגדה 162, חזר עם האלוף בן-גל לארץ בתחילת יוני. ב-7 בחודש הוחלט להקים כוח אוגדתי מאולתר בפיקודו - 'כוח ורדי', שיפעל ממזרח לליטני, אולם בליל 7-8 הוחלט להפעילו ממערב לנהר, באזור ג'זין. הכוח העיקרי שהוקצה למשימה זו היה חטיבה 460 (מוקטנת, עם גדודים 196 ו-198, וללא גדוד 532 שנותר באוגדה 162). בפיקוד חגי כהן, שבשגרה שימשה מסגרת הדרכה למפקדים בשריון, והיא הועברה לגיס מאוגדה 162. המשימה שהוטלה על 'כוח ורדי' הייתה לכבוש את המערך הסורי שמסביב לג'זין. העיירה הנוצרית ג'זין ממוקמת בפרשת דרכים שעוברים בה שני צירי אורך וציר רוחב, המחבר את הבקעה לחוף באזור צידון. בשנים שלפני המלחמה באזור ג'זין (מעשייה בדרום ועד עייחא בצפון) ביצרו הסורים מערך שנועד לקלוט סד"כ בהיקף חטיבתי, שתוגבר בהתאם לאחר תחילת המלחמה.

כוחות צה"ל החלו להתחכך במערך ג'זין עוד ב-7 ביוני. באותו יום נתקל גדוד 12 מחטיבת גולני (עם פלוגת טנקי שוט מגדוד 53) בכוח חרמ"ש סורי, שכלל מחלקת לוחמי קומנדו על נגמ"שי ביטי-אר.



הגזרה המרכזית - כוחות צה"ל נעים לעבר ג'זין

## 'כוח ורדי' וחטיבה 769 במערך ג'זין - מבנה

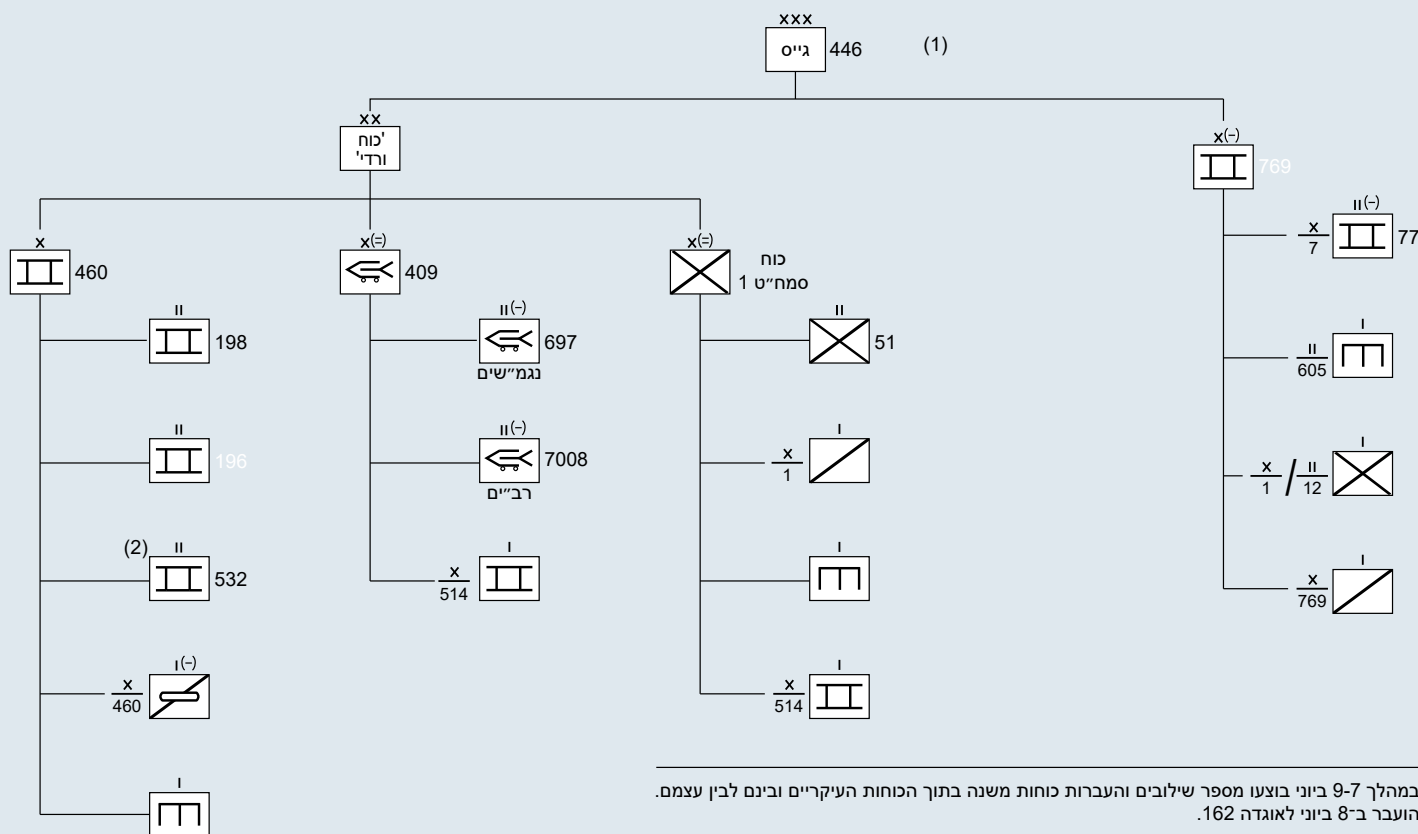

1. במהלך 7-9 ביוני בוצעו מספר שילובים והעברות כוחות משנה בתוך הכוחות העיקריים ובינם לבין עצמם.  
2. הועבר ב-8 ביוני לאוגדה 162.



# הקרב על ג'זין

8 ביוני 1982

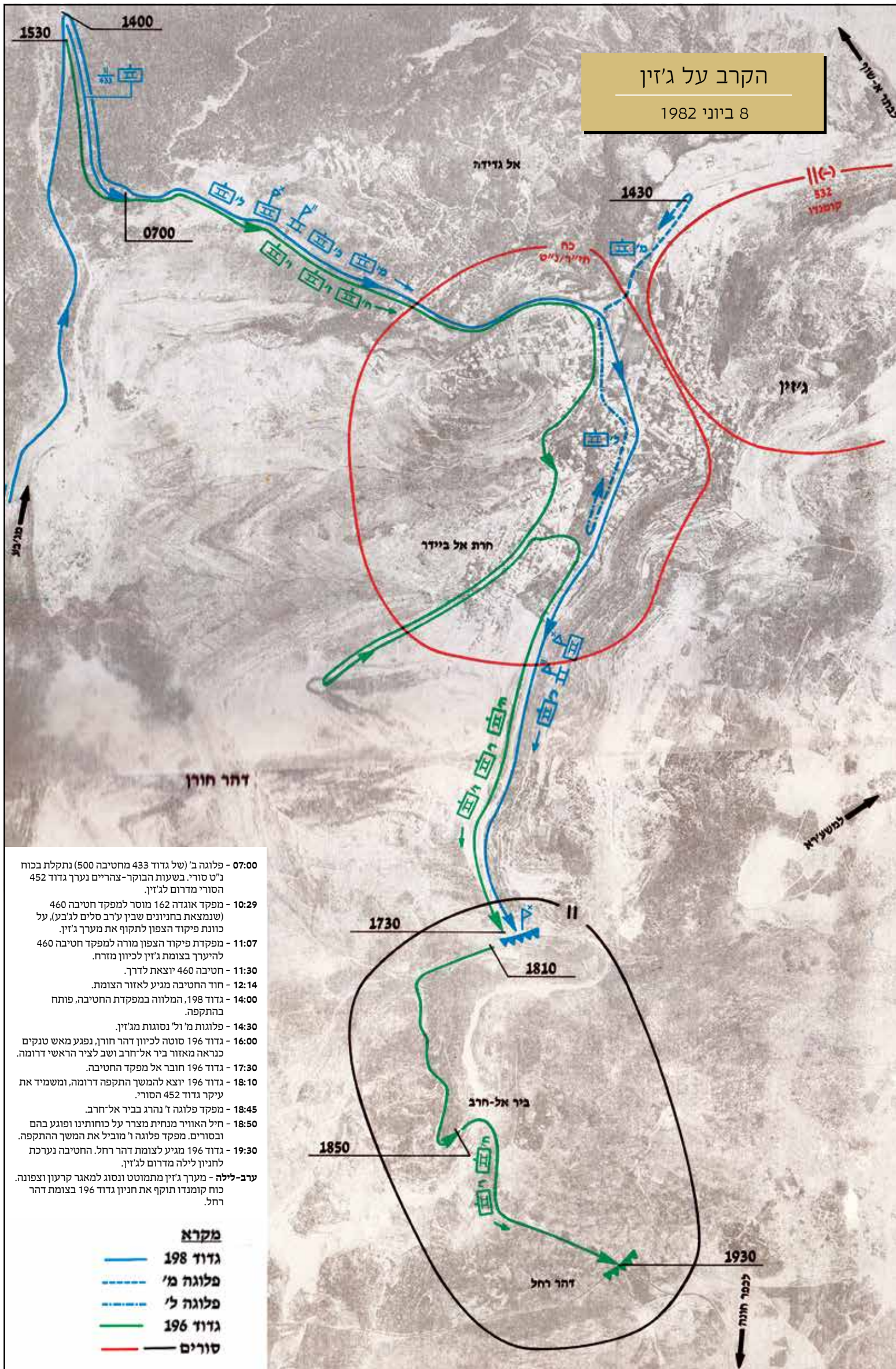

- 07:00 - פלוגה ב' (של גדוד 433 מחטיבה 500) נתקלת בכוח נ"ט סורי. בשעות הבוקר - צהריים נערך גדוד 452 הסורי מדרום לג'זין.
- 10:29 - מפקד אוגדה 162 מוטר למפקד חטיבה 460 (שנמצאת בחניונים שבין ע'רב סלים לג'בע), על כוונת פיקוד הצפון לתקוף את מערך ג'זין.
- 11:07 - מפקדת פיקוד הצפון מורה למפקד חטיבה 460 להיערך בצומת ג'זין לכיוון מזרח.
- 11:30 - חטיבה 460 יוצאת לדרך.
- 12:14 - חוד החטיבה מגיע לאזור הצומת.
- 14:00 - גדוד 198, המלווה במפקדת החטיבה, פותח בהתקפה.
- 14:30 - פלוגות מ' ול' נסוגות מג'זין.
- 16:00 - גדוד 196 סוטה לכיוון ד'הר חורן, נפגע מאש טנקים כנראה מאזור ב'יר אל-חרב ושב לצ'יר הראשי דרומה.
- 17:30 - גדוד 196 חובר אל מפקד החטיבה.
- 18:10 - גדוד 196 יוצא להמשך התקפה דרומה, ומשמיד את עיקר גדוד 452 הסורי.
- 18:45 - מפקד פלוגה ז' נהרג בב'יר אל-חרב.
- 18:50 - חיל האוויר מנחית מצרר על כוחותינו ופוגע בהם ובסורים. מפקד פלוגה ו' מוביל את המשך ההתקפה.
- 19:30 - גדוד 196 מגיע לצומת ד'הר רחל. החטיבה נערכת לחניון לילה מדרום לג'זין.
- ערב-לילה - מערך ג'זין מתמוטט ונסוג למאגר קרעון וצפונה. כוח קומנדו תוקף את חניון גדוד 196 בצומת ד'הר רחל.

**מקרא**

<span style="color: blue;">—</span>	גדוד 198
<span style="color: blue;">- - -</span>	פלוגה מ'
<span style="color: green;">- - -</span>	פלוגה ל'
<span style="color: green;">—</span>	גדוד 196
<span style="color: red;">—</span>	סורים





שיירה ובראשה דחפור ונגמ"ש חוצה את גשר עקיייה - את הכוחות מאבטח זחל"ם נושא תותחי נ"מ



הנגמ"שים הסוריים הושמדו, ותשעה חיילים סורים נפלו בשבי. גדוד 12, עם שאר אוגדה 36, הופנה מערבה לכיוון צידון, וכדי לשמור מגע עם המערך הסורי את מקומו תפס כוח מאוגדה 162, שהציב חסימה לכיוון ג'זין, כדי לאפשר לאוגדה להמשיך להתקדם צפונה. עוד באותו יום נתקלה חטיבה 500, בפיקוד דורון רובין, במארב סורי, ובתקרית נהרגו כמה חיילים סורים ונפצעו מג"ד 433. פלוגה מהחטיבה ניהלה קרב עם כמה שריוניות סוריות המצוידות בטילי סאגר סמוך לג'זין.

בליל 7-8 ביולי עברה גזרת ג'זין לאחריות הגיס. לפנות בוקר 8 ביוני הורה מפקד הגיס לתא"ל ורדי לתכנן את כיבוש ג'זין "בלי ללכת למגע כולל עם הסורים", תוך שימוש בחטיבות 409, 514 ו-623. בשעה 10:00 השתנה הסד"כ שהוקצה למשימה ובוטלה המגבלה על מגע עם הסורים. כארבע שעות אחר כך תקף 'כוח ורדי' את המערך, כשהכוח המרכזי שעומד לרשותו הוא חטיבה 460 (מוקטנת).

החטיבה תקפה את ג'זין בשני צירים ובסיוע ארטילרי, וכבשה את העיירה כשהיא משמידה סד"כ בהיקף גדודי (כולל רוב הרק"ם של גדוד שריון 452) והביאה לנסיגת שאר הכוח המגן. לאחר הכיבוש עצרה החטיבה מדרום לעיירה, ושם נפגעו כמה מהטנקים הקדמיים שלה ונפגעו גם טנקים סוריים בתקיפות חיל האוויר. לנוכח ידיעות על נוכחות אויב בכפר חונה החליט תא"ל ורדי לעצור בלילה להתארגנות. באותו לילה (8-9 ביולי) נהדפה התקפת קומנדו סורי על חניון גדוד 196 (גדוד קורס קציני שריון שצויד בטנקי מרכבה, שוט ומגח), ועשרות אנשי קומנדו נהרגו. בקרבות היום לחטיבה 460 היו שישה הרוגים ו-11 פצועים.

בשעות הערב של 8 ביוני הועברה חטיבה 769, בפיקוד שאול מופז, בהרכב גדוד 77 (מוקטן) מחטיבה 7, מאוגדה 36 אל פיקוד הגיס והתארגנה בשני צוותי קרב גדודיים. החטיבה קיבלה הוראה לכבוש את הכפר עישייה שבדרום מערך ג'זין, והשלימה את כיבושו לפני חצות. באותו לילה צורף ל'כוח ורדי' כוח סמח"ט גולני ('כוח דייר'), בפיקוד סא"ל גבי אשכנזי, בהרכב גדוד 51, פלוגת טנקים, פלוגת סיור מוקטנת



טנק מגח נע צפונה לגזרת ג'זין



העיירה ג'זין - תצלום מהאוויר לכיוון דרום









ופלוגת הנדסה מוקטנת. על 'כוח ורדלי' הוטל להתקדם במפנה המערבי של גב ההר ולהגיע לג'בל בארוכ. משם יוכל הגיס לאיים מהאגף על הכוחות הסוריים בבקעה או להתקדם לכביש ביירות-דמשק. ב-9 ביוני השלים 'כוח ורדלי' את ההשתלטות על מרחב ג'זין והתקדם מזרחה וצפונה. בבוקר כבשה חטיבה 769 את ריחן וערמתה, והתקדמה משם צפונה לכיוון הכפר חונה. באותו יום הצטרפה ל'כוח ורדלי' חטיבת הנ"ט 409 (מוקטנת), בהרכב גדוד נ"ט 697 (משגרי עורב על נגמ"שים), גדוד נ"ט (מוקטן) 7008 (משגרי עורב על שריוניות מסוג רב"י), ופלוגת סיור ופלוגת טנקים מגדוד 9206 מחטיבה 514. החטיבה, בפיקוד עוזי בן-יצחק, שהגיעה לכיוון ערמתה ממערב, התקדמה מזרחה לכיוון מיידון, וכבשה אותה בשעות אחר הצהריים המוקדמות. כוח סמח"ט גולני התקדם באותו יום בציר גב ההר לעבר מתחם האנטנות שבפסגת ג'בל בארוכ, ושם חברה אליו חטיבה 409, שהתייצבה בציר היורד מההר לכיוון הבקאע, סמוך למעצר א-שוף.

חטיבה 460 התפצלה באותו בוקר. כוח בפיקוד המח"ט, שהתבסס על גדוד 198 (גדוד קורס מט"קים, טנקי מרכבה ושוט), נע מכפר חונה דרומה לכיוון אל-קטרני, ומשם צפונה, דרך מיידון לעבר הכפר א-תינה, שהוגן בידי פלוגת שריון סורית שהסתתרה בין הבתים. גדוד 196, ועימו מפקד הכוח תא"ל ורדלי, נע לא-תינה באיגוף צפוני. גדוד 198 ניסה שלוש פעמים לתקוף את הכפר מדרום, ללא הצלחה, וספג נפגעים. גדוד 196 הצליח לחדור לכפר בתנועה מצפון, כשהוא משמיד את רוב



למעלה: טנק מרכבה מגדוד 196 על ציר ('סוסונוביץ') ג'זין-עין א-תינה  
למעלה מימין: כוחות גדוד 196 מדרום לג'זין, בוקר 9 ביוני 1982

הכוח הסורי שהיה שם על ידי ירי בטווחים קצרים מאוד. לאחר סיום הלחימה בסורים, נקלע הגדוד לתקרית ירי דו-צדדי עם גדוד 198, שניצב מדרום לו. בתקרית נהרגו חמישה חיילים, ובהם מג"ד 196 ומפקד הפלוגה שהוביל את ההתקפה ושכמה דקות קודם לכן השמיד את רוב הכלים הסוריים. בבוקר 10 ביוני השלימה חטיבה 460 את טיהור הכפר.

מוקדם בבוקר 10 ביוני השתלט כוח סמח"ט גולני על מתחם המכ"ם בפסגת ג'בל בארוכ, ומשם המשיך צפונה בציר גב ההר כדי לסייע לאוגדה 162 שנעצרה בעין זחלתא. בהמשך הבוקר נערכו כוחות חטיבה 409 בעמדות אש במורדת ג'בל בארוכ שמעל הבקעה, באזור ג'וור א-רמתני. בשעות 12:00-14:00 לערך השמידה חטיבה 409 עשרות כלי רק"ם סוריים מחטיבה 76 שנסוגה צפונה. בהמשך פגעה החטיבה בכלים מחטיבה 47 שנעה דרומה. כמו כן במהלך היום הפילה החטיבה מספר מסוקי נ"ט סוריים, ללא אבדות, שכן את משגרי הטילים לא גילו הסורים, והוקפד שלא להפעיל אש טנקים או נק"ל שהיו עלולים לגלות את מיקום הכוחות.



נגמ"שים מחטיבה 460 באזור הכפר ג'בע



# הלחימה במערב ג'זין

ובגב ההר

1982 ביוני 7-10

X/85	II	333/4
X/62	II	424
III/36	ק	877
III/36	ק (-)	532
X/51	II	452
III/549	III	409
II/424	III	409
II/120	III	409

II/198	II	188
II/51	II	162
X(=)	II	460
X(=)	II	460
X(=)	III	409

X	II	188
XX(-)	II	162
X	II	460
X(-)	II	460

### מקרא

- 7 ביוני
- 8 ביוני
- 9-10 ביוני
- סורים

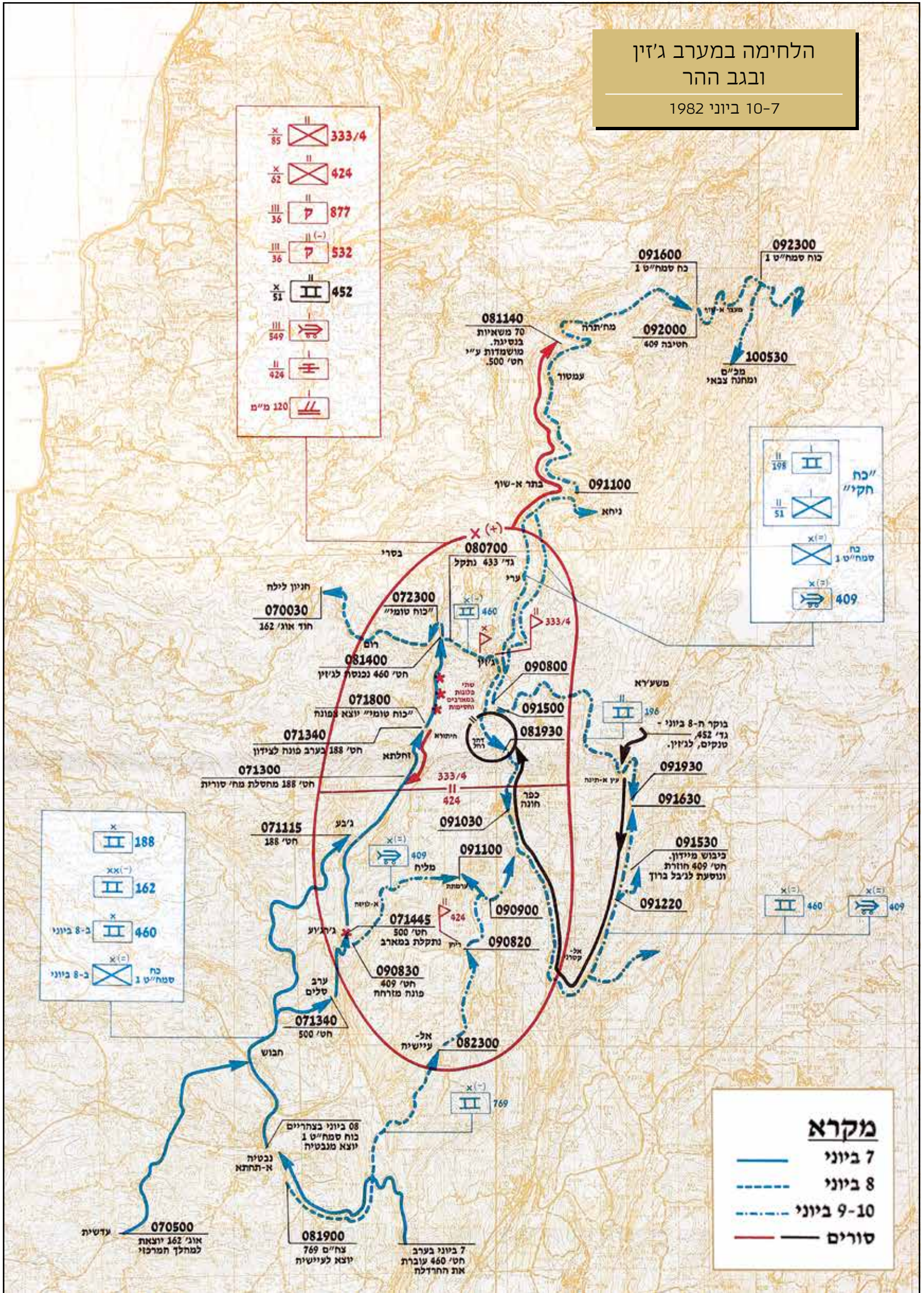





מפקד 'כוח יוסי, תת-אלוף יוסי פלד  
 בראש העמוד: נגמ"ש נושא משגר טילי  
 נ"ט מסוג טאו וצוות לוחמים מגדוד 697,  
 מחטיבה 409

באותו יום שוב חל שינוי בהרכב הכוחות של הגיס ממערב לליטני, עם הקמת כוח מאולתר נוסף במסגרת 'כוח ורדי', בהרכב גדוד טנקים 77 (מוקטן) מחטיבה 7, גדוד צנחנים 8150 מחטיבה 623, פלוגת סיור ופלוגת הנדסה. הכוח, שהפיקוד עליו ניתן לתא"ל יוסי פלד, כבש את הכפר משערא באותו בוקר, לאחר שבזכות תצפית מוקדמת על הכפר הצליח להשמיד את רוב הרק"ם של הפלוגה הסורית המוגברת שהייתה במקום באש מדויקת של טנקים ושל טילי נ"ט שנורו ממסוקים טרם כניסת הכוחות. על ההצלחה העיבה תקרית שבה ירה מטווח רחוק גדוד 77 בטנקים של גדוד 572, שהיה תחת פיקוד חטיבה 623, ממזרח לליטני, ובעקבות זאת נהרגו חמישה חיילים.

## הכוחות שפעלו בבקעת הליטאני - מבנה

10-11 ביוני 1982

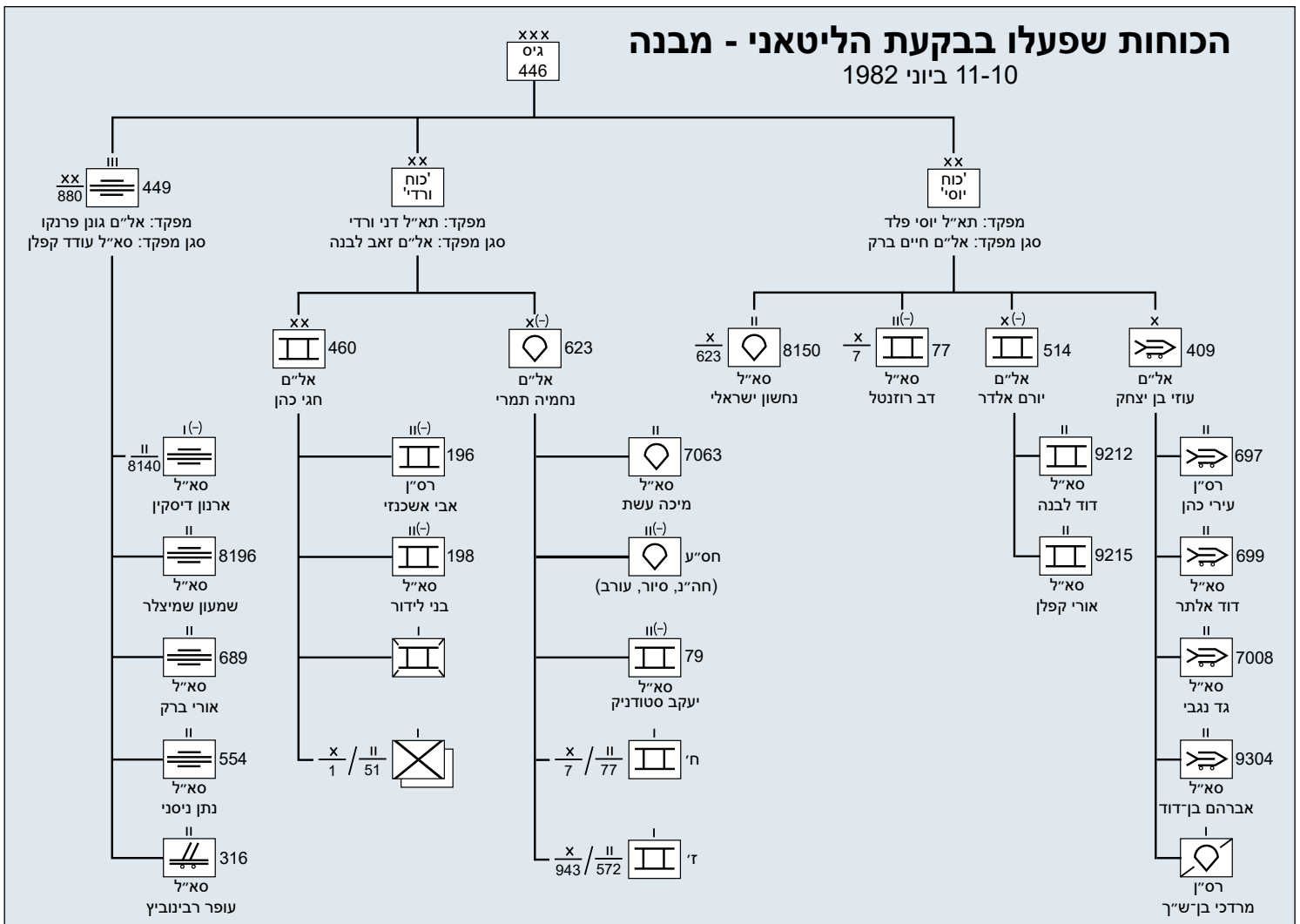



הקרב על מתחם דרום-מערב  
 קרעון - מרשם קרב כללי  
 10-9 ביוני 1982

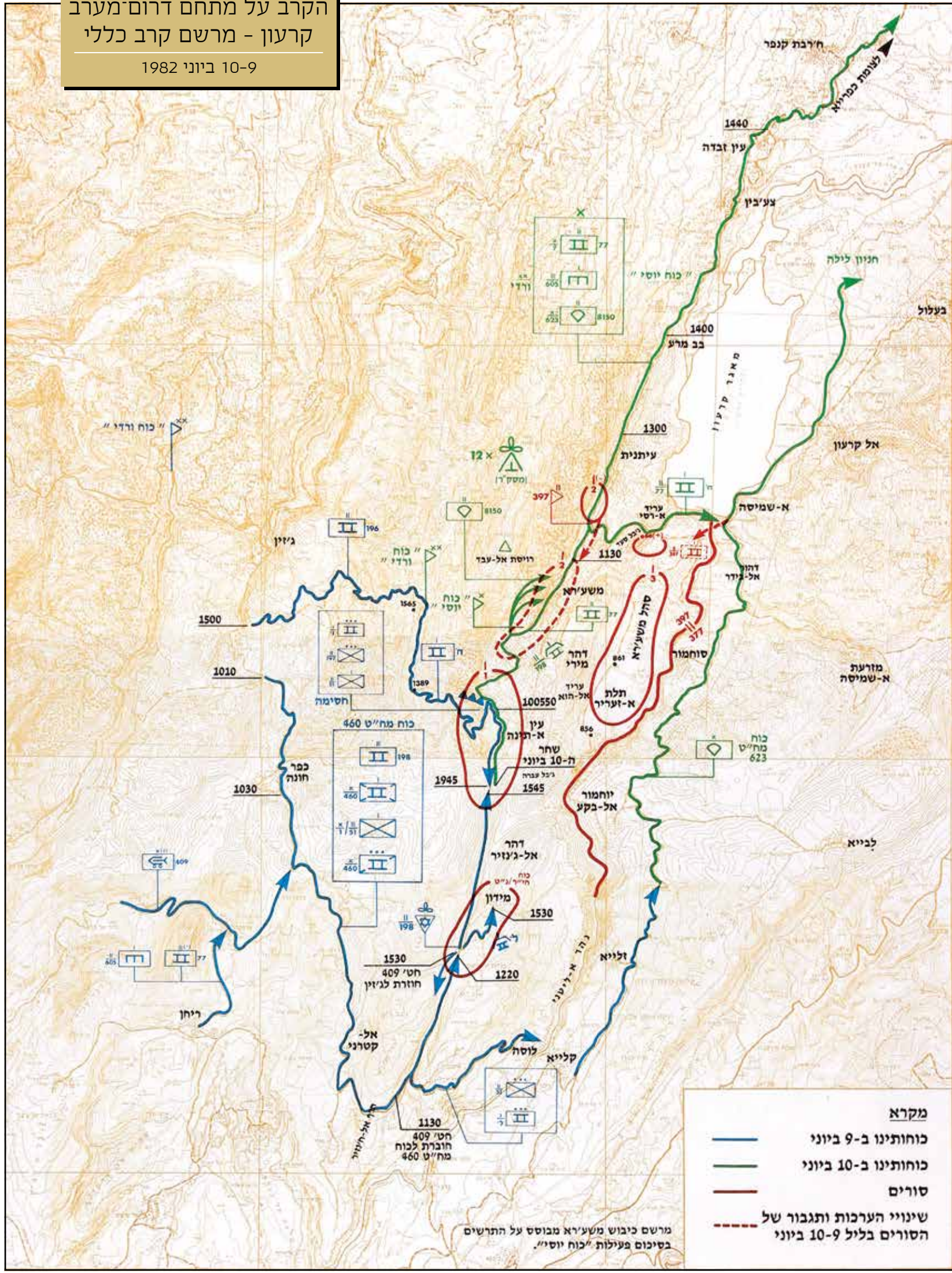

- מקרא**
- כוחותינו ב-9 ביוני
  - כוחותינו ב-10 ביוני
  - סורים
  - - - שינויי הערכות ותגבור של הסורים בליל 9-10 ביוני

מרשם כיבוש משע'רא מבוסס על התרשים בסיכום פעילות "כוח יוסי".





מימין: לאחר כניסת הפסקת האש לתוקף  
 למטה: כוח סיור מחטיבת הנ"ט 409  
 בתצפית לעבר הבקאע מג'בל בארוכ  
 בתחתית העמוד: תצלום אוויר - קו  
 כוחותינו לקראת הפסקת האש - גזרת  
 כפריא-קב אליאס, 11 ביוני 1982

'כוח יוסי' ניצל את ההצלחה במשערא, התקדם במהירות צפונה והגיע ללא התנגדות לאזור כפריא. שם צורפו אליו חטיבה 409 (שהגיעה, כאמור, ביום הקודם לאזור ג'בל בארוכ ושתוגברה בבוקר בפלוגות נ"ט מגדוד 7008, שהונחתו במסוקים באזור ג'זין ביום הקודם) וכן חטיבה 514 (מוקטנת) בפיקוד אל"ם יורם אלדר. עם צירוף שתי החטיבות עברה הכפיפות של 'כוח יוסי' ישירות לגיס. לאחר העברת שתי החטיבות מ'כוח ורדל' ל'כוח יוסי' הועברה ל'כוח ורדל' חטיבה 623 מאוגדה 90. הכוח, שעוד קודם כלל את חטיבה 460 שלחמה ממערב לליטני, הצטרף לחטיבה 623, שהתקדמה, כאמור, ממזרח לליטני לעבר ג'וב ג'נין, ובשעות הערב של 10 ביוני עצרה כמה קילומטרים מדרום-מערב לעיירה.



בשעות הערב של 10 ביוני ירד כוח מגדוד 697 של חטיבה 409 מתוגבר בפלוגת טנקים מחטיבה 514, במסגרת 'כוח יוסי', ממורדות

ג'בל בארוכ לבקאע, והתקדם ממערב לליטני. פלוגת הטנקים השמידה מספר טנקי טי-62 סוריים, ולאחר מכן נתפס הכפר ענא. הכוח נתקל במארב סמוך לכפר עמיק, אולם המשיך להתקדם לעבר צעלוק, ונערך שם לחנוין לילה. בליל 10-11 ביוני הגיעו בנסיעה גם גדוד נ"ט 699 (משגרי עורב על נגמ"שים) ויחידת נ"ט 9304 (משגרי סאגר על ג'יפים), שהשלימו את עוצמת החטיבה.

באותו לילה נערך 'כוח יוסי' להגנה. חטיבת הנ"ט נערכה באזור צעלוק ומנצורה וחטיבה 514 באזור תל זנוב. בבוקר 11 ביוני השמיד גדוד נ"ט 697 כ-15 כלי רק"ם סוריים מחטיבה 47 באזור העיירה ע'זה. כמה שעות מאוחר יותר בלם כוח מחטיבת הנ"ט גדוד מחטיבה 81 הסורית, שצוידה בטנקי טי-72, והשמיד כעשרה טנקים. אחרי הצהריים ניסה גדוד אחר מהחטיבה הסורית להתקדם, וכוח נ"ט השמיד שניים מהטנקים שלו, וגם הוא נעצר.

בבוקר 11 ביוני התקדמה חטיבה 623, בהובלת גדוד 77, וכבשה את העיירה ג'וב ג'נין. משם פגעו הטנקים של החטיבה בחלק מהרק"ם הסורי שנסוג מהמורדות של ג'בל עותפי לאחר שלחם בכוחות צה"ל באזור 'משולש טובלנו' וכן בכוחות חטיבה 47, שלחמו ב'כוח יוסי' באזור ע'זה. לאחר ההשתלטות על ג'וב ג'נין הועברה חטיבה 623 בחזרה לאוגדה 90. באותה עת הועברה חטיבה 460 ישירות לפיקוד הגיס, וכך סיים 'כוח ורדל' את פעילותו.

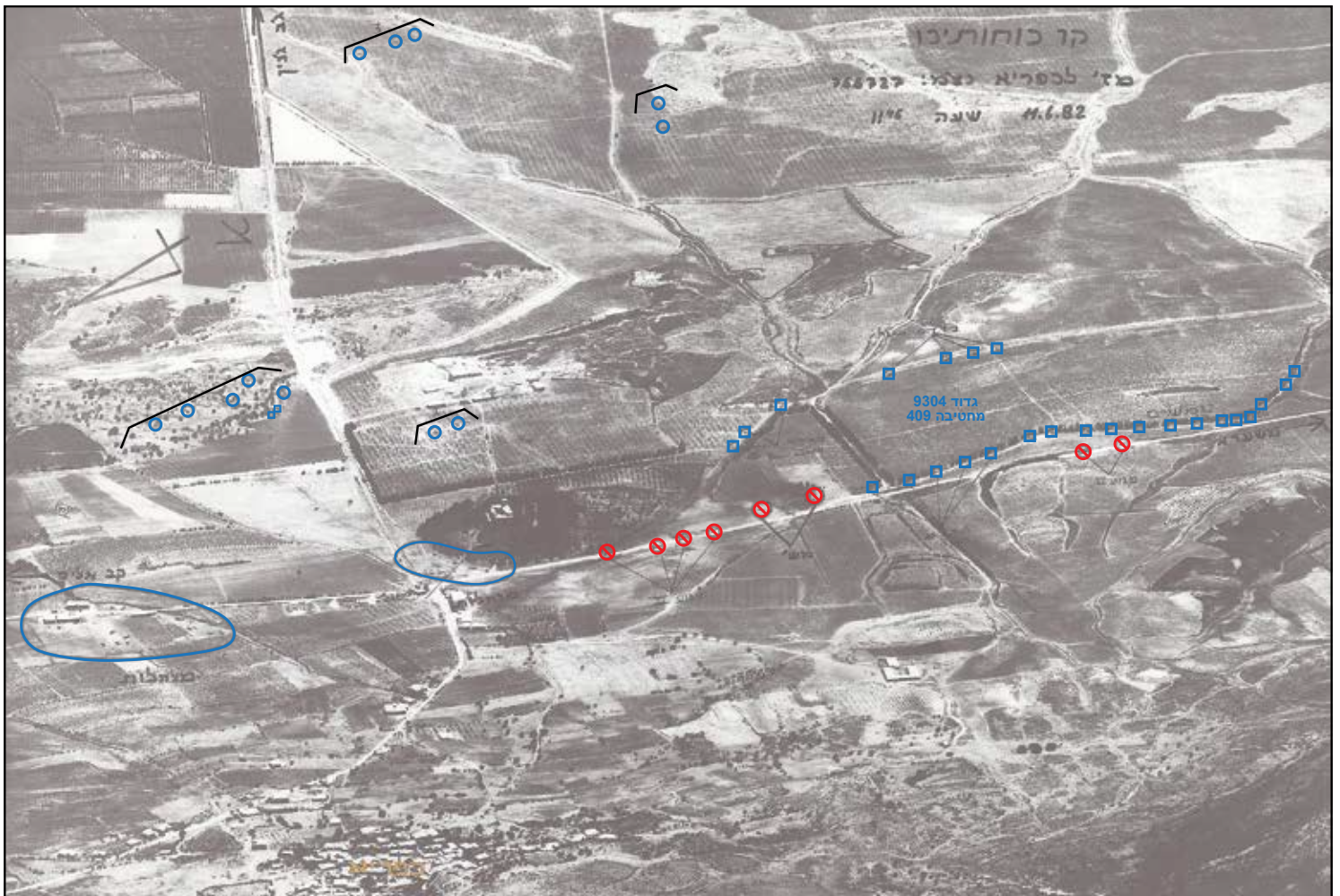



**'כוח יוסי' ו'כוח ורדי' בבקעת  
הליטני - מרשם קרב  
10-11 ביוני 1982**

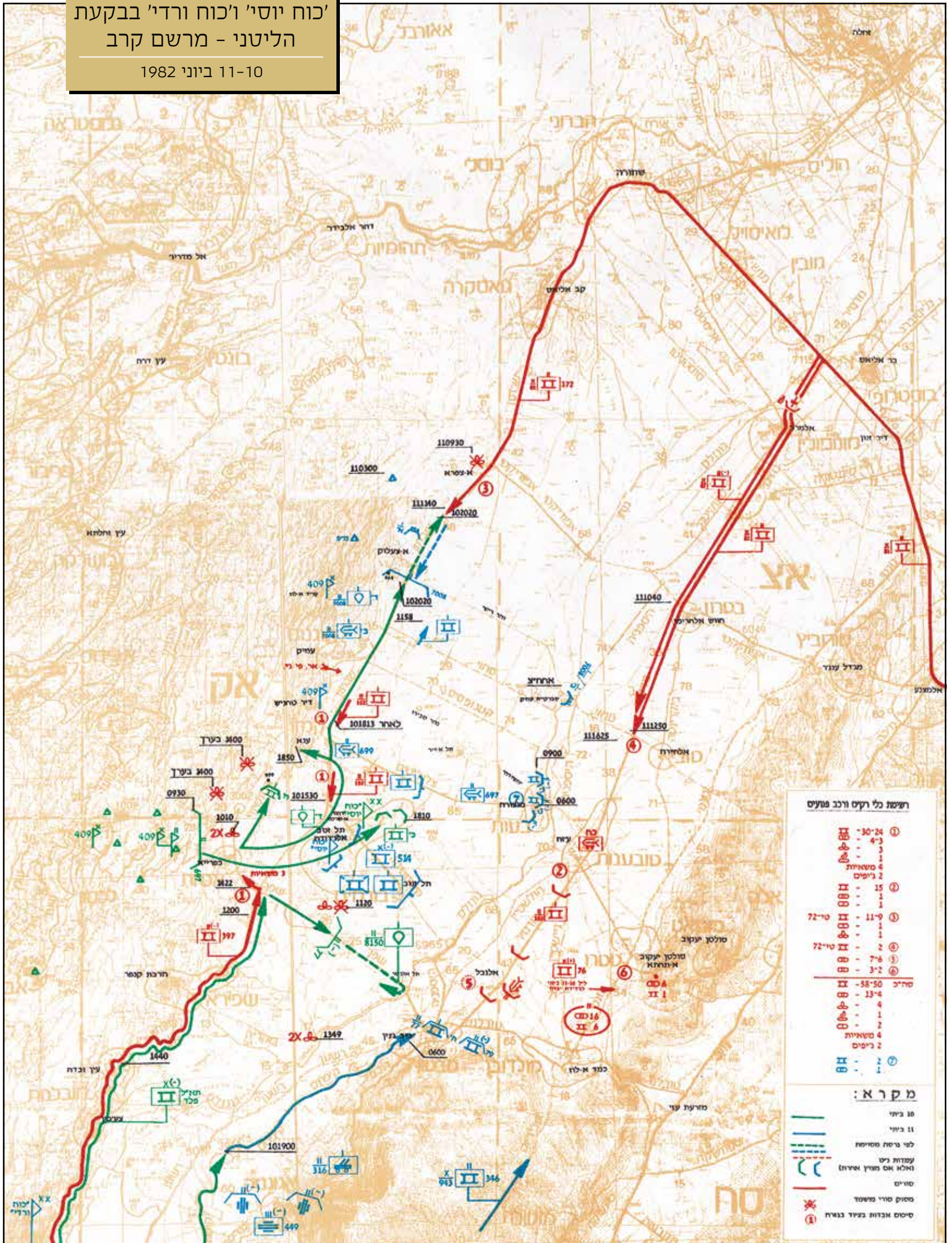

**רשימת כלי רקס ורכב פגעים**

II	30-24	1
II	4-3	3
II	3	1
II	1	1
II	4 משאית	4
II	2 כיפים	2
II	15	2
II	1	1
II	1	1
II	11-9	1
II	72-טי	1
II	2	2
II	72-טי	2
II	7-6	5
II	3-2	6
II	58-50	סה"כ
II	13-4	1
II	4	4
II	1	1
II	2	2
II	4 משאית	4
II	2 כיפים	2
II	1	1
II	1	1

**מ ק ר א :**

- II 10 ביני
- II 11 ביני
- II לוי גרסה מסוימת
- II קצרות כיס
- II ואלא אם משין אחרות
- II סוגים
- II סמל סורי משמש
- II סימון אבדות בצידו בצורת



# מלחמת שלום הגליל - מבט כמותי

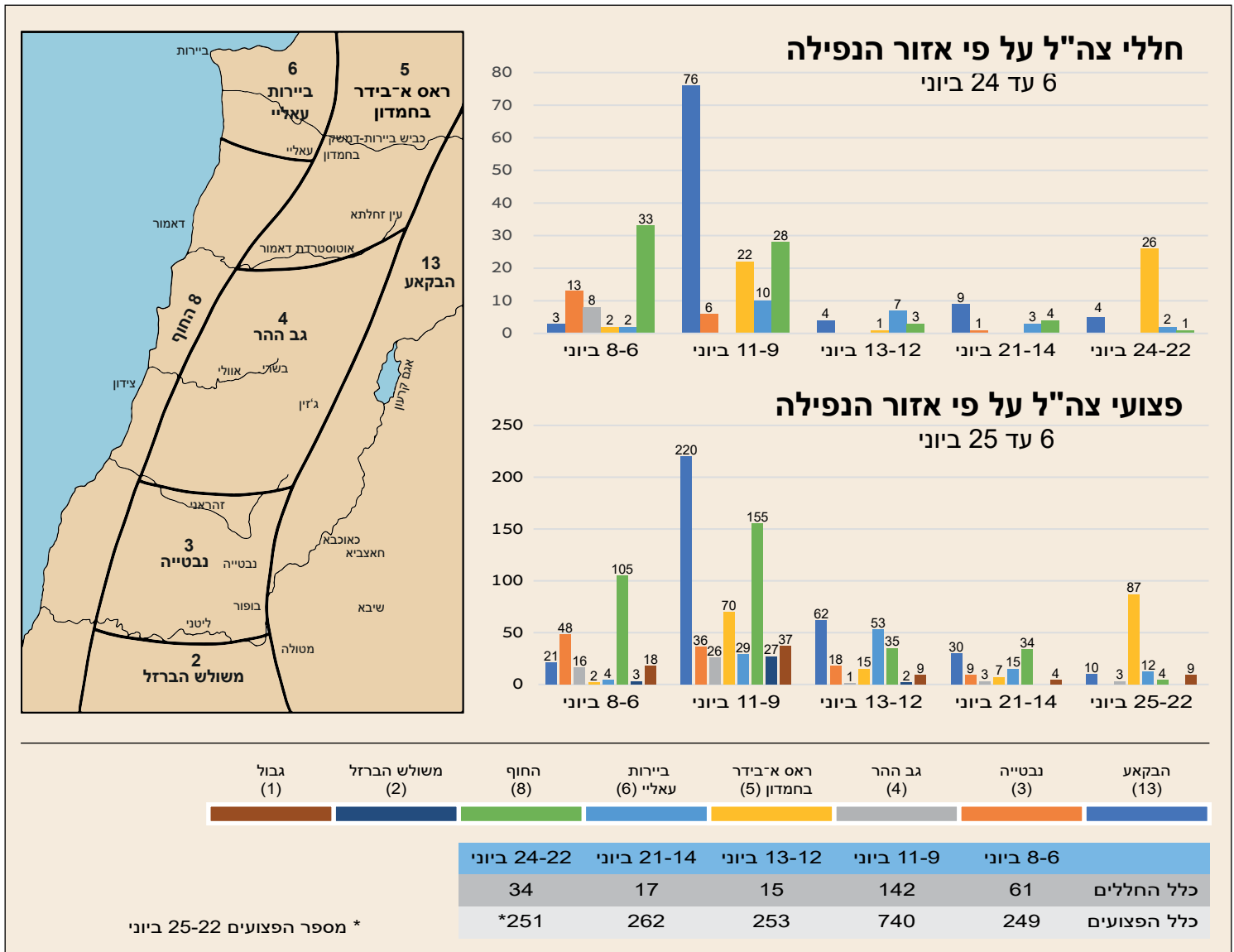

## סד"כ הטנקים בפיקוד הצפון על פי גזרה

10 ביוני בשעות הערב

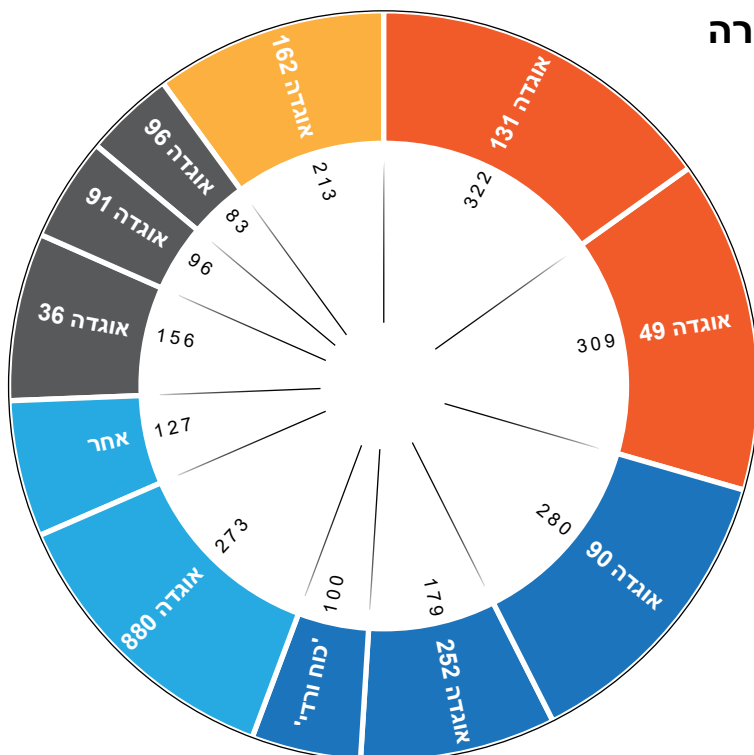

- הגזרה המזרחית - גיס 446
- רמת הגולן - גיס 479
- הגזרה המערבית
- הגזרה המרכזית
- עתודות פיקוד הצפון

הערה: התרשימים במפתח זה מבוססים על מצרף של מסמכי מקור מארכיון המחלקה להיסטוריה. הנתונים המופיעים במקורות אינם אחידים.



## טנקים כשירים בפיקוד הצפון 10 ביוני 1982

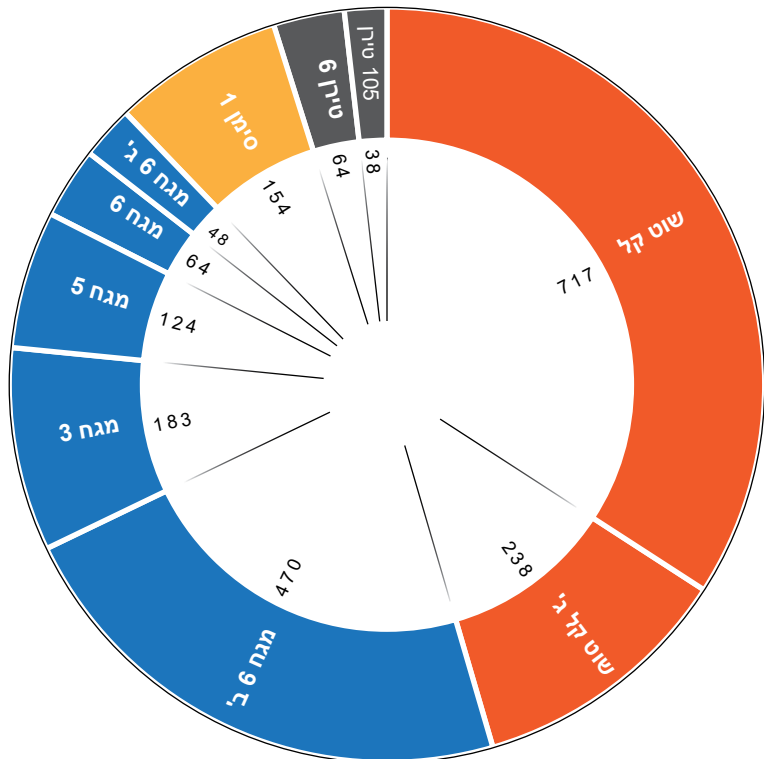

- שוט
- טירן
- מרכבה
- מגח

## תותחים כשירים בפיקוד הצפון 10 ביוני 1982

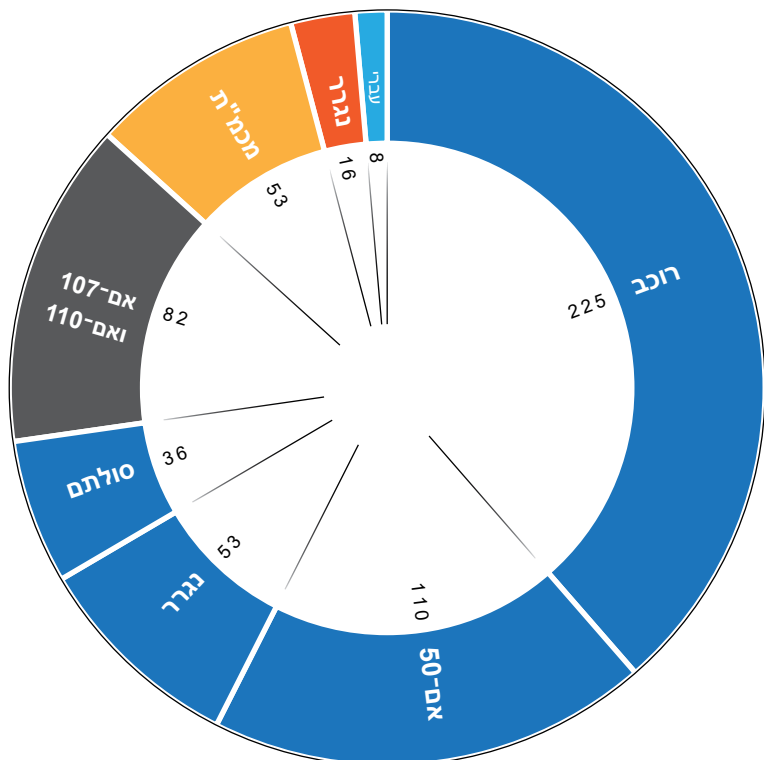

- 155 מ"מ
- 130 מ"מ
- 175 ו-203 מ"מ
- 160 מ"מ
- עברי

### חיל הים - כלי שיט כשירים 7 ביוני 1982



### חיל האוויר - כלי טיס כשירים - 7 ביוני 1982











# ה'זחילות' לעבר כביש ביירות-דמשק ופעילות הביטחון השוטף

ה'זחילות' לעבר כביש ביירות-  
דמשק • ייצוב הקו בלבנון  
והמעבר לפעילות ביטחון  
שוטף • מבצע 'טרף' -  
יום קרב בחזית המזרחית

כוח  
טומי  
עין זחלתא



ב־11 ביוני, לאחר כשישה ימי לחימה, הכריזה ישראל על הפסקת אש חד־צדדית. ההכרזה הייתה סמלית מאחר שהלחימה בכל הגזרות המשיכה להתנהל, אם כי לא בתנופה שהייתה בימים הקודמים. בתקופה זו השתנו מאפייני הלחימה, ואף שצה"ל המשיך להתקדם לעבר יעדיו, ההתקדמות הייתה איטית ומועטה, לכל היותר קילומטרים בודדים בכל גזרה, במסגרת מהלכים שנקראו 'כרסום' או 'זחילות'.

עיסוקו העיקרי של צה"ל לאחר תקופה זו היה המצור על ביירות. תחילתו היה עם כיתור ביירות מזרם וממזרח, שהושלם על ידי אוגדה 96 ב־13 ביוני, וסופו עם נסיגת כוחות ארגוני המחבלים והכוחות הסוריים מביירות לאחר כחודשיים. תוך כדי המצור הרחיב צה"ל את אחיזתו ממזרח ומדרום לביירות והטיל סגר ימי על חופי לבנון. בגזרה המרכזית העמיק צה"ל את אחיזתו בכביש ביירות-דמשק. לשם כך קידם את כוחות אוגדה 162 עד אזור עאליי ובחמדון, ואליהם חברו כוחות אוגדה 96, ששהו ממזרח לביירות. בגזרה המזרחית עסק צה"ל בייצוב קווי ההגנה מול הסורים תוך תיקונים קטנים בקווי העמדות. בתוך כך תפסו האוגדות 252 ו־880 שטחים שולטים ושיפרו את קווי ההגנה לקראת חידוש אפשרי של הלחימה. לצד המצור וה'זחילות' עסק צה"ל גם בפעילות ביטחון שוטף בשטחים שנכבשו. ההתקדמות המהירה של הכוחות בשבוע הראשון לא אפשרה לטהר את כל המרחבים שנתפסו ושבהם עדיין היו מחבלים רבים. כוחות צה"ל, ובעיקר אוגדות 91 ו־36, נדרשו



עמדת תצפית בג'בל בארוכ, הגזרה המרכזית



מימין: בונקר תחמושת בבית משפחה לבנונית

למטה: הגזרה המערבית, תנועת לוחמי גדוד 757 על גבי רכבי סיור ('גי'פ ששת')







לוחמי נח"ל מוצנח במרדף אחרי חוליות מחבלים בעיירה דיר אל-קמאר, יולי 1982

לסרוק את השטחים שנכבשו, לאתר מצבורי אמצעי לחימה ולצד זאת לסייע לאוכלוסייה האזרחית שנמצאה בהם.

אף שלא חודשה לחימה בהיקף נרחב, בתקופה זו התרחשו תקריות אש תדירות עם כוחות המחבלים וחילופי אש מזדמנים עם כוחות צבא סוריים, ואלו הסבו לצה"ל הרוגים ופצועים. עיקר המתיחות עם הסורים הייתה כשבוע לאחר הפסקת האש, בימי קרב שנערכו בעקבות התקדמות אוגדה 162 לעבר כביש ביירות-דמשק וחבירת אוגדה 96 אליה. תקופה מתוחה נוספת הייתה סביב 22 ביולי, שבו יזם צה"ל יום קרב עם הצבא הסורי. בכל תקופת המצור על ביירות היה חשש מחידוש הלחימה בהיקף רחב עם הצבא הסורי, וצה"ל הגביל עד מאוד את פעולותיו בגזרות המזרחית והמרכזית. לכך נוסף לחץ בין-לאומי כבד, שאף הוא הגביל את יכולת צה"ל להפעיל כוח, ויצר אי-בהירות לגבי יכולתו לממש את תוכניותיו בלבנון.

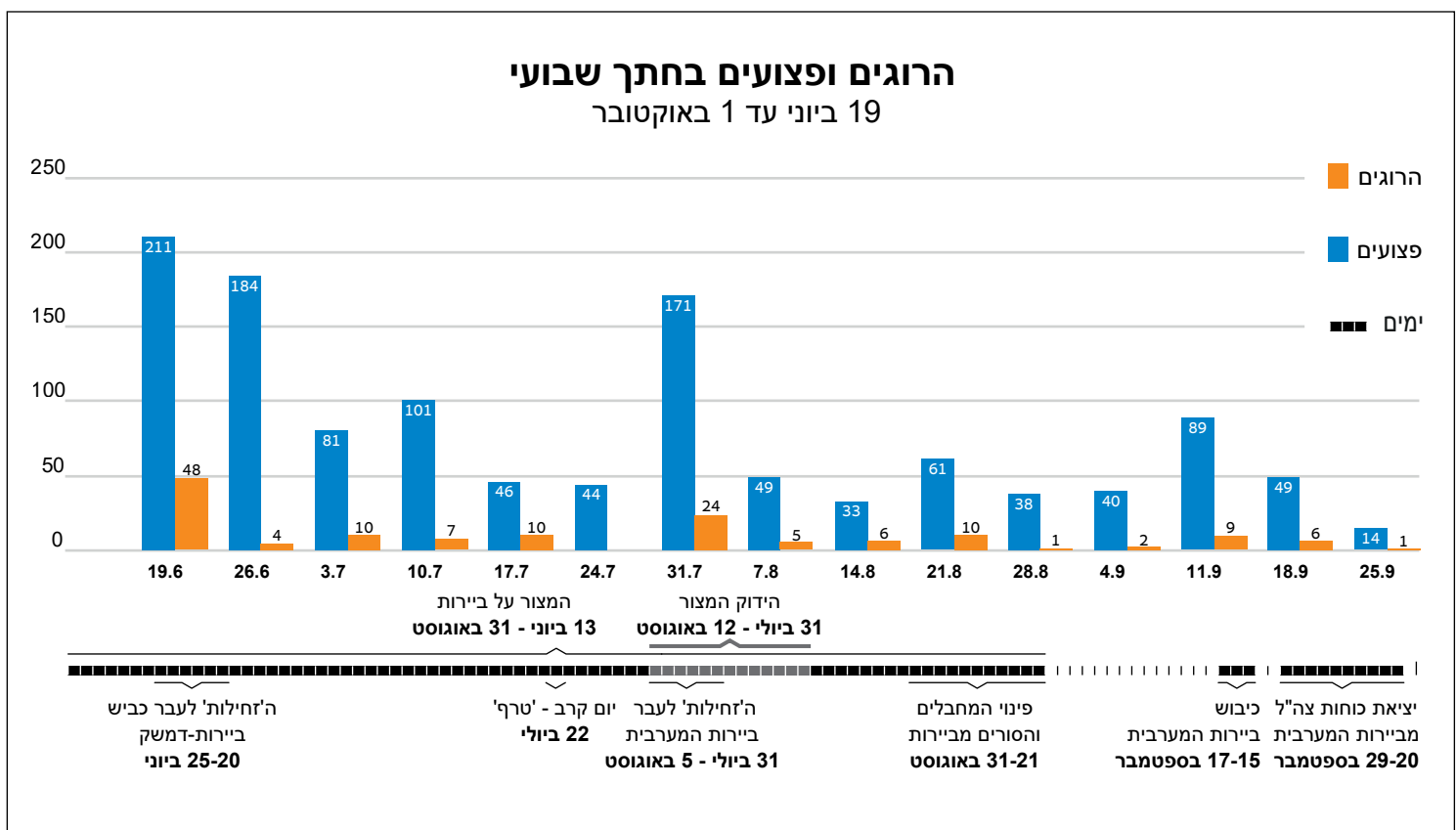



# ה'זחילות' אל כביש ביירות-דמשק



עם כניסת הפסקת האש לתוקף נותרו כוחות אוגדה 162 במרחב שמדרום לעין דארה ולא-יעזוניה בכוננות לחידוש הלחימה, ופעלו לטיהור מרחב האוגדה העורפי מכוחות מחבלים ומאמצעי לחימה. ב-18 ביוני החלה האוגדה להיערך להתקדמות אל עבר כביש ביירות-דמשק. צה"ל תכנן לקדם כוחות באופן איטי ומבוקר כדי לתפוס יעדים שולטים על הכביש, וכלי חדש את לחימתו בצבא הסורי. בפעילות זו עסקה אוגדה 162 משעות ערב 20 ביוני עד ערב 25 ביוני, ולשם כך תוגברה בחטיבה 609, בפיקוד חגי כהן, בחטיבת גולני, בפיקוד ארווין לביא, ובחטיבה 828, בפיקוד עמוס קוצר (גוטליב). במהלך ה'זחילות', בשל החשש מחידוש הלחימה בהיקף רחב, הוגבלה יכולת האוגדה להפעיל סיוע ארטילרי ומהאוויר, חרף נפגעים לכוחות צה"ל ואש ארטילרית סורית תדירה. עיקר הכוחות שבהם נלחמה האוגדה היו מהחטיבות הסוריות (המוקטנות) 51 ו-62, מכוחות קומנדו ומקצתם מארגוני המחבלים.

ב-20 ביוני בשעות הערב החלו כוחות האוגדה ב'זחילות', שתוכננו לעבר עין אל-חילזון וכפר עמי, אך נתקלו בקשיי התקדמות. עד שעות הערב התקדמה חטיבה 500 מערבה אל אזור מזרעת א-נהר, ובשעה 18:00 לערך החלה לנוע לכיוון צפון-מערב. במהלך התנועה השתדלו הכוחות שלא לנוע על הצירים הראשיים. התנועה נערכה בשני נתיבים: גדוד 9263, מחטיבת הצנחנים 939, נע לעבר רויסת א-נעמן וגדוד 195 - לעבר כפר ניס ומג'דל מעוש. עד שעות בוקר ה-21 ביוני הגיע גדוד 9263 אל מצפון לכפר רשמיא, ומאוחר יותר המשיך לעבר רויסת א-נעמן, ואליה הגיע בשעה 11:45. במהלך תנועת גדוד 195 קרס הציר לאחר מעבר המג"ד ופלוגה אחת, ושאר הכוח נאלץ לשוב על עקבותיו לעמדות הקודמות ליציאתו כמה שעות קודם לכן. בשעות הבוקר המוקדמות הוכשרו הצירים עבור חברת הטנקים לכוחות החי"ר שהובילו את ההתקדמות. לקראת הערב את גדוד 9263 החליף גדוד מוקטן 466 מחטיבת המילואים 525 שפעל קודם לכן בגזרה המזרחית.

ב-22 ביוני בשעה 03:30 החלו הכוחות להתקדם צפונה לעבר הכפר מנצוריה. נוכח מאפייני השטח נערכה התנועה כקרב התקדמות, תוך תפיסת הרכסים השולטים על ציר התנועה באמצעות כוחות חי"ר מגדודים 932 ו-466 ובחיפוי טנקים. לקראת צהרי היום נתקל גדוד 466 בהתנגדות סורית מהגבעה המסולעת, שמדרום-מערב למנצוריה, ובאש ארטילרית. הגדוד ספג שני הרוגים ופצועים רבים, והתקדמותו נעצרה. את ההתקפה חידשו הגדודים 430 ו-932 מעט לפני השעה 15:30, לאחר ריכוך ארטילרי

למטה: לוחמי גדוד 932 בתצפית בגזרת עין זחלתא  
בתחתית העמוד: טנקי חטיבה 500 על הגבעה המסולעת מדרום-מערב למנצוריה











למעלה: גדעון אברמי, מפקד פלוגה בגדוד 195; ברקע - התקפה ארטילרית על מנצוריה

למעלה מימין: מנצוריה - טנקי פלוגה כ' של גדוד 195 מחטיבה 500 על הגבעה המסולעת. העשן ברקע עולה מנגמ"ש פגוע של כוח מחטיבת גולני שנפגע בהפגזת מרגמות

לצד הלחימה עסקו הכוחות בתכנון כיבוש בחמדון ובהיערכות להגנה לאחר מכן על ציר ביירות-דמשק. לשם כך תוגברה האוגדה גם בחטיבת גולני (מוקטנת). כעת פעלו תחת האוגדה שלוש מפקדות חטיבתיות: חטיבה 500, שכללה את גדודי השריון 430 ו-195, את גדוד החי"ר 466 ואת גדוד ההנדסה 601; חטיבה 609, שכללה את גדוד השריון 532, את גדוד החי"ר 9203 ואת היחידות החטיבתיות האורגניות שלה; וחטיבת החי"ר גולני, שכללה את גדוד 51 ואת גדוד 13, שלעיתים הוכפף לחטיבה 500. נוסף על כך פעל גם 'כוח טומי' עם גדוד 433 בעורף מרחב הלחימה האוגדתי באזור נבע א-צפע. ב-23 ביוני בשעה 23:00 נפרסו כוחות חטיבה 500 על ציר 'הסתובבות'. הגדודים 430 ו-932 היו סמוך לציר באזור שמדרום לבתלון, והגדודים 466 ו-195 היו באזור הכפר מנצוריה; חטיבה 609 נערכה על ציר 'אהרונסון', גדוד 13 ממזרח לבתלון (אזור נ"ג 1209), גדוד 532 ממזרח למנצוריה (נ"ג 1243) וגדוד 9203 בין כפר שאנאי לעין אל-חילוון (נ"ג 1094). בשעות הערב, עם חבירתה של חטיבת גולני לאוגדה, היא השתלטה על סביבות הכפר שאנאי.

בשעה 06:30, בבוקר 24 ביוני, נצפו כוחות סוריים נסוגים מבחמדון, וכך נוצרה הזדמנות להשלים את מהלך ההשתלטות על כביש ביירות-דמשק ללא חיכוך רב. בעקבות הנסיגה הסורית הנחה הרמטכ"ל לתכנן התקפה דו-אוגדתית לעבר כביש ביירות-דמשק (ציר 'מוש'), ובמהלכה תכבוש אוגדה 162 את בחמדון ותפתח את הציר עד לדהור אל-עבאדיה מערבה, ואילו אוגדה 96 באמצעות

כוחות צה"ל מדרום לכביש ביירות-דמשק





חטיבה 828 תכבוש את עאליי ואת סוק אל-ערב. תכנון אוגדה 162 היה שחטיבת גולני תתקדם צפונה ותתפוס עמדות שולטות מדרום לכביש, בג'בל א-רציף (סגול 6125') ובמקלעת דבעה, ממזרח וממערב לכפר בחמדון. בעקבות חטיבת גולני תתקדם חטיבה 500 ותשלט על המרחב שבין רויסת צופר לבחמדון. הרעיון המבצעי היה להגיע אל כביש ביירות-דמשק, דרך 'ציר העמודים', שבין מנצוריה לציר 'אהרונסון', ובכך לעקוף את בחמדון ממזרח ולהימנע מקרבות בתי הכפר.

משעות הצהריים התקדמו כוחות חטיבה 500 לעבר כביש ביירות-דמשק, כאשר גדוד 195 מוביל את ההתקפה, תוך ירי ארטילרי לעבר הרכסים השולטים על כביש ביירות דמשק. כמה דקות לאחר השעה 18:00 התייצבו הכוחות הראשונים של גדוד 195 על כביש ביירות-דמשק ובכך הושג היעד המערכתי בגזרה המרכזית. בעקבות הגדוד התקדמו למרחב שאר כוחות חטיבה 500 וחטיבת גולני למרחב, נערכו להגנה בשטחים השולטים על הכביש והתארגנו לקראת המשך לחימה. חטיבת גולני התקדמה בשעות הערב לציר ביירות-דמשק ופנתה מערבה עד מצפון-מערב לבחמדון ('מתג 13') על הציר הסמוך לנ"ג 1100 שממנו ניתן לשלוט היטב על התנועה בציר.



מימין: טנק מחטיבה 500 באזור רויסת צופר, סמוך לכביש ביירות-דמשק, ברקע משאית תחמושת סורית העולה באש, 24 ביוני

למטה: העיירה בחמדון



אחר חצות, בליל 24-25 ביוני, הרחיבה אוגדה 162 את אחיזתה בכביש ביירות-דמשק לאזור שמרויסת א-צופר במזרח ועד דהור אל-עבאדיה במערב. חטיבת גולני נעה צפונה וקידמה את גדוד 13 עד לצומת דהור אל-עבאדיה, ובהמשך מזרחה לעבר פאתי העיירה בחמדון. חטיבה 828, שנוספה לכוחות האוגדה, כבשה את המרחב שממערב לדהור אל-עבאדיה ואת הכפר עין אל-ג'דידה, שמדרום מערב לו. חטיבה 500 הרחיבה את השליטה מבחמדון מזרחה, עד כק"מ ממזרח לרויסת א-צופר. חטיבה 609 עסקה בטיהור הכפרים עין אל-חילזון ובתתור ובפתיחת הצירים צפונה למעבר כוחות נוספים. בד בבד עם פעילות כוחות אוגדה 162 קידמה אוגדה 96 את כוחותיה מזרחה. חטיבה 35 התקדמה עד העיירה עאליי, תוך השתלטות על הכפר כחלה בסיוע של הכוחות הנוצריים. בשעה 18:00 חברו אוגדות 162 ו-96 ובכך הושלמה ההשתלטות על כביש ביירות-דמשק, מפאתי ביירות המזרחיים עד רויסת א-צופר בגזרה המרכזית.



# ייצוב הקו ומעבר לפעילות בט"ש

כעשרה ימים לאחר הפסקת האש החל צה"ל להפחית את סדר כוחותיו בלבנון בהדרגתיות. אף שנמשכה המתיחות עם הצבא הסורי שלוותה בתקריות אש מזדמנות עם כוחות המחבלים, ביסס צה"ל את עיקר פעילותו בלבנון על הכוחות הסדירים והחל לשחרר כוחות מילואים. בעקבות זאת נוצר אורך נשימה מבחינת היכולת לגייס סד"כ שהיה דרוש לשהייה ממושכת בלבנון. רוב הסד"כ עבר לעסוק בפעילות ביטחון שוטף של אחר מלחמה. פעולות אלה כבר נערכו בעורף הכוחות הקדמיים, אך כעת צה"ל נדרש להגן על הכוחות המנהלתיים ועל הלוחמים שנעו בצירים, ולאתר כוחות מארגוני המחבלים בעורף. עיקר הפעולות של הכוחות הלוחמים כללו סריקות, מעצרים, הכשרה ופתיחת צירים למעבר כוחות מנהלה, הקמת מחסומים לשליטה בתנועות במרחב ואבטחה של שיירות מנהלתיים. לצד פעולות אלו עסקה מפקדת אזור דרום לבנון (אד"ל) בטיפול באוכלוסייה האזרחית בלבנון.

בגזרה המזרחית שמרו הסורים על הפסקת האש באופן כללי, אך לא ניסו לסכל את פעילות המחבלים משטחם ואף תמכו בה. המחבלים ניסו באופן תדיר לחדור לתוך השטח שהחזיקו כוחות צה"ל ולפגוע בכוחות צה"ל בעמדותיהם ובכוחות הנעים בצירים באמצעים מגוונים, ותוך ירי מרובה של מרגמות ושל מטל"רים, שהסבו לצה"ל נפגעים רבים. סיכול פעילותם בגזרה זו נעשה תוך ניסיון שלא להתחכך בכוחות הסוריים, למעט במקרים שבהם הסורים היו הראשונים שפתחו באש.

למטה: הר הלבנון - קצין צה"ל מחלק ממתקים לילדים

למטה מימין: טנק מפקד חטיבה 844 בתנועה מזרחה לעבר הר הלבנון והבקאע

בתחתית העמוד: שיירת משאיות נושאות נגמ"שים בדרכה דרומה, כחלק מדילול כוחות צה"ל בלבנון







למעלה: הגזרה המרכזית - חיילי בית הספר לשריון בתפילת שחרית של שבת. ברקע הר הלבנון, יולי 1982

משמאל: הגזרה המרכזית, מדרום-מזרח לביירות - חיילי נ"מ מטפלים בנגמ"ש נושא תותח וולקן (חובט, אם-163), לצידו נגמ"ש רפואה ומאחוריו טנק גישור

### סד"כ פעיל בלבנון - גדודי שריון וחי"ר

14 ביוני עד 29 בספטמבר

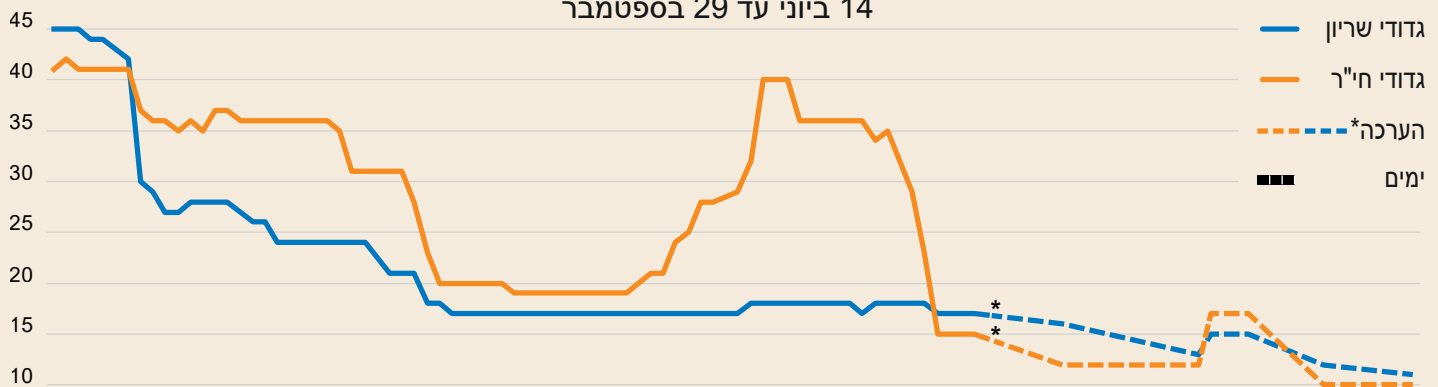

המצור על ביירות 13 ביוני - 31 באוגוסט

הידוק המצור 31 ביולי - 12 באוגוסט

ה'זחילות' לעבר כביש ביירות-דמשק 20-25 ביוני

יום קרב - 'טרף' 22 ביולי

ה'זחילות' לעבר ביירות המערבית 31 ביולי - 5 באוגוסט

פינוי המחבלים והסורים מביירות 21-31 באוגוסט

יציאת כוחות צה"ל כיבוש ביירות מביירות המערבית 15-17 בספטמבר

29-30 בספטמבר

\* גרף זה מבוסס על דוחות סד"כ יומיים של המטה הכללי. לאחר 27 באוגוסט נערך הדיווח אחת לשבוע, לפיכך הקו המופיע בגרף הוא הערכה הנסמכת על מקורות המידע הזמינים.



# מבצע 'טרף'



מפקד גיס 479, אלוף משה בריכוכבא

ב־22 ביולי יזם צה"ל יום קרב בגזרה המזרחית בעקבות ריבוי תקריות אש ביזמת ארגוני המחבלים והצבא הסורי. מהפסקת האש עד יום הקרב נערכו כ־65 פיגועים נגד כוחות צה"ל, מהם 17 בשבוע שקדם למבצע (18-22 ביולי). תקריות האש כללו ירי צלפים, מקלעים, פצצות אר־פי־ג'י וחדירות של חוליות מחבלים לשטח שבשליטת כוחות צה"ל, ואלו הסבו לו נפגעים רבים. כך למשל, ב־21 ביוני נהרגו חמישה חיילים, וחייל נוסף נפצע במהלך סריקות באזור מנצורה. את יום הקרב תכננה מפקדת גיס 479, שהחליפה את גיס 446 בפיקוד על הכוחות בגזרה המזרחית, כדי להפסיק את התוקפנות הסורית ולא לפגוע את הצבא הסורי לבלום את ארגוני המחבלים שפעלו תחת חסותו.

הצבא הסורי בגזרה המזרחית התבסס בעיקרו על שתי גזרות דיוויזיוניות, דיוויזיה 1 ודיוויזיה 3, שתוגברו ביחידות ארטילריה, באגדי קומנדו ובכוחות נוספים. עוצמתו בגזרה המזרחית כללה כ־400 טנקים, כ־200 משגרי נ"ט וכ־400 קני ארטילריה, שהיו ערוכים בקווי הגנה מבוצרים. כוחות המחבלים בגזרה כללו כ־3,500 לוחמים מארגונים שונים, שהיו ערוכים בבסיסים בעורף הכוחות הסוריים בצפון הבקאע וממזרח לה.

כוחות צה"ל שפעלו תחת גיס 479, שכללו 312 טנקים, 115 קני ארטילריה ו־68 צוותי נ"ט (עורב), חולקו לשתי גזרות אוגדתיות. באוגדה 36, שבמערב גזרת הגיס, היו חטיבות השריון הסדירות 7 ו־188, גדוד נ"ט 608, גדוד הנדסה במילואים 7086 ואגד ארטילרי 282. באוגדה 252, שבמזרח הגזרה הגיסית, היו חטיבות השריון הסדירות 14 ו־401, חטיבת החי"ר במילואים 97 ואגד ארטילרי 209. הגיס תוגבר בשני אגדים ארטילריים נוספים, 215 ו־885, במסוקי קרב וביחידות נ"מ שירו באש שטוחת מסלול.

ערב המבצע, בליל 21-22 ביוני, שינו חלק מכוחות צה"ל בבקאע את עמדותיהם כדי לפגוע בכוחות הסוריים מעמדות לא מוכרות, ובכך להפחית את היקף הנפגעים מהאש הסורית, בייחוד אש נגד־סוללות. מוצבי צה"ל בבקאע דוללו מכוחות לא קרביים, ונערכה הכנה לוגיסטית לקראת המבצע, שכללה צבירת תחמושת, תדלוק, פריסת מערך פינוי נפגעים, חסימות צירים והעלאת כשירות וכוננות של כלל הכוחות הלוחמים. בין הכוחות השונים נערכו תיאום וחלוקת מטרות מקדימה עד לרמת הטנק הבודד, לקראת הפעלה מתוזמנת של כל הכוחות במקביל, כדי להגביר את יעילות האש. שעת פתיחת האש של כוחות הקרקע נקבעה לשעה 16:00. כחצי שעה לפני כן החלו מטוסי חיל האוויר לפגוע במטרות סוריות במרחב.

חילופי האש נמשכו כשעתיים עד השעה 18:00. אבדות הכוחות הסוריים: כ־40 פצועים והרוגים, 16 טנקים, פגיעה במוצבים, בריכוזי תחמושת, בכלי רכב ובתותחי ארטילריה. ההפתעה השיגה את מטרותיה, והסורים לא הצליחו להתארגן ולהגיב ביעילות והסבו רק נזק מועט לכוחות הגיס. לכוחותינו היו שני הרוגים, מ"פ וקשר מחטיבה 97, חמישה פצועים ושלושה טנקים שנפגעו מירי טנקים וטילי סאגר סוריים. בעקבות יום הקרב הגבירו הסורים את הפיקוח על פעילות המחבלים משטחם והפעילות החבלנית בגזרה המזרחית פחתה.



הגזרה המזרחית - מחנה ארעי של מחלקת טנקי מרכבה



גזרת ג'בל בארוכ - צוות תותח רוכב (155 מ"מ) במהלך ירי











מלחמת שלום הגליל



# ביירות: מצור, כיבוש ופינוי

המצור על ביירות • מבצע  
'הונג-קונג' • ה'זחילות' לעבר  
ביירות המערבית • הידוק  
המצור • מבצע 'בני דודים'  
מבצע 'עץ הזית' • מבצע  
'בני זית' • פינוי המחבלים  
מביירות • מבצע 'מוח ברזל'  
סברא ושתילא • פינוי ביירות  
ופריסת הכוח הרב-לאומי





עם ייצוב הגזרה ועם ההגעה אל כביש ביירות-דמשק, ניכרה הבנה בדרג המדיני שהיעדים הצבאיים הושגו, וכעת יש לקדם הסדר מדיני שבו תוקם ממשלה חדשה בלבנון ולפעול לגירוש ארגוני המחבלים. בכך, על פי התכנון, יוסר האיום על יישובי הצפון ותיפסק פעילות הטרור מלבנון. עד לסיום תהליך זה, שיכלול בסופו את נסיגת צה"ל מלבנון, נדרש מהצבא להישאר על אדמת לבנון ולצמצם ככל האפשר את סדר כוחותיו. בתקופה זו ערך צה"ל מצור על ביירות, עיר בת כחצי מיליון תושבים, המאוכלסת בצפיפות באזרחים ובכוחות אויב. ההתקדמות הקרקעית, שאפיינה את לחימתו בשבוע הראשון למלחמה, נעצרה והוחלפה בייצוב קו הגנה ומצור על בסיס ה'קו הירוק', המפריד בין החלק המזרחי - המאוכלס ברובו באוכלוסייה נוצרית - ובין החלק המערבי הכולל בעיקר אוכלוסייה מוסלמית ואת מחנות הפליטים הפלסטיניים.

את המצור החלה אוגדה 96 ב־13 ביוני, ובהמשך השתתפו בו גם האוגדות 91 ו־162. למצור היבשתי, לאורך ה'קו הירוק' ומדרום לשדה התעופה, נוסף מצור ימי, שבא למנוע תגבור של כוחות המחבלים בביירות ואת בריחת ההנהגה הפלסטינית ממנה. עד תחילת אוגוסט נערכה רוב הלחימה בעצימות נמוכה, כמעין מלחמת התשה, וכללה חילופי ירי טנקים וארטילריה, צליפות, פעולות

רגליות ממוקדות והפצצות של חיל האוויר. כוחות האויב, שנטמעו בתוך ריכוזי אוכלוסייה אזרחית והשתמשו בה כמגן, קיוו שעל ידי השהיית צה"ל, על ישראל יופעל לחץ בין-לאומי שיביא לסיום המצור. בד בבד עם המצור המשיכו כוחות צה"ל לטהר את השטחים שנתפסו ממחבלים ומאמצעי לחימה.



למעלה: דרום ביירות - ירי סוללת רקטות (בי"אם-24) מגדוד התותחנים 4,9229 באוגוסט 1982

למעלה מימין: מפקד אוגדה 36, תת־אלוף אביגדור קהלני. על הלוח - מפת ביירות



דרום ביירות, פלוגת טנקים מחטיבת בית הספר לשריון 844



הלחימה  
בביירות המערבית  
אוגוסט-ספטמבר 1982

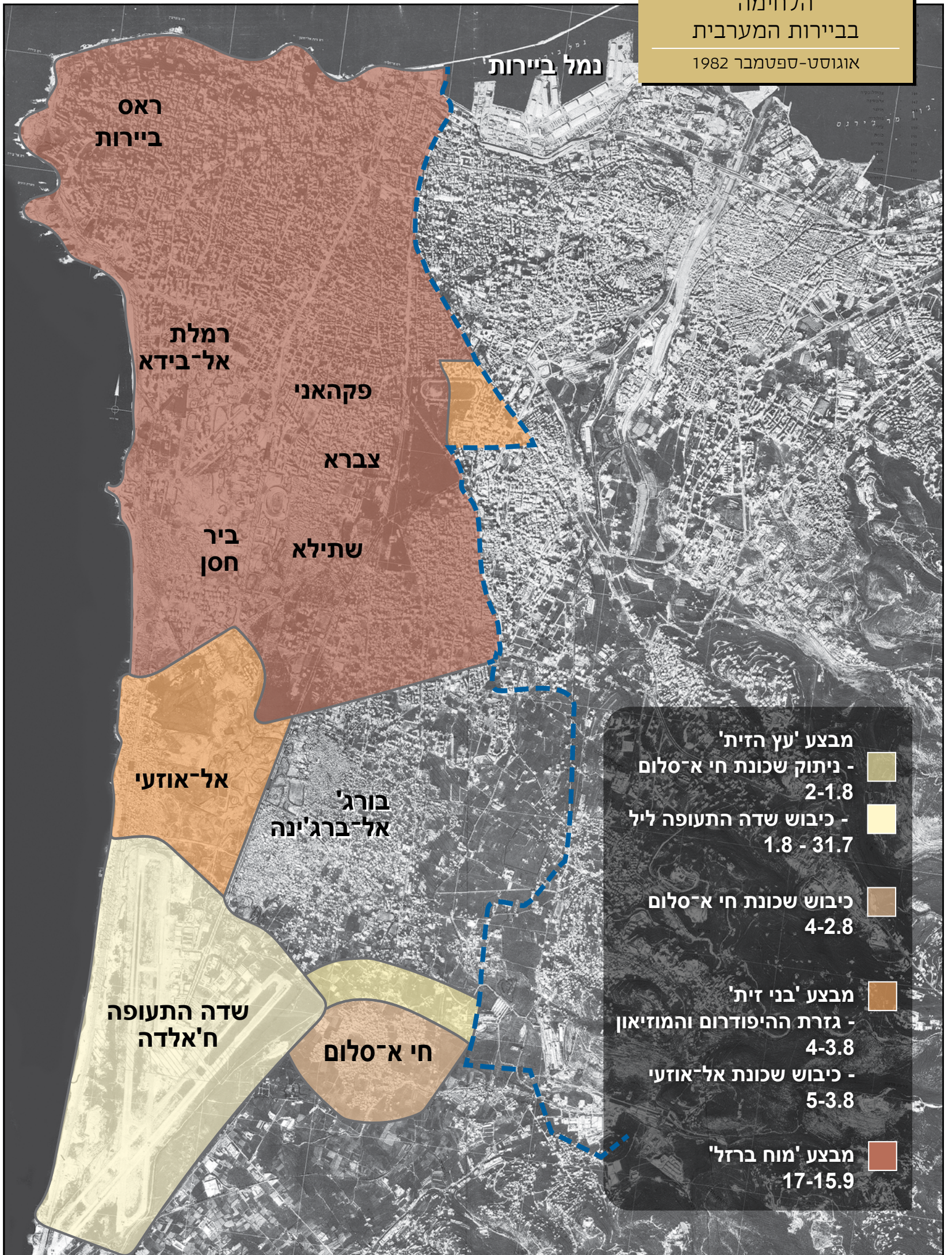

מבצע 'עץ הזית'	■
ניתוק שכונת חי א-סלום	■
2-1.8	
כיבוש שדה התעופה ליל	■
1.8 - 31.7	
כיבוש שכונת חי א-סלום	■
4-2.8	
מבצע 'בני זית'	■
גזרת ההיפודרום והמוזיאון	■
4-3.8	
כיבוש שכונת אל-אוזעי	■
5-3.8	
מבצע 'מוח ברזל'	■
17-15.9	





טיהור השטחים נועד לפגוע ביכולת המחבלים להתארגן מחדש ולאיים על תושבי ישראל לאחר נסיגת צה"ל ומסירתם לצבא לבנון.

האויב בביירות התבסס על שני סוגי כוחות, הצבא הסורי וכוחות צבאיים למחצה המסונפים אליו, וארגוני המחבלים. הכוחות הסוריים בעיר כללו את החטיבה הממוכנת 85 (מוקטנת), שמפקדתה הייתה בשכנות רמלת אל-ביידה ומפקדה היה האחראי לכלל הכוחות הסוריים בעיר; שתי חטיבות חי"ר צש"ף ('חטיטין' ו'קאדיסיה'), שנפרסו לאורך קו המגע בין מזרח למערב העיר; גדוד הקומנדו (מוקטן) 226, שנפרס בקו המגע בדרום העיר; גדוד (מוקטן) 'פרסאן אל-עירב' (הפרשים הערביים, מיליציה לבנונית פרו-סורית) בשכונת ראס ביירות ובקו המגע במרכז העיר, וגדוד (מוקטן) 'אל-אסד' (מיליציה של מפלגת הבעת') בצפון העיר. בסך הכול בביירות היו כ-5,000 לוחמים סורים, שהיו מצוידים בכ-20 טנקים, רובם לא כשירים, בכ-60 קני ארטילריה מסוגים שונים ובכמה נגמ"שים.

למעלה: מקלען חי"ר צופה בהפצצה אווירית של ביירות

בראש העמוד: הרמטכ"ל, רב-אלוף רפאל איתן, מתדרך את חברי הממשלה על פעולות צה"ל בביירות

הכוחות הסוריים בביירות: תמונת מצב - 12 באוגוסט		
חטיבה ממוכנת 85	2,055 חיילים	
שרידי גדוד קומנדו 226	200 חיילים	
שרידי כוח נ"ם מפוג' [אגד] נ"ם 96	120 חיילים	
שרידי פלוגת נ"ט מגדוד חי"ר 662	25 חיילים	
צש"ף סורי	חטיבת חיטין	1,200 לוחמים
	חטיבת קאדיסיה	1,200 לוחמים











מנהרות ובונקרים  
בדרום-מערב ביירות  
אוגוסט 1982

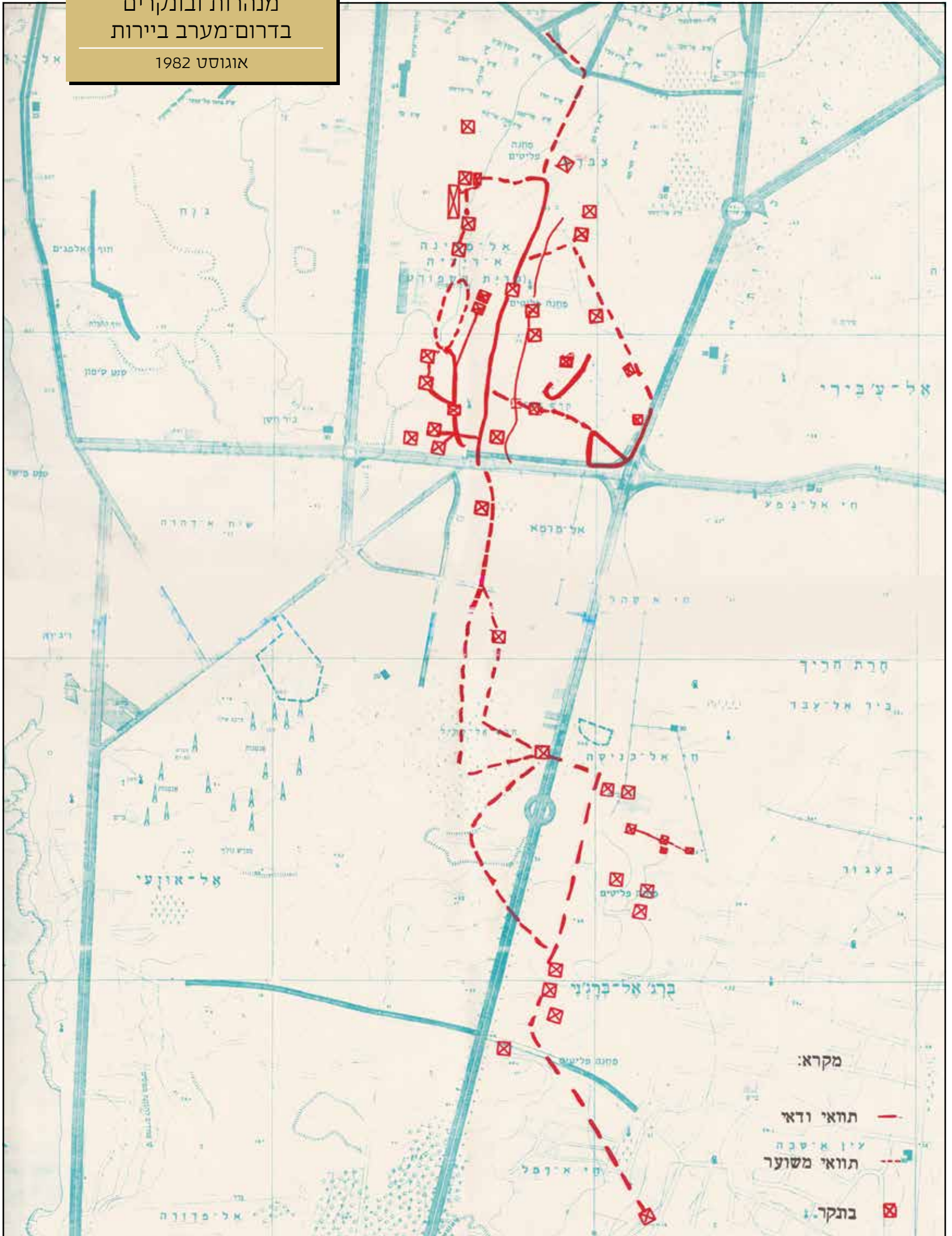



# מבצע 'הונג-קונג'

הטלת המצור התבררה כמלאכה מורכבת ביותר, שחייבה שמירה על איזון בין החיים האזרחיים בעיר ובין הצרכים המבצעיים. צה"ל ניסה להימנע מפגיעה באזרחים לבנונים, וכל משך המצור הותיר מעברים להכנסת סחורות לעיר, ואפשר לאזרחים להימלט ממנה. חופש הפעולה של הכוחות הוגבל גם בהפעלת סיוע אווירי וארטילרי, שהיו עשויים לגרום לנזק אגבי רב ולהגביר את הלחץ הבין-לאומי כנגד המצור. נוסף על כך, חלק מפעילות הצבא דרשה תיאום מקדים עם הכוחות הנוצריים בעיר ועם נציגות השלטון הלבנוני, שאותו תכנן צה"ל לטפח.

כחלק מפעולות המצור, ב-22 ביוני הקים פיקוד הצפון צוות בראשותו של אל"ם (מיל') יוסי לנגוצקי שנדרש לאסוף מידע על תשתיות העיר ביירות. אף שבפיקוד הצפון היה קיים 'תיק עיר' שנועד לספק מודיעין לחימה בעיר, הוא התגלה במהרה כלא רלוונטי למשימה זו. הצוות גייס

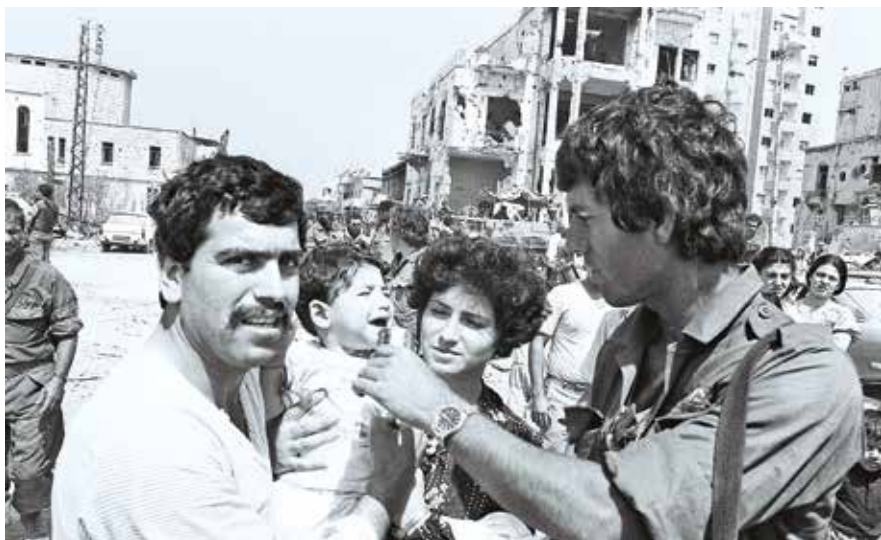

חייל צה"ל משקה תינוק לבנוני

מומחים בעלי ניסיון מחברות תשתיות אזרחיות שונות, הסתייע בשיתוף פעולה עם אנשי הפלנגות ועסק במיפוי מאפייני אורח החיים והרכבי האוכלוסייה בעיר. כך מופו כל תשתיות המים, החשמל, התקשורת, הדלק, התחבורה, הביוב והמזון. מיפוי והכרת התשתיות אפשרו להפעיל לחץ על כוחות האויב בעיר על ידי ניתוק מבוקר של תשתיות חיוניות שהתלווה לפעולות נוספות של צה"ל בזמן המצור, בהן ירי ארטילרי, הפצצות חיל האוויר, מבצעים קרקעיים, פעולות לוחמה פסיכולוגית ופעולות הטעיה. פעילות זו, שנקראה מבצע 'הונג-קונג', פגעה במורל כוחות האויב, השפיעה על מאפייני היערכותו בעיר ויצרה לחץ של האוכלוסייה האזרחית על ארגוני המחבלים.

## כרוז מספר 29

בעוד שעתיים יפתח צה"ל בהפגזה מסיבית ביותר על מעוזי המחבלים בעיר. בעוד שעתיים אתה עלול למצוא את עצמך במרכז של תופת לווהט. אתה האזרח נקרא לפנות מייד את העיר ולצאת בציר היציאה צפונה לעבר טריפולי, או מזרחה בציר ביירות-דמשק. הצירים פתוחים לתנועה ונשלטים ע"י צה"ל. לא יאונה לך כל רע בהם.

### אתה האזרח

צה"ל עשה ככל יכולתו כדי לאפשר לך ולבני משפחתך לצאת זמנית מן העיר, עד אשר תטוהר מן הפלסטינים המזוינים אשר הפכו אותה לגיהנום. אלפים רבים מאחריך שמעו לצו ההיגיון והרחיקו עצמם מעל הפלסטינים המזוינים, ובכך הבטיחו את שלומם וביטחונם. עד כה נמנע צה"ל מלהפעיל את מלוא עוצמתו נגד הפלסטינים המזוינים בעיר, והשאיר להם ברירה לעזוב את העיר מבלי שיפגעו וללא השפלתם. אולם הפלסטינים המזוינים סרבו, ולא ניצלו את ההזדמנות שניתנה להם. עתה נאלץ צה"ל לפעול בתקיפות ובעוצמה לסלקם, על מנת להחזיר את השקט והביטחון ללבנון ולאזור כולו.

### אתה האזרח

לצה"ל אין עניין להילחם בך ובמשפחתך, עזור לנו לעזור לך. הפסק כל עיסוקיך ומהר וצא מהעיר. בעוד שעתיים תתחדש הלחימה בעיר.

ראה הוזהרת! חייך בידך.

תרגום כרוז שנועד לפיזור מהאוויר כחלק מהלוחמה הפסיכולוגית במהלך המצור על ביירות







# מבצע 'בני דודים'

עם הטלת המצור וניהול שגרת הלחימה תכנן צה"ל את השלב הבא - כיבוש ביירות המערבית. הימשכות המצור והיקף הפגיעה באזרחים עוררו לחץ בין-לאומי ומשבר ביחסי ישראל-ארה"ב, חרף ניסיונות שונים שלא צלחו לקיים הפסקת אש עם ארגוני המחבלים. כניסה לביירות נדרשה גם בעקבות ריבוי הנפגעים בקרב חיילי צה"ל, לרוב עקב פעילות המחבלים בלבנון. יום הקרב שיזם צה"ל בחזית המזרחית ב-22 ביולי הביא לריסון המחבלים שפעלו בחסות הצבא הסורי, אך הדבר לא השפיע על פעילות המחבלים בתוך ביירות. באמצע חודש יולי קיבל הדרג המדיני החלטה להכניס את כוחות צה"ל לביירות המערבית. בעקבות ההכנות לפעולה זו עלתה גם ביקורת מתוך הצבא, ובה הייתה בקשתו של מפקד חטיבה 211, אלי גבע, להשתחרר מתפקידו.

בסוף חודש יולי הואצו ההכנות לכיבוש ביירות המערבית, וגבר הלחץ על ארגוני המחבלים. בשלב זה תוכננו פעולות בהיקף מצומצם, 'זחילות' או 'כרסום', להן יקבלו אישור פרטני בהתאם לנסיבות הבינ-לאומיות שעשויות להתעורר ולפעול כנגד ישראל. פעולות אלו תוכננו כמבצעים שלא יובילו

לקרבות קשים בתוך העיר ולפגיעה רבה באוכלוסייה האזרחית. השם הכולל למהלכי 'הזחילות' היה מבצע 'בני דודים', והוא כלל כמה מבצעי משנה ונערך מליל 31 ביולי עד 5 באוגוסט. מטרת המבצע הייתה להפעיל לחץ על כוחות האויב בעיר, שיוביל לגירוש ארגוני המחבלים ולנסיגת הכוחות הסוריים. בתוך כך תוכנן לכבוש את פאתיה הדרומיים של ביירות מצפון לשדה התעופה במרחב שכונת אל-אוזעי ואת שכונת חי-אסלום ממזרח לו; ובמזרח ביירות כללה התוכנית את כיבוש מרחב המוזאון הלאומי. בד בבד חודשו ההפצצות האוויריות, ההפגזות הארטילריות והפעלת האש מהים, לאחר תקופה שבה נמנע צה"ל מכך. אלו נערכו בתגובה על הפרות של הפסקת האש השבריריות שעליהן סוכם בתיווך אמריקאי. ב-22 ביולי החל הצבא לגייס כוחות מילואים לקראת 'הזחילות', ונערך ריכוך ארטילרי מסיבי על העיר. כמו כן עצר צה"ל את הספקת הדלק למערב העיר וקיפץ בהספקת המים והחשמל. תוכנית 'בני דודים' עודכנה לקראת סוף יולי והוצגה לרמטכ"ל ב-29 ביולי, כאשר תוכננו לפעול שלוש חטיבות חי"ר, גולני, 828 ובה"ד 1, מתוגברים בכוחות שריון. ב-31 ביולי ניתן אישור לביצוע תוכנית 'בני דודים' והחלו 'הזחילות' בפאתי ביירות.

למטה: תחילת אוגוסט, לוחמי חי"ר בסיור רגלי בדרום ביירות

בתחתית העמוד: לוחמי חטיבת הצנחנים בסיור רגלי בשה התעופה ח'אלדה, 4 באוגוסט 1982





# מבצע 'עץ הזית': 31 ביולי עד 2 באוגוסט

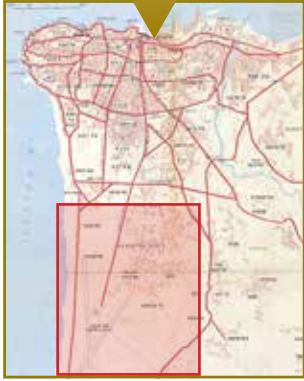

בשלב הראשון של המבצע, שהחל בליל 31 ביולי, נכבש שדה התעופה ח'אלדה וכותרה שכונת חי א-סלום לקראת טיהורה. את הפעולה ערכה חטיבת גולני, שהייתה כפופה לאוגדה 96, בהרכב גדוד חי"ר 12, כוח מגדוד 51 וגדוד שריון 74 מחטיבה 188, בסיוע ארטילריה. באותו הזמן עסק גדוד 13 של חטיבת גולני באבטחה ובתפיסת הקו. כיבוש השדה וטיהור סביבותיו הושלמו עד ערב 1 באוגוסט. במהלך היום ערך חיל האוויר את ההפצצה האווירית הכבדה ביותר מתחילת המלחמה על ביירות (מבצע 'חיות טרף' 2), ובמהלכה נערכו כמאה גיחות לאורך עשר שעות. לכך נוספו גם הפגזה ארטילרית של כ-200 קני ארטילריה וירי תותחים מהים.



בית הנתיבות בשדה התעופה ח'אלדה לאחר כיבושו

## מבצע 'עץ הזית' 31 ביולי - 1 באוגוסט 1982

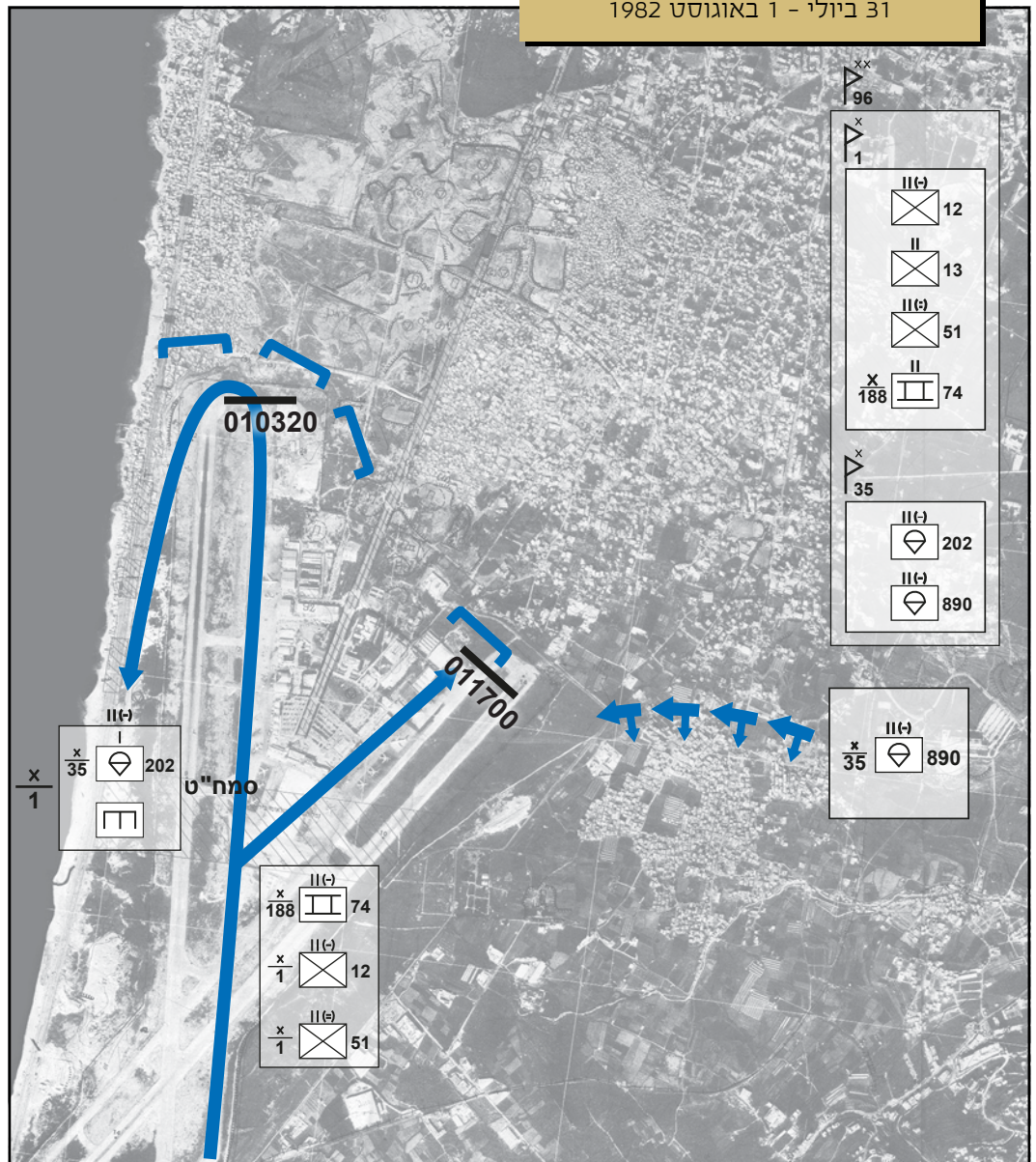

סיכום נפגעי צה"ל במבצע 'בני דודים' 31 ביולי - 5 באוגוסט*		
יחידה	חללים	פצועים
חטיבת גולני	11	26
חטיבת צנחנים 35	2	16
חטיבת שריון 188	4	2
חטיבה 5	2	
חטיבה 828	1	7
אגד ארטילרי 425		9
גדוד רפואה 220		6
גדוד נ"מ 947		5
חטיבת שריון 211		4
משטרה צבאית		4
חטיבה 500		2
אגד ארטילרי 215		3
יחידת הנדסה 7122		3
חיל הים - שייטת		2
יחידות אחרות		12
<b>סה"כ</b>	<b>20</b>	<b>101</b>

\* כלל היחידות בלבנון על פי דוח אגף המבצעים במטכ"ל מ-6 באוגוסט 1982



# מבצע 'בני זית': 3-5 באוגוסט

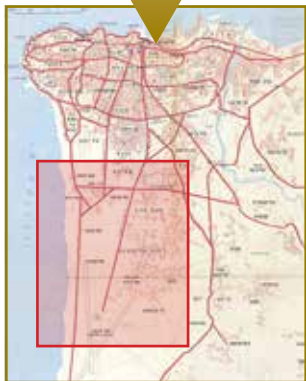

השלב הבא ב'זחילות' כלל התקפה משולבת של שלוש אוגדות במקביל. ההתקפה העיקרית הייתה של אוגדה 96 לעבר שכונת אל-אזעי מצפון לשדה התעופה. בד בבד תקפה אוגדה 162 את אזור ההיפוודרום, את מוזאון ביירות ואת מחנה הצבא הלבנוני שבמרכז העיר, ואוגדה 91 הפעילה אש באזור נמל ביירות שבצפון העיר. ההתקפות לוו בסיוע אווירי וארטילרי לעבר השכונות בורג' אל-ברג'נה ופקהאני וירי של חיל הים לאורך החוף.

ההתקפה החלה בליל 3-4 באוגוסט עם התקדמות חטיבה 188, בהרכב גדוד 74, גדוד 12 וכוחות נוספים, אל עבר הגבעות השולטות על שכונת בורג' אל-ברג'נה לכיוון חורש כתילה. בעקבותיה



התקדמה חטיבת גולני, בהרכב גדוד 51, גדוד 13 ופולגות הסיור והנ"ט החטיבתיות, וכבשה את אזור הבתים ואת מחנה הנרי שיאב שמצפון-מזרח לשכונת אל-אזעי. בד בבד התקדמה חטיבת הצנחנים 35, בהרכב הגדודים 890, 50 וגדוד החס"ע, לכיתור פאתיה המזרחיים של השכונה. נוסף על כך התקדמו גדוד השריון 9, גדוד הצנחנים 202 וכוח הנדסה לפתוח את ציר החוף 'בוקיטו', שנפרס לאורך מערב השכונה. במהלך הפעולה נותרה חטיבת השריון 211 בעתודה, וגדוד החי"ר 906 שהיה כפוף לה עסק בטיהור בתי שכונת חי א-סלום.

פעילות נוספת הייתה גם בגזרת מרכז וצפון ביירות.

מבצע 'בני זית' - כיבוש שכונת אל-אזעי

5-3 באוגוסט 1982

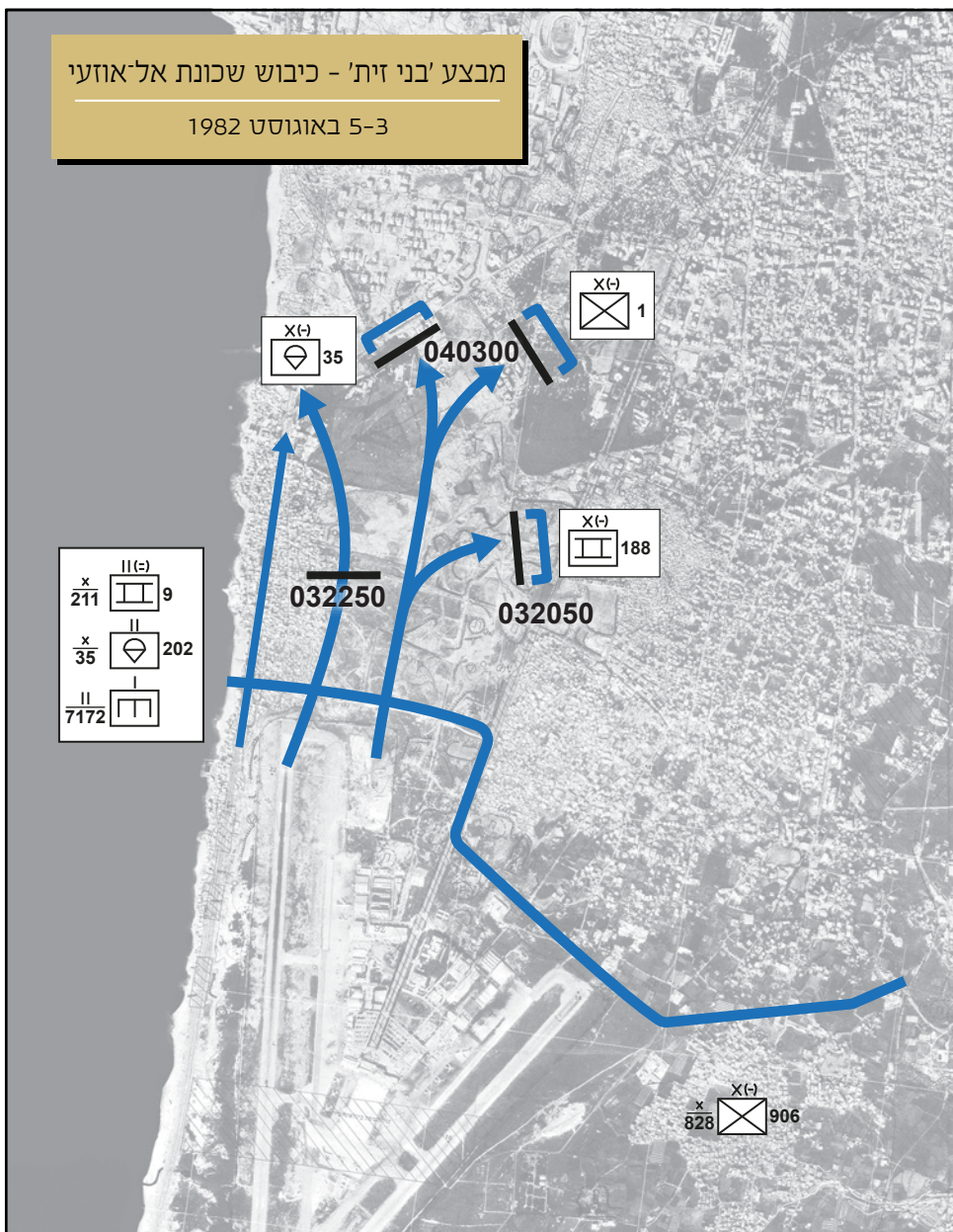

## מבצע 'בני זית' - מבנה כוחות עיקריים

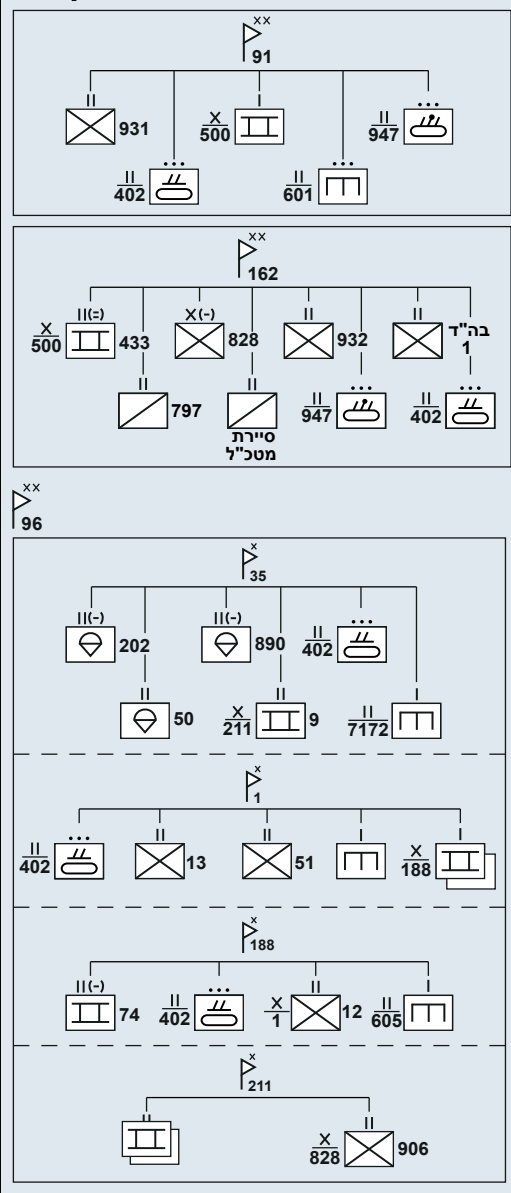



מבצע 'בני זית' - גזרת מרכז ביירות  
 4-3 באוגוסט 1982

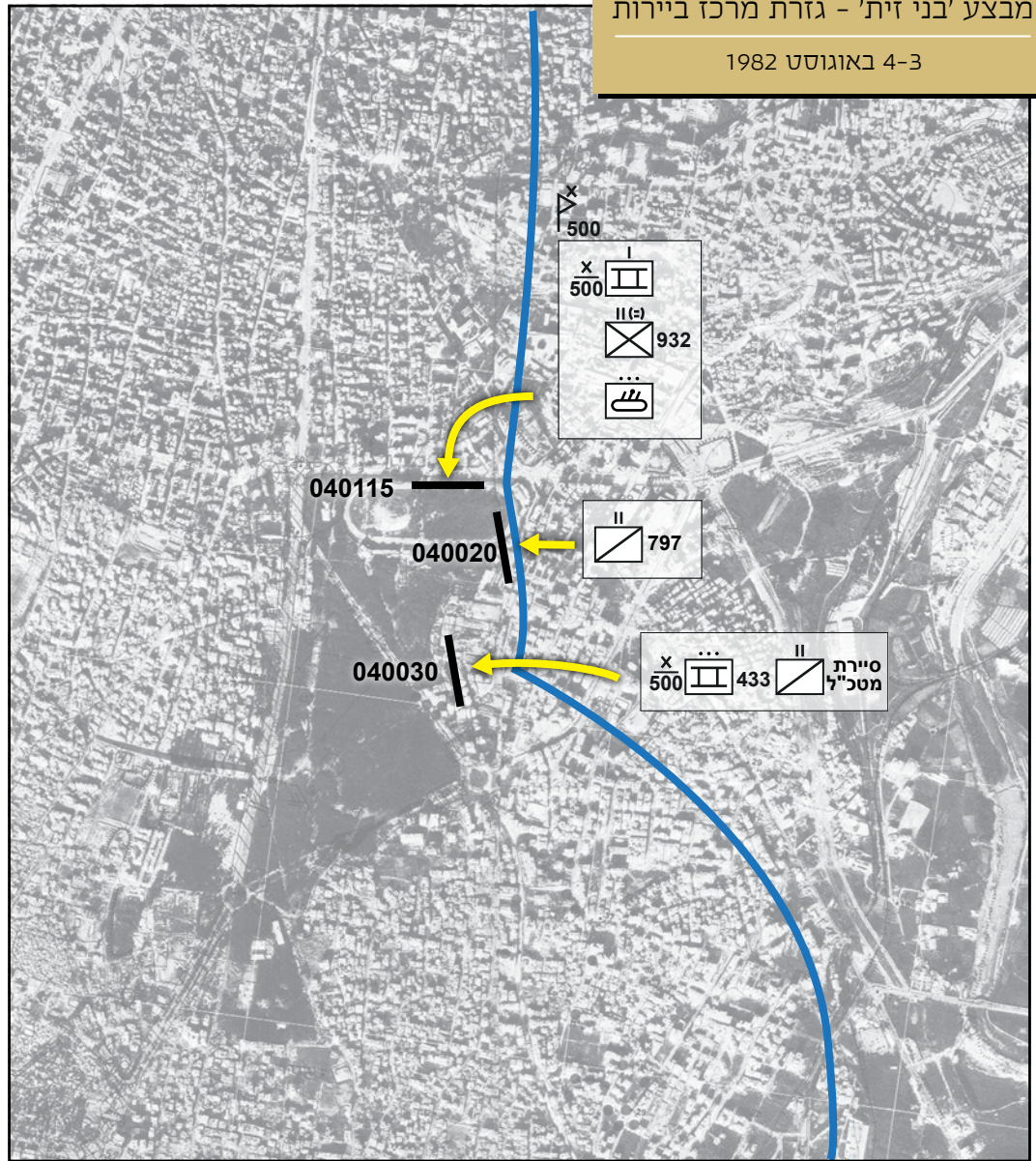

טנק מגח מחטיבה 500 בחזית מוזאון ביירות



באותו הלילה תפסו כוחות אוגדה 162, בהרכב סיירת מטכ"ל, גדוד 797 וכוחות שריון, כמה בתים השולטים על מחנה הצבא ועל ההיפודרום הסמוך לו. בגזרת אוגדה 91 ירו הכוחות לעבר מערב נמל ביירות ('הברכה האחרונה'), בלי להתקדם קרקעית. עד 5 באוגוסט פעלו כוחות אוגדה 96 לטיהור שכונת אל-אוזעי, ונערכו לקראת המשך ה'זחילות', אך לבסוף לא נקראו לבצען. במהלך מבצע 'בני זית' נהרגו 20 לוחמים ו-101 נפצעו.



משמאל: מרכז ביירות המערבית - גזרת ההיפודרום  
 בעמוד ממול: חיילי צה"ל משחקים שש-בש לצד עמדת מקלע במוזאון ביירות, 9 באוגוסט 1982



# פינוי המחבלים מביירות

21-31 באוגוסט 1982

לאחר סיום מבצע 'בני דודים' ב-5 באוגוסט המשיכו כוחות צה"ל להפעיל אש מנגד, מהאוויר, מהיבשה ומהים, לעבר מטרות מחבלים בעיר ביירות. הירי נערך במדיניות שכונתה 'דג מלוח', ולפיה על כל הפרה של הפסקת האש מצד המחבלים ניתנה תגובה, בעיקר בירי לעבר עמדות מבוצרות ואמצעי לחימה. הקהילה הבין-לאומית ובראשה ארה"ב התנגדו למדיניות זו, אך לא הפעילו לחצים שיביאו להפסקתה. מטרת המדיניות הייתה להמשיך להפעיל לחץ על המחבלים כדי להביא לכניעתם ולהסכמה על גירושם מהעיר תוך כדי המשך הפגיעה באמצעי הלחימה ובכוחותיהם למקרה שיסרבו ושתידרש פעולה לכיבוש העיר.

בימים שלאחר ה'זחילות' נערך שיח דיפלומטי עם הלבנונים, עם הנוצרים ועם שליח ארה"ב ללבנון פיליפ חביב כדי לקדם את גירוש המחבלים מביירות. עם זאת הופעלה גם לוחמה פסיכולוגית, ועיקר מסריה היו שמדינות ערב אינן מסכימות לקבל את המחבלים לשטחן וכי מחבלים שירצו יוכלו להניח את נשקם ולזכות ליחס הוגן מצד ישראל, ולכוחות הסוריים בביירות הועבר מסר שמדינתם זנחה אותם, וכך רצו למנוע את התנגדותם במהלך הקרבות לכיבוש העיר.



למעלה: תת-אלוף יוסי בן-חנן בפגישת תיאום עם קצינים מצבא לבנון

למעלה משמאל: חיילים צרפתים בנמל ביירות, 21 באוגוסט 1982

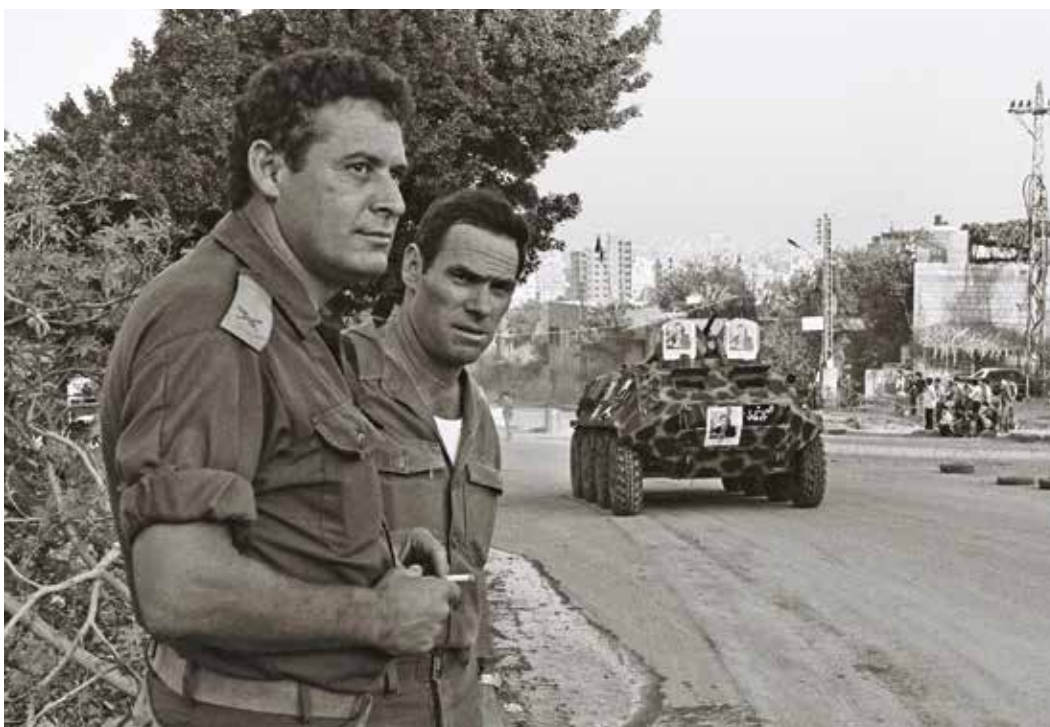

מפקד אוגדה 162, תא"ל מנחם עינן (משמאל) ומפקד אוגדה 96, תא"ל עמוס ירון, צופים בנסיגת כוחות האויב מביירות. על הכביש - בייטי-אר-60 סורי ועליו תמונות הנשיא הסורי חאפז אל-אסד





הלחץ הגובר על המחבלים הוביל לקידום ההידברות. בליל 12-13 באוגוסט הושגה הסכמה של יו"ר אש"ף יאסר ערפאת על יציאת כוחות המחבלים והכוחות הסוריים מביירות. כדי לאפשר את יציאת המחבלים הוחלט כי יוצב כוח רב-לאומי ובו חיילים מארה"ב, מצרפת ומאיטליה שישהה בביירות וילווח את פיגועי המחבלים, וכמו כן הוחלט כי המחבלים יוכלו לעזוב את ביירות כשכל אחד מהם נושא כלי נשק אחד ושאר אמצעי הלחימה יימסרו לצבא לבנון. אוגדה 96 קיבלה אחריות לניהול המבצע מבחינת אבטחת המרחב, ואוגדה 162 אבטחה את ציר ביירות-דמשק בגזרתה ואת מעבר המפונים שנעו בו מזרחה. ב-21 באוגוסט החל פיגועי המחבלים והכוחות הסוריים מביירות, והוא הושלם ב-31 באוגוסט. בסך הכול התפנו כ-8,500 מחבלים וכ-6,000 חיילים סורים.



למעלה: חיילי צבא לבנון נפרסים בנמל ביירות עם העברת השליטה על הנמל מידי צה"ל לכוחות הצבא הצרפתי, 21 באוגוסט 1982

בראש העמוד: כוחות ארגוני המחבלים מתרכזים בנמל ביירות לקראת פיגועי מהעיר, סוף אוגוסט 1982



נושאת מסוקים מדגם אינו ג'ימה בשירות חיל הנחתים האמריקאי, כחלק מהכוח הרב-לאומי בלבנון, סמוך לנמל ביירות



# מבצע 'מוח ברזל'



בעיצומו של פינוי המחבלים, ב-23 באוגוסט, נבחר בשיר ג'ומייל לשמש נשיא לבנון ועמד להיכנס לתפקיד זה חודש לאחר מכן, ב-23 בספטמבר. לקראת כניסתו הצפויה לתפקיד נערכו עימו ועם אנשיו דיונים על האופן שבו נדרש עוד לטפל בכ-2,000 מחבלים שעדיין נותרו בביירות תחת כיוסיים שונים. בדיונים סוכמו העקרונות לכניסת צבא לבנון למערב ביירות ולסיוע שיינתן לו מצה"ל. ב-14 בספטמבר, עם הידיעה על הירצחו של ג'ומייל, שונו באחת תוכניות צה"ל. בתחילה נראה שסריקת מחנות הפליטים בביירות תיערך בסיוע צבא לבנון, בהתאם לסיכומים המקדימים. למחרת התברר שצבא לבנון לא ישתתף בלחימה בפועל, ולכן התבקש להישאר בבסיסיו ולא להתערב. צה"ל נערך להשתלט על מערב ביירות על פי תוכנית 'מוח ברזל', כדי לייצב את המצב בבירה הלבנונית, כדי למנוע מהומות וכדי לחסל את המחבלים שנותרו בה. צבירת הכוחות לפעולה החלה ב-14 בספטמבר וכללה הטסה לביירות של יחידות, כגון גדודים 12 ו-202, שנחתו למחרת בשעות הבוקר. התוכנית לכיבוש ביירות התבססה על הפעלה של שתי אוגדות, אוגדה 96 תשתלט על החלק הדרומי של מערב ביירות עד מצפון לציר 'גופמנה', ואוגדה 91 תשתלט על חלקה הצפוני.

בשעה 05:00 בבוקר 15 בספטמבר, אחרי שנצברו רוב הכוחות ואחרי שנתפסו שטחי מפתח, החלו כוחות משתי האוגדות להתקדם אל מערב ביירות. אוגדה 96, בהרכב של שתי חטיבות חי"ר, חטיבת הצנחנים 35 וחטיבת בה"ד 1, וחטיבת שריון מוקטנת 211, תקפה מדרום לצפון על בסיס כביש החוף (ציר 'בוקיטו'). חטיבה 35, בהרכב גדודי החי"ר 50 ו-890, היחידות החטיבתיות וגדוד שריון מוקטן 126, התקדמה ב-15 לחודש במרחב ציר 'בוקיטו' ועצרה מדרום לציר 'גופמנה'. בד בבד משעות הצהריים המאוחרות של 15 לחודש תקפה חטיבת בה"ד 1, בהרכב גדוד חי"ר גפן, גדוד 890 שהוכפף אליה מחטיבה 35, כוח טנקים מאולתר, סוללת מחבט (נ"מ) וסוללת תותחים 155 מ"מ (לצורך ירי

בכיוון ישר), לאורך ציר 'גופמנה' ממזרח למערב לעבר צומת 'גופמנה'-'בוקיטו', שאליה הגיעה בערב של אותו היום. גדוד 202 שנצבר בשדה התעופה ח'אלדה קיבל תחת פיקודו פלוגת טנקים מחטיבה 500 והתקדם ככוח עצמאי בציר 'אמפלמה' עד מצפון לצומת 'אמפלמה'-'מוש' עד לערב אותו היום, ובבוקר שלמחרת הצטרף לחטיבה 35.

במאמץ הצפוני קיבלה חטיבה 828, בהרכב שלושת גדודיה, 17, 450 ו-906, תחת פיקודה את גדוד 12, שתחת פיקודו פלוגת הנדסה מגדוד 601 ופלוגת טנקים מחטיבה 500, והתקדמה בציר החוף 'בוקיטו', מהנמל לעבר ראס ביירות. בשעה 14:00 הועברה החטיבה תחת פיקוד אוגדה 91 ונקבע גבול גזרה בין שתי האוגדות, וכך השטח שמצפון לציר 'גופמנה' היה באחריות אוגדה 91, והשטח שמדרום לו היה באחריות אוגדה 96. תחת האוגדה



טיהור ביירות המערבית - טור נגמש"ים לצד ג'יפ שיטור לבנוני



חיילי חי"ר עולים על מסוק יסעור בדרכם לתגבר את כוחות צה"ל בביירות









פעלו גם גדוד 931, מסגרות וכוחות שריון מחטיבות 188, 500 ו-211 וסוללת תותחים מגדוד 402. במהלך ההתקדמות נתקלו הכוחות בהתנגדות באזור המלונות הילטון, סנט ג'ורג' והולידיי-אין, ולמעשה ההתקדמות נעצרה באזור הנמל והתחדשה רק למחרת בבוקר. ב-15 לחודש הייתה אמורה להיערך נחיתה מהים של כוח משייטת 13, ואליו היה אמור לחבור גדוד 12 על ציר 'בוקיטו', אך הפעולה של השייטת בוטלה עם רדת הערב. התקדמות הכוחות המשיכה בבוקר 16 בספטמבר והושגה שליטה על ציר החוף מהנמל עד לראס ביירות.

בבוקר 16 בספטמבר הושגה שליטה על רוב ביירות המערבית. כעת פנו הכוחות לערוך סריקות אחר מחבלים ותשתיות לחימה, לפתוח את הצירים המרכזיים לתנועה ולאבטח את התנועה בהם. עד שלב זה לא נכנסו כוחות צה"ל למחנות הפליטים פקהאני, סברא ושתילא, שבהם היה ידוע כי מסתתרים מחבלים רבים מאלה שנותרו בעיר, ופעילות צה"ל בעיר הוגבלה בשל לחץ אמריקאי מסיבי על ישראל להפסיק את הלחימה. בשעות הבאות נשמר השקט ברחבי העיר, למעט מספר אירועים שבהם נורתה אש לעבר הכוחות. כך למשל נפגע נגמ"ש של חטיבת בה"ד 1 שהיה באזור ההיפודרום מרקטת אר-פיג'י. לקראת השעה 13:00 בצהריים בצומת 'בוקיטו'-'כתובה' חברו כוחות מאוגדה 91 ומאוגדה 96 ובכך הושלמה הלכה למעשה ההשתלטות על מערב ביירות. העוצר שהוטל על העיר עם תחילת הלחימה הוסר, ועל כך הודיעו כוחות צה"ל כמה פעמים באותו היום. לצבא לבנון ולפלנגות הנוצריות הותר לנוע בחופשיות ברחבי העיר, ולכוחות צה"ל ניתנה הנחיה להשיב באש רק אם נורית לעברם אש יעילה.

בליל 16-17 בספטמבר נכנסו כוחות של הפלנגות הנוצריות למחנות הפליטים סברא, שתילא ופקהאני לאחר תיאום עם אוגדה 96, שהייתה אחראית למרחב זה. על פי התכנון, הפלנגות נועדו לסרוק את מחנות הפליטים ולאתר מחבלים. במהלך הלילה ובשעות הבוקר המוקדמות פעלו כוחות של הפלנגות בשני מחנות הפליטים, סברא ושתילא. רק ב-18 לחודש התברר כי פגעו בהיקף נרחב גם באזרחים. פעולתם הופסקה לאחר שהתברר היקף הפגיעה בתושבי מחנות הפליטים והופעל לחץ על צבא לבנון לסייע להם. לבסוף, ב-19 בספטמבר, נכנסו כוחות צה"ל למחנות הפליטים כדי להגן על התושבים ולהרגיע את המצב.





למעלה: כוחות צה"ל סמוך לאצטדיון ביירות לאחר כיבוש ביירות המערבית, 21 בספטמבר 1982

למעלה משמאל: ביירות המערבית - תת־אלוף עמוס כ"ץ, ראש מטה פיקוד הצפון, מעיין בתוכנית צה"ל לנסיגה מהעיר, 22 בספטמבר 1982

משמאל: שדה התעופה ח'אלדה, חיילי צה"ל יורדים ממטוס קרנג' (הרקולס)

בעמוד ממול:

בראש העמוד: מרכז ביירות המערבית, תצלום אוויר מפוענח של היערכות האויב בעיר

במרכז: נגמ"ד נ"מ חובט בסיוור ברחובות ביירות

למטה: תותח רוכב בסמטה בביירות המערבית



חיילי צה"ל מפנים תחמושת שלל לקראת הנסיגה מביירות, סוף ספטמבר 1982

בעקבות הטבח הוחלט להקים את 'ועדת כהן' - ועדת חקירה ממלכתית לבדיקת האירועים, וזו פרסמה את מסקנותיה ב־7 בפברואר 1983. הוועדה קבעה שלא נמצאו הוכחות למעורבות ישירה של צה"ל בטבח במחנות סברא ושתילא, אך במהלכו ידעו מספר קצינים על קיומו ולא פעלו בנחרצות מספקת כדי להביא להפסקתו.

**סוף דבר: פינוי ביירות -** מתחילה נועדה כניסתו של צה"ל למערב ביירות לייצב את המצב לאחר הירצחו של ג'ומייל ולהשלים את גירוש המחבלים, אשר היה ידוע כי כ־2,000 מהם נותרו בעיר. שהיית כוחות צה"ל בבירה הלבנונית הייתה זמנית, ולא היה כל רצון צבאי או מדיני להישאר בה. ב־29 בספטמבר, לאחר לחץ בינלאומי ומדיני פנימי, הושלמה יציאת כוחות צה"ל מביירות, ואלה התייצבו בפאתי העיר. עם הגעת הכוח הרב־לאומי לביירות פינו כוחות צה"ל גם את שדה התעופה ח'אלדה, והשליטה בעיר הועברה לצבא לבנון ולכוח רב־לאומי. בכך הסתיימה מלחמת שלום הגליל.





# חיל הים



מפקד חיל הים, אלוף זאב אלמוג

## לקראת מלחמת שלום הגליל

בשנים שקדמו למלחמת שלום הגליל הייתה הזירה הימית פעילה מאוד במאמצי המחבלים להוציא לפועל פיגועים בשטח ישראל. ארגוני המחבלים הקימו תשתיות ימיות בחופי לבנון, והתחמשו דרך הים באמצעי לחימה. הסתננות מחבלים בשיט מחופי לבנון הובילה לפיגועים קשים, בהם הפיגוע בנהרייה (יוני 1974), הפיגוע במלון סבוי (מרץ 1975) והפיגוע בכביש החוף (מארס 1978), והסבה עשרות הרוגים ופצועים אזרחיים. כדי לסכל את פעילות ארגוני המחבלים פעל חיל הים במאמצים שונים ובהם פשיטות ומארבים, הפגזות יעדי מחבלים מהים, סיורים ימיים לאיתור הברחת אמצעי לחימה, בדיקת אוניות חשודות והטלת סגר ימי על נמל צור. חיל הים לקח חלק גם במאמצי התמיכה של מדינת ישראל בארגוני הפלנגות הנוצריות באזור ג'וניה, וסייע בהעברת אמצעי לחימה, טנקים ותותחים ובהכשרת לוחמי פלנגות ימיים. חיל הים לקח חלק פעיל גם בתמיכת ישראל בארגוני הפלנגות הנוצריות באזור ג'וניה, בהעברת אמצעי לחימה, טנקים ותותחים ובהכשרת לוחמי פלנגות ימיים.

במסגרת ההכנות לפעולה רחבת היקף בלבנון (תוכנית 'אורנים') הוגדר כי ייעודו העיקרי של חיל הים בתוכנית הוא לסייע לכוחות היבשה. חיל הים תוכנן ללוות את התקדמות צה"ל בציר החוף, להנחית חי"ר ורק"ם בחופי לבנון, לחסום את תנועת המחבלים דרך הים, לסייע באש ובפינוי נפגעים. פקודת מבצע 'שלום הגליל', שפורסמה ב-6 ביוני, הגדירה את המשימות הפרטניות של כל יחידה במסגרת ייעוד זה:

- **פלגת הנחתות 921** - העברה והנחתה של כוחות שריון ורגלים בחוף לבנון.
- **שייטת 13** - תפיסת חוף הנחיתה ואבטחתו ומארבים בציר החוף.
- **שייטת 3** - שייטת הסטי"לים - הבטחת חופש פעולה ימי, אבטחת הכוח הנוחת, סיוע באש לכוח היבשתי ומוכנות לפעול מול הצי הסורי, אם יתערב.
- **שייטת 7** - שייטת הצוללות - סיוע באיתור מחבלים בגזרת חוף לבנון, סיוע לספינות הטיילים בטיווה הירי והבטחת חופש הפעולה הימי.

בעמוד ממול:

למעלה: צוותי שתי ספינות טילים במפגש בלב ים

במרכז: המצור הימי - אוניית חיל הים בזמן מעצר ספינת סוחר אזרחית בקרבת ביירות

למטה מימין: משיט הדבור בגשר הספינה

למטה משמאל: ספינת דבור, מסיירת 'ברבור' שבפלגה 916, במשימת סיור חופים. ברקע הפגזה ארטילרית על יישובי החוף הלבנוניים

נמל חיפה, צוות ספינת הטיילים (סער 3) 'אחי סופה' לקראת הפלגה







- **פלגות הדבורים** - סיורי ביטחון שוטף (בט"ש), אבטחה של מבצע הנחיתה ופעילות למניעת בריחה של מחבלים דרך הים.
- **על אוניות העזר** הוטל לאפשר לסטי"לים ולכוחות שיטת 13 שהייה ארוכה בים, בלי להיזקק לשירותי הנמל.

ערב המלחמה היה חיל הים מוכן ליישם את תוכנית 'אורנים'. הניסיון המבצעי שנצבר בשנים שקדמו למלחמה הוביל להיכרות טובה של החיל עם חופי הנחיתה, עם יעדים אפשריים לתקיפה ועם ערי החוף הלבנוניות. כמו כן, למבצע הנחיתה נערכו הכנות מרובות, בהן מיפוי חופי הנחיתה, בדיקות חוף ואימונים משותפים בין כוחות היבשה לכוחות הים.





# חיל הים במלחמת שלום הגליל

במלחמת שלום הגליל הפעיל חיל הים 21 ספינות טילים, שלוש נחתות טנקים, שתי צוללות, שלוש אוניות עזר, שתי אוניות גלנוע ושלוש גוררות מגויסות. סד"כ חיל הים כלל גם 34 ספינות דבור ותשע סירות משמר מדגם יתוש, שחלקן הופעלו לצורכי בט"ש.

בשבוע הראשון למלחמה עקבה פעילות חיל הים אחר התקדמות הכוחות בגזרה המערבית. המאמץ העיקרי של החיל בשבוע זה היה הנחתת כוחות אוגדה 96 בשפך נהר האוולי, ובו פעלו רוב כוחות החיל. שייטת 13 עסקה בתפיסת ראש החוף ובאבטחתו וערכה מארבים (מבצע 'ספידו 10') סמוך אליו, שבהם לא אותרו כוחות מחבלים; שייטת הצוללות סייעה באיסוף מודיעין; שייטת הסט"לים, בסיוע ספינות דבור, אבטחה את מהלך הנחיתה וסייעה בשינוע הכוחות אל החופים, ופלגת הנחתות העבירה את הכוחות. נוסף על מאמץ הנחיתה סיפקו ספינות הטילים לכוחות היבשה סיוע קרוב וריכוך יעדים באש ארטילרית. כמו כן איתרו מארבי מחבלים ועמדות ירי ארטילרי. בד בבד נערך חיל הים גם למניעת התערבות חיל הים הסורי בלחימה ולתקיפת נמלי הים הסוריים, אף שלא נדרש לכך בסופו של דבר, ועסק בשליטה על המרחב הימי. בכך מנע מכוחות ארגוני המחבלים לברוח או לתגבר את מערכיהם בכוחות נוספים.

כל משך המלחמה המשיך חיל הים לקיים את המצור הימי על לבנון, שהיה חלק ממצור צה"ל על העיר ביירות. במהלך המצור יצאו מספר ספינות מנמל ביירות, וחלקן סירב להזדהות בפני כוחות צה"ל. כוחות חיל הים עצרו את הספינות וערכו בהן חיפוש, מתוך חשש לבריחה של מבוקשים מביירות. נוסף על כך פעילות הסיוע של שייטת הסט"לים ושל ספינות הדבור המשיכה לשרת את כוחות היבשה בטיהור מעוזי המחבלים בשטחים הכבושים לאורך החוף ובמצור על ביירות. ספינות אלו ירו פגזים לעבר יעדים שונים בחוף, ולעיתים הסתייעו בשייטת הצוללות לטיווח הירי ולאיסוף מודיעין.

במהלך המצור על ביירות יזם חיל הים פעולות שונות כדי לסייע לכוחות היבשה. בליל 16-17 ביוני העבירה פלגת הנחתות 26 משאיות 'ריאו' נושאות דלק, מים ותחמושת עבור כוחות אוגדה 36 אל שפך האוולי. בליל 24-25 ביוני ערכה שייטת 13 פשיטה על יעדי מחבלים בלבנון (מבצע 'אגרת שלום' 12). התכנון היה להפעיל שתי חוליות, אחת - להטמנת מטענים, ואחת - לארוב לכוחות מחבלים בשכונת ראס ביירות. במהלך הפעולה התברר שהנחת המטענים לא אפשרית, ולכן פעולתו של כוח זה בוטלה. הכוח השני הקים מארב כמתוכנן והצליח לפגוע בחמישה מחבלים. בעקבות המארב ירו ספינות הטילים בתותחים לעבר החוף. ב-14-15 ביולי ערכה פלגת הנחתות את מבצע 'מחזה פלאים', ובו תוגברו כוחות הפלנגות באמצעי לחימה לקראת הלחימה בעיר ביירות. במבצע הועברו לכוחות הפלנגות 21 זחל"מים, עשרה טנקים ושני טנקי גישור, שהועמסו בחוף אכזיב ונפרקו באזור ג'וניה. יומיים לאחר מכן, בליל 16-17 ביולי, סייע חיל הים בהעברת 25 משאיות דלק ותחמושת מחוף אכזיב לשפך האוולי.

ב-7-8 באוגוסט, לאחר תחילת ה'זחילות' למערב ביירות, סייע חיל הים להעביר את חטיבת שריון לנמל ג'וניה ואגד ארטילרי לנמל ביירות באמצעות אוניות גלנוע. עם סיום המצור על ביירות, מסוף אוגוסט עד תחילת ספטמבר, פינה חיל הים מנמל ביירות כ-600 טנקים, נגמ"שים ומשאיות.



חוף אכזיב - נגמ"ש חימוש לקראת העמסה על נחתת (60 מ')



טנק שוט ביציאה מהנחתת אח"י אשדוד. ברקע הנחתת בת-שבע



**פעילות חיל הים  
במלחמת שלום הגליל**

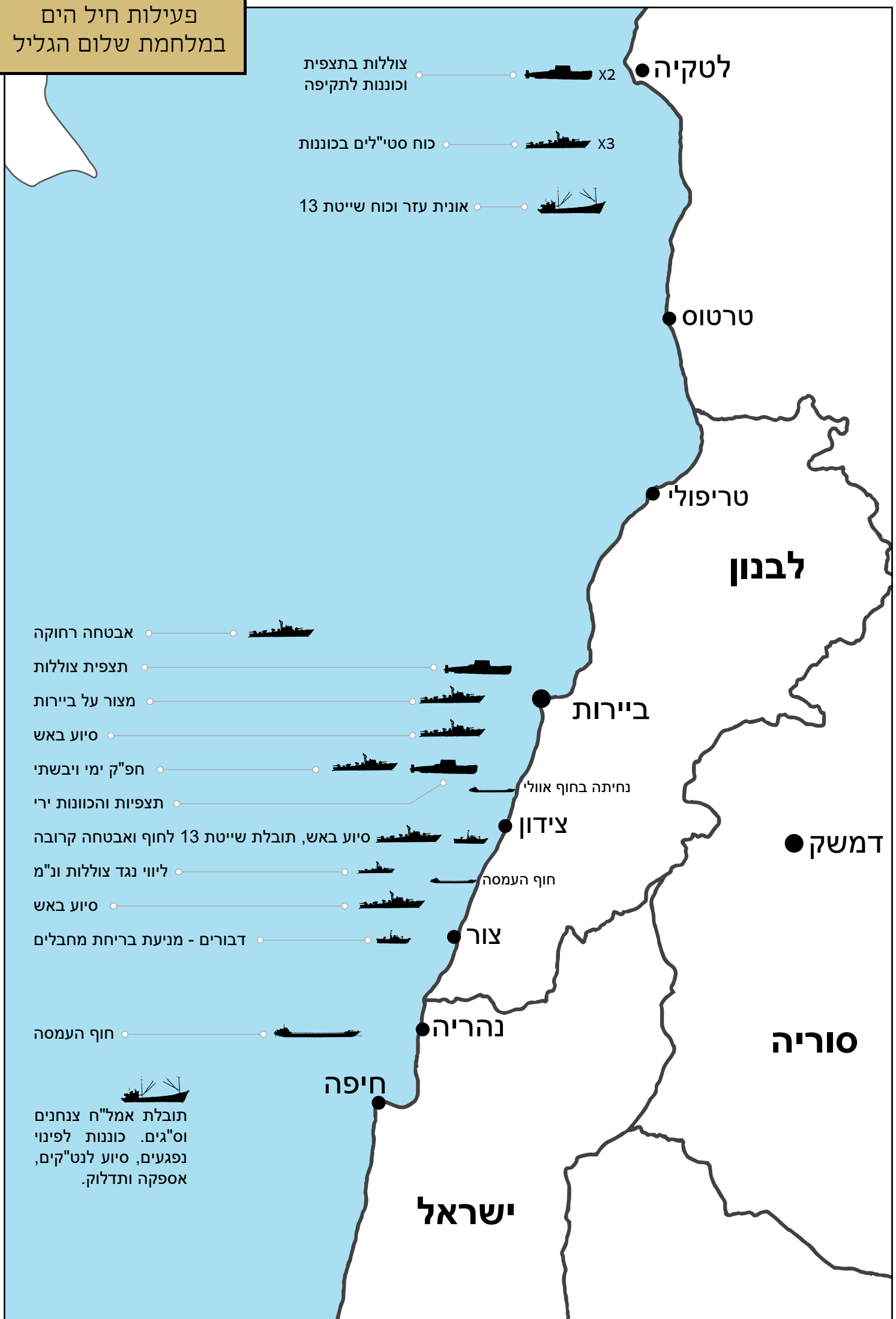



# חיל האוויר במלחמה

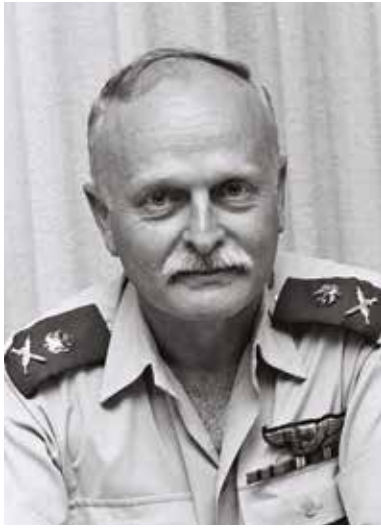

מפקד חיל האוויר, אלוף דוד עברי

בשנים שמאז מלחמת יום הכיפורים התפתח חיל האוויר במהירות, והגיע למבצע 'שלום הגליל' כשברשותו סדר כוחות גדול ומתקדם. ב-4 ביוני 1982 כלל מערך הקרב 607 מטוסים, 459 מהם היו שמישים. מבין המטוסים המתקדמים ביותר היו 39 מטוסי בז (אף-15) ו-71 מטוסי נץ (אף-16). נוסף אליהם היו 212 מטוסי עיט (סקייהוק), 137 קורנס (פנטום), 122 כפיר, 21 שחק (מיראז') וחמישה מטוסי נשר. בשנים שקדמו למבצע החל החיל לקלוט מסוקי קרב מדגם צפע (יואי-קובר) ולהטוט (דפנדר), ולרשותו עמדו 41 מסוקים, 27 מהם היו שמישים (מתוכם רק חמישה צפעים, שנשאו חימוש רב ומגוון יותר מהלהטוטים, שחומשו בארבעה טיילי טאו בלבד). לחיל האוויר היו גם 142 מסוקי תובלה, בין היסעור הכבד והסייפן הקל, 101 מהם שמישים, ו-116 מטוסי תובלה, 88 מהם שמישים. נוסף על קליטת מטוסים מתקדמים, בשנים שלאחר מלחמת יום הכיפורים בחיל האוויר נעשו מהלכים נוספים, ובהם קליטת חימושים מדויקים, ואמצעי איסוף מודיעין מתקדמים, בהם מטוסים זעירים ללא טייס (מזל"טים) מתוצרת ישראל, שהיו יכולים לספק מודיעין מדויק בזמן אמת. מאמץ מיוחד הושקע בפיתוח מענה לאיום טילי הקרקע-אוויר, שהקשו על פעולת החיל באוקטובר 1973. המענה שנמצא לאתגר היה איתור סוללות הטילים באמצעים שונים ותקיפתן באמצעות חימושים מדויקים תוך הרוויית מערך ההגנה באופן שישבש את פעולתו.

באפריל 1981, לאחר הפלת שני מסוקים בידי חיל האוויר, הכניסו הסורים סוללות טילים לבקעת הלבנון. עקב המלחמה היו בלבנון שתי חטיבות של משגרי טילים ניידים מסוג אס-איי-6 (תשע סוללות) וחטיבה של סוללות כבדות (שתי סוללות אס-איי-2 ושתיים מסוג אס-איי-3). נוסף על סוללות הטילים לסורים ולארגוני המחבלים היו תותחי נ"מ מסוגים שונים וכן טילי כתף מסוג אס-איי-7 (שכוננו בחיל האוויר-זרת'). בחיל האוויר הסורי היו 675 מטוסי קרב, שהמתקדם בהם היה מיג-23, ו-183 מסוקים, כולל מסוקי קרב צרפתיים מסוג גאזל, מצוידים בטיילי נ"ט מדגם הוט.

ב-4 ביוני החל חיל האוויר לתקוף מטרות מחבלים בלבנון, בהן בסיסים, מחסני תחמושת וכלים ארטילריים. ב-5 ביוני נערכו שלושה מבצעים מרוכזים, ובסך הכול ביומיים אלו נערכו 192 גיחות תקיפה. ב-5 ביוני הופל מסוק צפע מדרום לזהראני, ושני אנשי צוותו נהרגו.

ב-6 ביוני, עם תחילת המהלכים הקרקעיים, התרכז חיל האוויר בגיחות לסיוע קרוב לכוחות, ובשלושת הימים הראשונים למלחמה ערך 660 גיחות תקיפה ואמנעה בגזרת המערבית ובגזרה המרכזית. במהלכן נפלו שני כלי טיס: מטוס עיט נפגע כנראה מטיל 'זרת', הופל סמוך לכפר תבנית, וטייסו נפל בשבי המחבלים ושחרר ב-20 באוגוסט; ומסוק אנפה, שהיה במשימת פינוי פצועים, הופל באש נ"מ סמוך לנבטייה.

בימים 7-8 ביוני ניסו מטוסי קרב סוריים ליירט מטוסים ישראליים ומטוסי ומסוקי תקיפה ניסו לפגוע בכוחות קרקע. ביומיים אלה הופלו שבעה מטוסים סוריים.

בימים הראשונים למלחמה תגברו הסורים את מערך הטק"א בבקעת הלבנון בשש סוללות אס-איי-6, ועתה כלל 19 סוללות. בהתאם עודכנה התוכנית המבצעית של חיל האוויר לתקיפת המערך, והנוסח החדש שלה קיבל את השם 'ערצב 19'. המבצע לתקיפת המערך החל, לאחר אישור הממשלה, ב-9 ביוני בשעה 14:00. המבצע כלל 239 גיחות קרב, הפעלת אמצעי לוחמה אלקטרונית מגוונים, שהרוו את המכ"מים הסוריים, ושיגור אמצעי תקיפה ממערך יבשתי. במהלך המבצע הוצאו

למטה: מסוק תובלה כבד יסעור (סיקורסקי סי-איי-53)

בתחתית העמוד: מטוס קרב קורנס (פאנטום אף-4)

בתחתית העמוד מימין: מטוס קרב עיט (סקייהוק אף-4)







מטוס קורנס מעל נמל ביירות

למטה: מסוק קרב צפע (יואי קובריה)  
בתחתית העמוד: מטוס קרב נשר  
(מיראז' 5)

13 סוללות טילים מכלל פעולה על ידי פגיעות מדויקות במערכות המכ"ם שלהן. כן נפגעו מרכיבים נוספים במערך, כולל קרונוט פיקוד בשתי מפקדות חטיבה. הסורים ניסו להגן על המערך על ידי הזנקת 113 מטוסי קרב, ואיבדו 25 מהם בקרבות אוויר המוניים, בעוד חיל האוויר לא איבד אף מטוס. למחרת איבדו הסורים 24 מטוסים נוספים בקרבות אוויר, וב-11 ביוני איבדו עוד 21 מטוסים. בסך הכול איבדו הסורים 99 מטוסים, 79 בקרבות אוויר (כולם למעט אחד בידי מטוסי נץ ובז), שניים בידי מערך הנ"מ, אחד במשותף בידי הנ"מ ומטוס קרב, ושמונה בידי כוחות היבשה. תשעה מטוסים אבדו לסורים בלא מעורבות ישראלית.



עם שיתוק עיקר מערך הטק"א עברו הסורים לפעול בשיטה של מארבים, תוך שינויים תכופים במיקום הסוללות ובהפעלת המכ"מים שלהן לפרקי זמן קצרים. חיל האוויר עבר בהתאם לשיטה של ציד, וזו נועדה לאתר את הסוללות ולפגוע בהן. בימים 10-11 ביוני נפגעו שלוש סוללות, ב-24 ביוני - עוד שתיים, וב-26 ביוני נפגעה עוד אחת. בהמשך הוכנסו ללבנון משגרי טילים מסוגים חדשים (אס-איי-9 ואס-איי-8), שלא היו מוכרים בחיל האוויר, והפגיעה בהם העמידה אתגר קשה במיוחד.





# סוללות טק"א סוריות במזרח לבנון ובסוריה

9 ביוני 1982

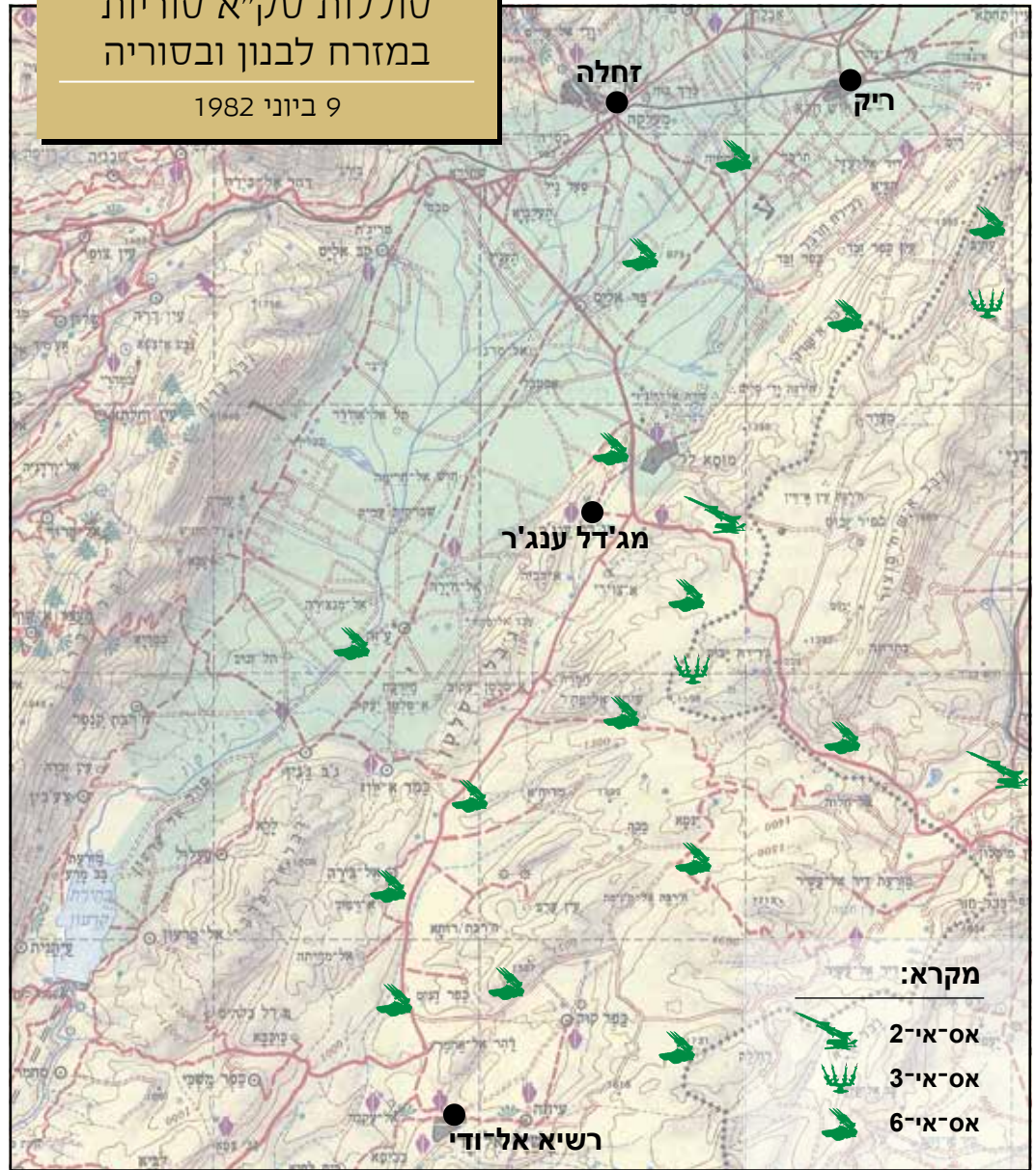

למטה: מסוק תובלה מפנה פצועים  
בתחתית העמוד: מבצע 'ערצב 19' -  
פגיעה בסוללת אס-אי-2





# מבצע 'ערצב 19' - סוללות טק"א סוריות אחרי תקיפה

10 ביוני 1982

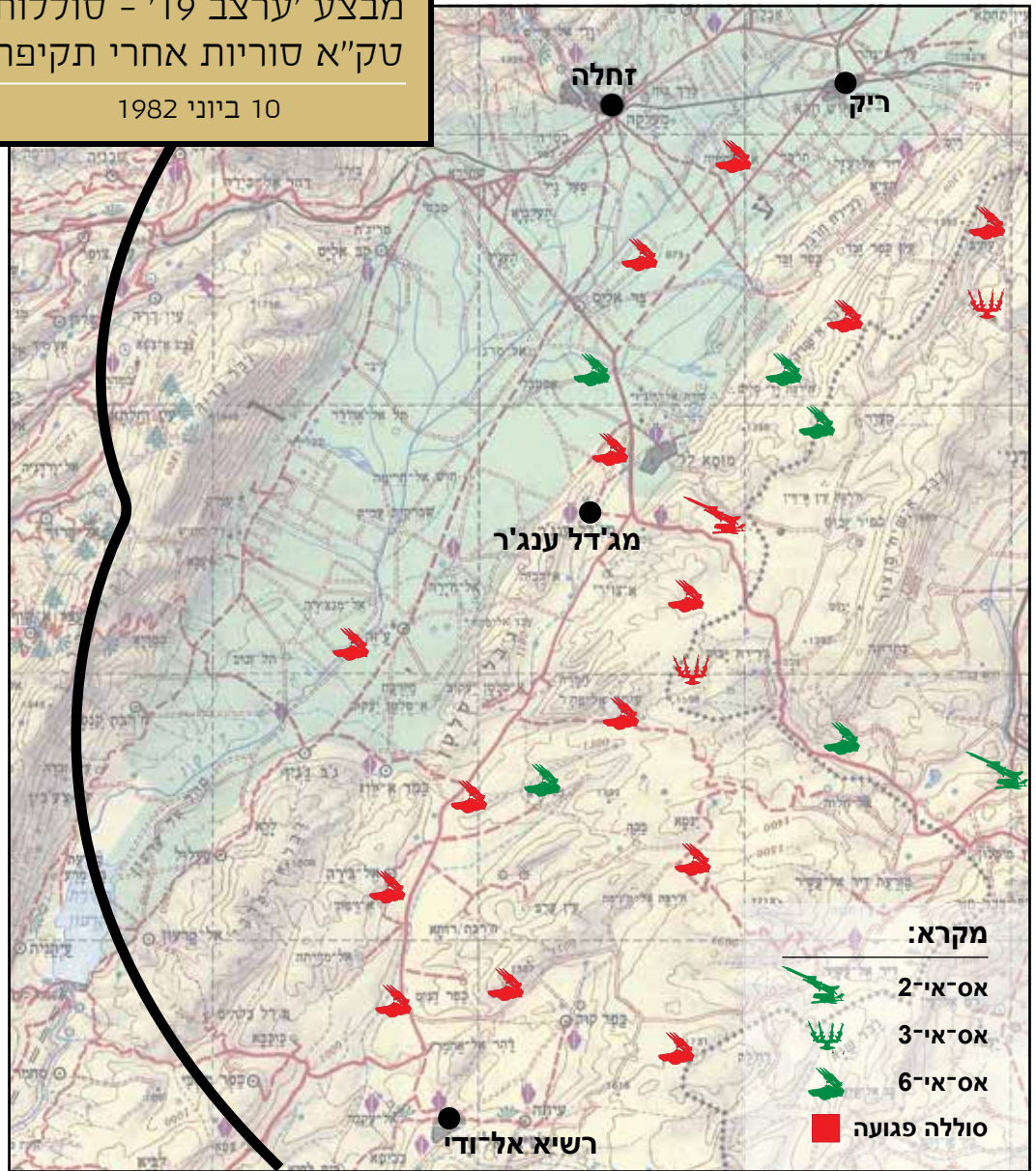

מטוס קרב נץ (אף-16)



ב-24 ביולי נערך מבצע שבו הושמדו שלושה רכבי שיגור (גע"שים - גילוי, עקיבה ושיגור) של סוללת אס-2; במהלך התקיפה הופל מטוס קורנס, הנווט נהרג והטייס נפל בשבי. ב-10 באוגוסט וכן ב-8 וב-9 וב-12 וב-13 בספטמבר הושמדו גע"שים של אס-2. בסך הכול במלחמה הוצאו 22 סוללות טק"א סוריות מכלל פעולה. עם הבטחת העליונות האווירית גם בגזרה המזרחית, הוסט מרכז הכובד של פעולות חיל האוויר מפיגועה במחבלים לתקיפת הסורים. בימים 9-11 ביוני נערכו 806 גיחות סיוע ואמנעה, מהן 202 בגזרה המזרחית, 176 במרכזית, 243 במערבית ו-185 מצפון לכביש ביירות-דמשק. בין היתר, תקף חיל האוויר את חטיבה 47 הסורית בעת שנעה בבקעת הלבנון. הנזק לחטיבה היה מוגבל והיא הגיעה ליעדה.

לאחר הפסקת האש של 11 ביוני פחתה עצימות התקיפות של חיל האוויר, אך החיל המשיך לסייע לכוחות הקרקע בכיתור ביירות, ב'זחילות' אל כביש ביירות-דמשק ובמצור על ביירות. ב-4 ביוני עד 12 באוגוסט 1982 ערך חיל האוויר 9,493 גיחות, מהן 6,052 גיחות קרב. מתוך כך, בשבוע הראשון למלחמה עד 11 ביוני נערכו 3,569 גיחות קרב ו-9,777 גיחות אחרות. מבין גיחות הקרב היו 2,643 גיחות לסיוע ולאמנעה ו-1,311 לפטרול יירוט.

מטוס קרב בז (אף-15)



מלבד השגת עליונות אווירית וגיחות תקיפה ואמנעה סייע חיל האוויר, על ידי גיחות מגוונות, לאיסוף מודיעיני, לתובלת כוחות (בעיקר מאוגדה 96 ומחטיבה 409), להספקה, לפינוי פצועים, לממסר, לקישור ועוד.

במלחמה נפגעו כמה עשרות מטוסים, אולם רובם המכריע נחת בשלום והושמש. בחודשים יוני-אוגוסט 1982 איבד חיל האוויר בשמי לבנון שבעה כלי טיס, שאף אחד מהם לא נפל בקרב אוויר, וכך הושג יחס הפלות חסר תקדים בהיסטוריה התעופתית של 80:0 בקרבות אוויר. נפגעי חיל האוויר במלחמה כללו 15 חללים ו-96 פצועים.







# מפקדי מלחמת שלום הגליל

פיקוד בכיר, מטה ומפקדי השדה

רשימה זו היא מצרף של מקורות המידע שהיו זמינים למחלקה להיסטוריה. בבסיסה מוזכרים שמות מפקדי השדה ברמת מג"ד ומעלה ומקביליהם ביחידות הסיוע, חילות הים והאוויר בשבוע המלחמה הראשון, ולגבי חלק מהיחידות גם בהמשך המלחמה. הרשימה כוללת כוחות שהיו פעילים בלחימה בלבנון, וככלל אינה מתייחסת בהרחבה ליחידות שרוכזו ברמת הגולן, יחידות שהיו בעתודה וששימשו לצרכים אחרים. הרשימה כוללת גם כוחות גדודיים, חטיבתיים ואוגדתיים מאולתרים. ברמת החטיבה מפורטים גם שמות סגני המפקדים, וברמת האוגדה - שמות קציני האג"ם.

המטה הכללי והפיקוד הבכיר בצה"ל	
הרמטכ"ל	רא"ל רפאל איתן
סגן הרמטכ"ל	אלוף יקותיאל אדם (נפל במלחמה)
סגן הרמטכ"ל	אלוף משה לוי
ראש אגף המודיעין	אלוף יהושע שגיא
ראש אגף כוח האדם	אלוף משה נתיב
ראש אגף האפסנאות	אלוף יוחנן גור
ראש אגף התכנון	אלוף אהוד ברק
מפקד פיקוד הצפון	אלוף אמיר דרורי
מפקד פיקוד המרכז	אלוף אורי אור
מפקד פיקוד הדרום	אלוף חיים ארז
מפקד חיל האוויר	אלוף דוד עברי
מפקד חיל הים	אלוף זאב אלמוג
ראש מחלקת ההדרכה	אלוף אורי שמחוני
מפקד גיס 446	אלוף אביגדור בן-גל
מפקד גי"ש ומפקד גיס 479	אלוף משה ברכוכבא
מפקד מב"ל	אלוף יעקב (ג'קי) אבן
נספח צה"ל בארה"ב	אלוף מנחם מירון
הרב הצבאי	אלוף גד נבון
בין תפקידים	אלוף דן שומרון
עוזר הרמטכ"ל ונשיא בית הדין לערעורים	אלוף חיים נדל
המזכיר הצבאי לראש הממשלה	תא"ל עזריאל נבו
עוזר ראש אג"ם	תא"ל גיורא פורמן
דובר צה"ל	תא"ל יעקב אבן
הפרקליט הצבאי הראשי	תא"ל דב שפי
ראש מחלקת המבצעים	תא"ל אורי שגיא
ראש חטיבת המחקר	תא"ל אביעזר יערי
עוזר ראש מה"ד לתו"ל	תא"ל יוסי בן-חנן
עוזר ראש אג"א לתחזוקה	תא"ל מאיר רונן
קצין הרפואה הראשי	תא"ל ערן דולב
קצין השלישות הראשי	תא"ל דן רז
קצין התותחנים הראשי	תא"ל אריה מזרחי



קצין המשטרה הצבאית הראשי	תא"ל מאיר גבע
קצין התחזוקה הראשי	תא"ל רמי דותן
קצין ההנדסה הראשי	תא"ל אבישי כץ
קצין הקשר הראשי	תא"ל צבי אמיד
קצין החימוש הראשי	תא"ל בן-ציון בן-בשט
קצין החינוך הראשי	תא"ל אברהם זהר
מפקד יחידה 8200	תא"ל ראובן ירדור
קצין המודיעין הראשי	תא"ל אריה בן-טוב
הצנזור הצבאי	תא"ל יצחק שני
ראש מו"פ	תא"ל אהרון בית הלחמי
מפקד אוגדה 49	תא"ל דוד כץ
מפקד אוגדה 131	תא"ל גיורא חזון
מפקד אוגדה 194	תא"ל אמנון ליפקין שחק
מפקד אוגדה 220	תא"ל אמציה חן
מפקד אוגדה 440	תא"ל יאיר נפשי
מפקד אוגדה 611	תא"ל שי תמרי
נספח צה"ל בבריטניה ובסקנדינביה	תא"ל איתן ברק
רמ"ח הנפגעים	אל"ם יואב גיא
מפקד איתור נעדרים	אל"ם צחי יבנה

חיל האוויר - הפיקוד הבכיר ומטה החיל	
ראש להק האוויר	תא"ל אביהו בן-נון
ראש להק הציווד	תא"ל יצחק גבע
ראש להק המודיעין	תא"ל ראובן איל
ראש להק כוח האדם	תא"ל יעקב טרנר
מפקד כוחות הנ"מ	תא"ל רוניה לפיד, תא"ל מאיר שריב
מפקד משל"ק צפון	תא"ל עמוס לפידות, תא"ל עמוס עמיר
מפקד יחידת המשל"קים	אל"ם רון חולדאי
רמ"ח המבצעים	אל"ם אביעם סלע
יש"ם קרב 333	אל"ם שמואל גורדון
מפקד בח"א 6	תא"ל אשר שניר
מפקד בח"א 8	תא"ל יפתח ספקטור
מפקד בח"א 21	אל"ם אברהם צחר
מפקד בח"א 27	אל"ם אבינועם מימון
מפקד בח"א 30	אל"ם נחמיה דגן
מפקד יחידת הבקרה (מיח"ה) 517	אל"ם צבי ימי
מפקד תלס"ם (תובלה, סער, מסוקים) 515	אל"ם שאול שפי



חיל הים - הפיקוד הבכיר ומטה החיל	
ראש מספן הים וסגן המפקד חיל הים	תא"ל אלי רהב
ראש מספן המודיעין (רמד"ן)	אל"ם מיכה רם
ראש מספן הציוד (רמצ"ד)	תא"ל חנוך בן-אליהו
ראש מספן כוח האדם (רמכ"א)	תא"ל דובי רם תא"ל חיים שקד
רמ"ח המבצעים	אל"ם עמי שר אל, אל"ם פנחס מילוא
רמ"ח האמל"ח	אל"ם רפי אפל
רמ"ח תוא"ר	אל"ם אריה שפר
רמ"ח תו"כ	אל"ם אילן אגוזי
רמ"ח ההנדסה והכשירות	אל"ם יוסי פז
רמ"ח האלקטרוניקה	אל"ם רחמים ענתבי
רמ"ח או"ל	אל"ם יעקב נחמני
רמ"ח הפיתוח	אל"ם יעקב ארבל
מפקד ממח"י	אל"ם צבי שרון
סגן רמכ"א	אל"ם גבי נווה
רמ"ח מל"ם במד"ן	אל"ם מייק קורן
רמ"ח המחקר במד"ן	אל"ם דני גזית
מפקד בה"ד חיל הים	אל"ם אלכס טל
מפקד מספנת חיל הים	אל"ם אלכס פארן
מפקד בסיס הציוד והתחזוקה (בצ"ת)	אל"ם עמנואל כרמי
מפקד זירת ים סוף	אל"ם משה אורון

מפקדת פיקוד הצפון	
מפקד	אלוף אמיר דרורי
רמ"ט הפיקוד	תא"ל עמוס כץ
קצין האג"ם הפיקודי	אל"ם דוד אגמון
קצין המודיעין הפיקודי	אל"ם משה צוריק
מפקד אזור דרום לבנון	אל"ם אפרים סנה
קצין השלישות הפיקודי	אל"ם שמואל בן-משה
מפקד ההנדסה הפיקודי	אל"ם ישי דותן
מפקד התותחנים הפיקודי	אל"ם אורי מנוס
קצין החימוש הפיקודי	אל"ם תלם יצחק

מפקדת גיס 479 (מפקדת קצין השריון הראשי)	
מפקד	אלוף משה ברכוכבא
סגן המפקד	תא"ל עמי מורג
ראש המטה	אל"ם אברהם חידו
ראש תורת חיל שריון	אל"ם דני יתום
קצין האג"ם	אל"ם אבי רומנו
קצין המודיעין	אל"ם חיים אליהו בפועל: סא"ל אריה (צ'אצ') מורג
קצין התחזוקה	אל"ם שלי גד
קצין הקשר	אל"ם אבנר שחק
קצין השלישות	אל"ם משה לוי



מפקדת גיס 446	
מפקד	אלוף יאנוש בן-גל
סגן המפקד	אלוף אהוד ברק
ראש המטה	תא"ל עמרם מצנע
קצין התיאום האווירי	תא"ל עמיחי שמואלי
יועץ חיל אוויר	תא"ל רן פקר
יועץ חת"ם	תא"ל אריה מזרחי
יועץ חת"ק	תא"ל רמי דותן
קצין האג"ם	אל"ם אורי ירון
ע' קצין האג"ם	אל"ם אורי רותם, אל"ם גדעון מדנס
קצין המודיעין	אל"ם אילן וקסלבאום
קצין הקשר	אל"ם נדב נוה, אל"ם מנחם מיארה
קצין התחזוקה	אל"ם בן-ציון כהן, אל"ם אלברט אלפסי
מפקד הסיוע	אל"ם יוסי ישעיהו, אל"ם אהוד אברמסון
קצין השלישות	אל"ם מאיר אייזנטל, אל"ם צבי לוין

מפקדות אוגדתיות	
אוגדה 36	מפקד: תא"ל אביגדור קהלני עוזר המפקד: תא"ל מתן וילנאי אל"ם יוסי מלמד סגן המפקד: אל"ם יהודה (יודק'ה) פלד קצין האג"ם: סא"ל יוסי רווה
אוגדה 90	מפקד: תא"ל גיורא לב סגן המפקד: אל"ם רן שריג קצין האג"ם: סא"ל יצחק קרן
אוגדה 91	מפקד: תא"ל יצחק מרדכי סגן המפקד: אל"ם יורם גלבווע קצין האג"ם: סא"ל יוסי נאוי
אוגדה 96	מפקד: תא"ל עמוס ירון עוזר המפקד: תא"ל יוסי בן חנן סגן המפקד: אל"ם יצחק זמיר קצין האג"ם: סא"ל שמעון נווה
אוגדה 162	מפקד: תא"ל מנחם עינן תא"ל אמנון ליפקין שחק סגן המפקד: אל"ם דני בנדל קצין האג"ם: סא"ל שמי עטר
אוגדה 252	מפקד: תא"ל עמנואל סקל סגן המפקד: אל"ם מנשה ענבר קצין האג"ם: סא"ל דב ישראלי
אוגדה 880	מפקד: תא"ל יום טוב תמיר סגן המפקד: אל"ם משה הראל קצין האג"ם: סא"ל יחזקאל ניר
'כוח ורדי'	מפקד: תא"ל דני ורדי סגן המפקד: אל"ם זאב ליבנה
'כוח יוסי'	מפקד: תא"ל יוסי פלד סגן המפקד: אל"ם חיים ברק.



יחידות רגלים, שריון וצנחנים		
מפקדים	חטיבה	
מפקד: אל"ם ארווין לביא סגן המפקד: סא"ל גבי אשכנזי	חטיבת גולני (סדיר, חי"ר)	
סא"ל ברוך שפיגל	גדוד 12	סד"כ אורגני
סא"ל מוטי מזרחי	גדוד 13	
רס"ן יעקב עמאר	גדוד 51	
מפקד: אל"ם איתן קאולי סגן המפקד: סא"ל שלום חוטר	חטיבה 7 (סדיר, טנקי מרכבה)	
סא"ל זיו הלוי	גדוד 75	סד"כ אורגני
סא"ל דור מוסל	גדוד 82	
רס"ן דוביק רוזנטל	גדוד 77	
מפקד: אל"ם דוד שובל סגן המפקד: סא"ל אריה בן-קיש	חטיבה 14 (סדיר, טנקי מגח)	
סא"ל יעקב סטודניק	גדוד 79	סד"כ אורגני
סא"ל משה סוקניק	גדוד 184	
סא"ל ישי וקסלר	גדוד 8576	
מפקד: אל"ם יורם יאיר (ייה) סגן המפקד: סא"ל אריק מורן	חטיבה 35 (סדיר, צנחנים)	
מפקד: סא"ל חזי צפריר	גדוד 50	סד"כ אורגני
מפקד: סא"ל ישראל (ראלי) לנדסברג	גדוד 202	
מפקד: סא"ל מתי הררי	גדוד 890	
מפקד: סא"ל דורון אלמוג (אברוצקי)	גדוד בא"ח (משימתי) - כוח אברוצקי	
מפקד: אל"ם צבי פולג סגן המפקד: סא"ל גיורא מסד	חטיבה 165 (מילואים, חי"ר)	
רס"ן יונתן בשיא	גדוד 7002	סד"כ אורגני
רס"ן אלישע ילין	גדוד 7003	
סא"ל גלי הוס	גדוד 9316	
מפקד: אל"ם מאיר דגן סגן המפקד: סא"ל דורון ביבר	חטיבה 188 (סדיר, טנקי שוט)	
מפקד: סא"ל חיים מור (מורנו)	גדוד 53	סד"כ אורגני
מפקד: רס"ן איל בן-ראובן	גדוד 71	
מפקד: סא"ל עמירם לוין	גדוד 74	
מפקד: אל"ם אלי גבע, אל"ם דני בנדל סגן המפקד: סא"ל יחיעם ששון	חטיבה 211 (סדיר, שריון)	
סא"ל שלמה אריאל	גדוד 9 (טנקי מגח)	סד"כ אורגני
רס"ן ידיד גלעד	גדוד 126 (טנקי מרכבה)	
סא"ל עמוס מלכא	גדוד 429 (טנקי מרכבה ומגח)	
מפקד: אל"ם אבי תלם	חטיבה 300 (מפקדת חטיבה מרחבית)	
מפקד: אל"ם מיכאל שחר (סווט) סגן המפקד: סא"ל ישראל ניצן	חטיבה 399 (מילואים, טנקי מגח)	
סא"ל דורון שטרנגר	גדוד 360	סד"כ אורגני
סא"ל עירא עפרון	גדוד 362	
סא"ל אייל שריג	גדוד 363	



מפקדים	חטיבה	
<b>מפקד:</b> אל"ם עוזי לב צור (לנצנר) <b>סגן המפקד:</b> סא"ל איציק לב־ארי	<b>חטיבה 401 (סדיר, טנקי מגח)</b>	
רס"ן צביקה פריד	גדוד 46	<b>סד"כ אורגני</b>
סא"ל אורי אגמון	גדוד 52	
רס"ן עופר פרעם	גדוד 8577	
<b>מפקד:</b> אל"ם עוזי בן־יצחק <b>סגן המפקד:</b> סא"ל יוסף שיין	<b>חטיבה 409 (מילואים, נ"ט מתנייע)</b>	
רס"ן כהן עירי	גדוד 697 (נגמ"ש עורב)	<b>סד"כ אורגני</b>
סא"ל דוד אלתר	גדוד 699 (נגמ"ש עורב)	
סא"ל גד נגבי	גדוד 7008 (ג'פים ורב"י נושאי עורב')	
סא"ל אברהם בן־דוד	גדוד 9304 (ברד"מ וג'פים נושאי סנאי')	
<b>מפקד:</b> אל"ם חגי כהן <b>סגן המפקד:</b> סא"ל יהודה נווה	<b>חטיבה 460 (סדיר, שריון) בית הספר לפיקוד - שריון</b>	
סא"ל חיים יוסף שאומן, סרן אבי אשכנזי	גדוד 196 (מרכבה, שוט ומגח)	<b>סד"כ אורגני</b>
סא"ל בני לידור	גדוד 198 (טנקי מרכבה ושוט)	
סא"ל אריה וייסמן	גדוד 532 (טנקי מגח)	
<b>מפקד:</b> אל"ם דורון רובין <b>סגן המפקד:</b> סא"ל אהרון באומוול (ברק)	<b>חטיבה 500 (סדיר, טנקי מגח)</b>	
רס"ן עמי אבן	גדוד 195	<b>סד"כ אורגני</b>
סא"ל יוסי אבירם	גדוד 430	
סא"ל בני (בנגה) בית־אור, סרן רמי אלדר	גדוד 433	
<b>מפקד:</b> אל"ם יורם אלדר <b>סגן המפקד:</b> סא"ל אורי עצמון	<b>חטיבה 514 (מילואים, שוט)</b>	
סא"ל ליבנה דוד	גדוד 9212	<b>סד"כ אורגני</b>
סא"ל אורי קפלן	גדוד 9215	
סא"ל מנחם לוי	גדוד 9206	
<b>מפקד:</b> אל"ם דובי הלמן <b>סגן המפקד:</b> סא"ל שחר	<b>חטיבה 525 (מילואים, צנחנים)</b>	
סא"ל אבנר חרמוני	גדוד 420	<b>סד"כ אורגני</b>
סא"ל עמירם זקין	גדוד 466	
סא"ל גור אריה ישראל	גדוד 8105	
<b>מפקד:</b> אל"ם חגי לוי <b>סגן המפקד:</b> סא"ל גיורא גולדברג	<b>חטיבה 609 (מילואים, חי"ר)</b>	
סא"ל אמנון נבר	גדוד 7012	<b>סד"כ אורגני</b>
סא"ל פיני שחף	גדוד 8101	
סא"ל אסף שוחט	גדוד 9203	
<b>מפקד:</b> אל"ם נחמיה תמרי <b>סגן המפקד:</b> סא"ל עופר בן־צבי	<b>חטיבה 623 (מילואים, צנחנים)</b>	
סא"ל מיכה עשת	גדוד 7063	<b>סד"כ אורגני</b>
סא"ל נחשון ישראלי	גדוד 8150	
סא"ל יצחק נדן (גודלמן)	גדוד 9264	



מפקדים	חטיבה		
<b>מפקד:</b> אל"ם אמציה אטלס <b>סגן המפקד:</b> סא"ל תבור חנני, גדי גיל	<b>חטיבה 645 (מילואים, טנקי מגח)</b>		
סא"ל יוסי מורג	גדוד 7018	<b>סד"כ אורגני</b>	
סא"ל טיקוצ'נסקי גיורא	גדוד 43		
סא"ל טורטוש מוטי	גדוד 8132		
<b>מפקד:</b> אל"ם חגי גולן <b>סגן המפקד:</b> סא"ל בריאל ורדי	<b>חטיבה 656 (מילואים, טנקי מגח)</b>		
סא"ל גיורא בן-ארי	גדוד 452	<b>סד"כ אורגני</b>	
סא"ל אריה שקד	גדוד 398		
סא"ל מיכה יצחקי	גדוד 8227		
<b>מפקד:</b> אל"ם חיים כ"ץ <b>סגן המפקד:</b> סא"ל יהודה ארזי	<b>חטיבה 767 (מילואים, טנקי מגח)</b>		
רס"ן יובל נריה	גדוד 708		
סא"ל משה כהן	גדוד 711		
סא"ל אלישע שפירא	גדוד 719		
<b>מפקד:</b> אל"ם שאול מופז	<b>חטיבה 769 (מפקדת חטיבה מרחבית)</b>		
<b>מפקד:</b> אל"ם עמוס קוצר (גוטליב) <b>סגן המפקד:</b> סא"ל אלי ארד	<b>חטיבה 828 (סדיר, חי"ר) בית הספר למ"כים</b>		
סא"ל אודי שמחוני	גדוד 17	<b>סד"כ אורגני</b>	
רס"ן אורי גייגר, רס"ן אמיר מימון	גדוד 450		
סא"ל זלמן קוברסקי	גדוד 906		
<b>מפקד:</b> אל"ם חגי רגב <b>סגן המפקד:</b> סא"ל בועז אמיר	<b>חטיבה 844 בית הספר לשריון</b>		
סא"ל נח מעיין	גדוד 491 (טנקי מרכבה, מגח ושוט)	<b>סד"כ אורגני</b>	
סא"ל יוסף מרקוביץ (צ'אצ')	גדוד 795 (טנקי מגח ושוט)		
סא"ל נח טמיאנקר	גדוד 796 (מרכבה, מגח ושוט)		
<b>מפקד:</b> אל"ם עוזי קרן <b>סגן המפקד:</b> סא"ל ינאי שלמה	<b>חטיבה 847 (מילואים, טנקי שוט)</b>		
סא"ל אילן אשל	275	<b>סד"כ אורגני</b>	
סא"ל חיים שנער	293		
אל"ם משה פלד	294		
<b>מפקד:</b> אל"ם יאיר (גוצי) עוגן <b>סגן המפקד:</b> סא"ל אמנון אליעז	<b>חטיבה 939 (מילואים, צנחנים)</b>		
סא"ל חיים בקר	7056	<b>סד"כ אורגני</b>	
רס"ן אודי	גדוד חס"ע (סיור, פלנ"ט ופלחה"ן)		
אל"ם דני זאבי	9255		
סא"ל משה סלע	9263		
<b>מפקד:</b> אל"ם נחמן ריבקין <b>סגן המפקד:</b> סא"ל שלמה קניאל	<b>חטיבה 943 (מילואים, טנקי מגח)</b>		
סא"ל אמנון לביא	גדוד 346	<b>סד"כ אורגני</b>	
סא"ל גיורא עוז	גדוד 572		
סא"ל עלי ברוק	גדוד 573		



מפקדים	חטיבה	
רס"ן אריק יאול, סא"ל דני טופוס	גדוד 904 (סדיר, חי"ר)	גדודי פיקוד הנח"ל
אל"ם יצחק שגב	גדוד 908 (סדיר, חי"ר)	
סא"ל יום טוב סמיה	גדוד 931 (סדיר, חי"ר)	
מפקד: רס"ן סנדר בן-ארי, רס"ן מרדכי מוסקל, רס"ן מאיר בן-ישי	גדוד 932 (סדיר, חי"ר)	
סא"ל עופר שריה	גדוד 424 (סדיר, חי"ר)	סיירת שקד
סא"ל שי אביטל	סיירת מטכ"ל (סדיר)	יחידות מטכ"ליות
סא"ל גיורא ענבר	גדוד 797 (סדיר)	
<b>מפקדות חטיבתיות וגדודיות מאולתרות</b>		
סא"ל גבי אשכנזי	'כוח דייר' (כוח סמח"ט גולני' (1))	
אל"ם בני טרן	'כוח טומי' (500)	
אל"ם מנשה ענבר	'כוח סגן' (252)	
סא"ל אריה בן-קיש	כוח הסמח"ט (14)	
סא"ל ניצן סלע	'כוח נומרט' (7)	
רס"ן עופר כרמל	'כוח עופר' ('כוח כרמל' (401))	
סרן יצחק הראל	'כוח חקי' (460)	
מפקד: אל"ם שמואל ארד סגן המפקד: סא"ל יגאל גמליאל	בה"ד 1	
סא"ל גיורא איילנד	'כוח גיורא' (בה"ד 1)	
סא"ל אפי איתם (פיין)	'כוח אפי' (בה"ד 1)	



יחידות חיל התותחנים		
מפקד: אל"ם אמנון אופק סגן המפקד: סא"ל ראובן לוי	אגד 219 - פיקוד הצפון	
מפקד: אל"ם אהוד בכר סגן המפקד: סא"ל יוסי טין	אגד 454 - אוגדה 90	
מפקד: אל"ם פרנקו גונן סגן המפקד: סא"ל קפלן עודד	אגד 449 - אוגדה 880.	
מפקד: אל"ם דורון קדמיאל סגן המפקד: סא"ל רפי יזהר	אגד 209 - אוגדה 252	
מפקד: אל"ם יצחק גזית סגן המפקד: סא"ל משה רונן (ראוך)	אגד 282 - אוגדה 36	
מפקד: אל"ם אליהו ברק ("אופו") סגן המפקד: סא"ל שמעון שחם (שמע)	אגד 215 - אוגדה 162	
מפקד: סא"ל משה טל	אגד מטכ"ל 8505	
מפקד: אל"ם שמעון רום סגן המפקד: סא"ל רן כהן	אגד 9693 - אוגדה 96	
מפקד: אל"ם משה הראל סגן המפקד: סא"ל ראובן לוי	אגד 442 - פיקוד הדרום	
מפקד: אל"ם עמוס תור, אל"ם פיני דורון	אגד 7338 - אוגדה 91	
מפקד: אל"ם יעקב יפה סגן המפקד: סא"ל יצחק זרניצקי	אגד 216 - פיקוד מרכז	
<b>מפקד הגדוד (רס"ן/סא"ל)*</b>	<b>גדוד</b>	<b>שייכות אורגנית</b>
יהודה פרלסון	גדוד 39 (מילואים, רומח/קרדום)	442
יאיר זינר	גדוד 55 (סדיר, רומח/קרדום)	215
עופר רבינוביץ'	גדוד 316 (מילואים, מרגמה 160 מ"מ)	449
סא"ל ישראל לבל	גדוד 334 (סדיר, רומח/קרדום)	215
איל בר דוד	גדוד 402 (סדיר, רוכב)	215
סא"ל יעקב בן קיקי	גדוד 403 (סדיר, רוכב)	215
סא"ל צחי גנור	גדוד 404 (סדיר, רוכב)	209
שמואל אהרון	גדוד 405 (סדיר, רוכב)	282
מוטי קייזרמן	גדוד 407 (סדיר, רוכב)	425
יורם רביב	גדוד 411 (מילואים, רוכב)	282
עמי שילה	גדוד 412 (מילואים, רומח/קרדום)	219
סא"ל צבי שפרלינג	גדוד 413 (מילואים, רוכב)	286
יאיר קורן	גדוד 418 (מילואים, חביב)	8505
עדי מיכלין	גדוד 419 (מילואים, מכמ"ת 160 מ"מ)	282
רס"ן ישראל הדר	גדוד 439 (מילואים, רוכב)	209
יוסף פרום	גדוד 443 (מילואים, רועם)	216
אליהו מזרחי	גדוד 451 (מילואים, רוכב)	425
אלחנן טננבאום	גדוד 531 (מילואים, רוכב)	215
סא"ל נתן ניסני	גדוד 554 (מילואים, רוכב)	449
יחזקאל בראון	גדוד 578 (מילואים, 130 מ"מ)	218
סא"ל גיא בריל	גדוד 670 (מילואים, רוכב)	454
סא"ל אורי ברק	גדוד 689 (מילואים, רוכב)	449
חיים בונדיס	גדוד איכון 5249	425
סא"ל יהודה אבידורי	גדוד איכון 5251	282



שייכות אורגנית	גדוד	מפקד הגדוד (רס"ן/סא"ל)
216	גדוד איכון 5254	אליהו לב
209	גדוד איכון 5255	שאול זבידה
215	גדוד איכון 5258	יצחק בראון
449	גדוד איכון 5259	יעקב גולדמן
454	גדוד איכון 5260	עדי שחורי
7338	גדוד איכון מבית הספר לתותחנות	סא"ל ארנון בן-עמי, יוני שמשוני, הרצל גדז'
209	גדוד 7032 (מילואים, רוכב)	סא"ל יצחק וייס
9222	גדוד 7037 (מילואים, מרגמות 160 מ"מ)	רס"ן זלמן פרי
9693	גדוד 7038 (מילואים, מרגמות 120 מ"מ)	סא"ל חקי פורת
218	גדוד 7039 (מילואים, די-30)	אשר גרינבאום
9693	גדוד 7041 (מילואים, רתחן וסוללת די-30)	סא"ל אשר דיאמנט
216	גדוד 7042 (מילואים, רועם)	אלי ברעם
454	גד"ב 7054 (מילואים, רוכב)	סא"ל עמיקם זָברת
209	גדוד 7057 (מילואים, רוכב)	ניסן לוין
454	גדוד 7394 (מילואים, רוכב)	רס"ן הרצל גדז'
449	גדוד 8140 (מילואים, רוכב)	סא"ל ארנון דיסקין
216	גדוד 8141 (מילואים, רועם)	אלכס קרוסקין
286	גדוד 8142 (מילואים, רוכב)	סא"ל מנחם אשל
215	גדוד 8146 (מילואים, רוכב)	פנחס שביט
286	גדוד 8157 (מילואים, רוכב)	מיכה סנה
442	גדוד 8174 (מילואים, רומח/קרדום)	צבי מדלינסקי
219	גדוד 8193 (מילואים, רתחן)	דוד בועז
219	גדוד 8194 (מילואים, רומח/קרדום)	סא"ל ברוך בנבנישתי
449	גדוד 8196 (מילואים, רוכב)	סא"ל שמעון שמילצר
216	גדוד 8202 (מילואים, רועם)	רוברט רוקני
8505	גדוד 9229 (מילואים, מטל"ר 240 מ"מ)	אורי פיינשטיין
219	גדוד 9231 (מילואים, מרגמות 120 מ"מ)	דוד נחום
218	גדוד 9237 (מילואים, די-30)	איל שר שלום
286	גדוד 9239 (מילואים, מרגמות 160 מ"מ)	יואל ארדיטי
219	גדוד 9251 (מילואים, מרגמות 120 מ"מ)	אשר גרש
425	גדוד 9256 (מילואים, רוכב)	שחר אופיר
282	גדוד 9260 (מילואים, רוכב)	סא"ל יוסי דגן
8505	גדוד 9275 (מילואים, מנפץ)	משה אייזנברג
454	גדוד 9291 (מילואים, 130 מ"מ)	מנשה בלוויס
282	גדוד 9294 (מילואים, רוכב)	יוחנן קיברי
454	גדוד 9295 (מילואים, רוכב)	בנימין נימני
286	גדוד 9305 (מילואים, רוכב)	סא"ל רוני יעקובוביץ'
8505	גדוד 9618 (מילואים, מטל"ר 122 מ"מ)	מרדכי פרל

\* לא נמצא תיעוד דרגות של חלק ממפקדי גדודי התותחנים. כל מפקדי הגדודים בדרגת רס"ן או סא"ל.



יחידות הסיוע ומודיעין השדה	
סא"ל וייס דוד	גדוד רפואה 581
רס"ן צייג משה	גדוד הספקה 580
סא"ל יונה קליפר	גדוד הספקה 8169 (אוגדה 252)
אל"ם יהודה יזרעאלי	יחש"ם 651 (אוגדה 91)
סא"ל יורם הרדוף	גש"ח 702 (אוגדה 36)
סא"ל עזרא צוק	גש"ח 703
סא"ל פרסי	גש"ח 867 (אוגדה 162)
סא"ל גנץ	גש"ח 7091
סא"ל דני שטיינברג	גש"ח 8191
רס"ן אגוזי	גש"ח 784 (אוגדה 252)
סא"ל חיים כרמי	גש"ח 875 (אוגדה 90)
סא"ל ריבק גדעון	גש"ח 762 (אוגדה 880)
אל"ם יצחק עשת	אגד תחזוקה 8172 (252)
סא"ל אריק אכמון	אגד תחזוקה 862 (90)
אל"ם נרפן אברהם	אגד תחזוקה 816 (880)
אל"ם נתן פריבה	אגד תחזוקה 851
סא"ל תני גבע	גדוד יחמ"ן 5853 (252)
סא"ל גלילי משה	גדוד יחמ"ן 5865 (880)
סא"ל דוד תירוש	גדוד יחמ"ן 5841 (36)
סא"ל עמרם שפנוב	גדוד יחמ"ן 5866 (אוגדה 90)
סא"ל אילן חורש	גדוד קשר 389 (אוגדה 36)
סא"ל דוד פירסט	גדוד קשר 729 (אוגדה 90)
סא"ל אמנון עוזרי	גדוד קשר (אוגדה 91)
סא"ל עידו רטן	גדוד קשר 492 (אוגדה 96)
סא"ל אביהו (סאשה) דיסטלמן	גדוד קשר 569 (אוגדה 162)
סא"ל יוסף שגב	גדוד קשר 197 (אוגדה 252)
סא"ל יעקב זלצברג	גדוד קשר 807 (אוגדה 880)

יחידות חיל ההנדסה	
אל"ם צבי שושן (שיין)	אגד הנדסה 483
אל"ם ניסים בן-שושן	אגד הנדסה 484
אל"ם עמיקם דורון	אגד צליחה 626
סא"ל מיכה צופר	גדוד צמ"ה פיקודי 570 (מילואים)
רס"ן פנחס דגן	גדוד 601 (סדיר)
סא"ל איתן (לינדנר) לידור	גדוד 605 (סדיר)
סא"ל אברהם בכר	גדוד 606 (סדיר)
סא"ל אברהם הר-שגיא	גדוד 710 (מילואים)
סא"ל יוסי הוקס, רס"ן בני לבנה	גדוד 5280 (מילואים)
סא"ל בני שליטא	כוח בית הספר לצליחה



יחידות חיל הקשר	
מרכז לוחמה אלקטרונית	אל"ם אהוד בן-דוד
גדוד לוחמה אלקטרונית	סא"ל רון פאר
גדוד קשר ארצי (אמירים)	סא"ל מתי ולצמן
גדוד קשתות	סא"ל נסים (כושי) לביא
גדוד קשר מטכ"ל (צמרת)	סא"ל דורי ברקל
גדוד קשר צפון	סא"ל יצחק (איציק) אלקבץ
גדוד קשר צפון קדמי	סא"ל צבי וולף
גדוד קשר גיס צפון	סא"ל חנן שי (שורץ)

יחידות חיל הים		
מפקד בסיס חיפה	תא"ל אברהם בן-שושן	
סגן המפקד בסיס חיפה	אל"ם ישראל לשם	
מפל"ג 914 (ספינות דבור)	סא"ל אבי שחף	
מפקד בסיס אשדוד ומפקד הכוחות בים במלחמה	אל"ם אברהם אשור (מוסלי)	
מפקד פלגת הנחיתה - פלגה 921	סא"ל מייק אלדר	
מפל"ג 916 (ספינות דבור)	סא"ל חיים להב	
שייטת 3 (ספינות הטילים)	מפקד	אל"ם אריה רונה
	מפל"ג 31	סא"ל בני אריאלי
	מפל"ג 32	סא"ל שמעון מאיר
	מפל"ג 33	סא"ל רוני איכר
	מפל"ג 34	סא"ל צוק יעקב
	מפל"ג 44	סא"ל ליאור מרגולין
	מפל"ג 45 (ב"ח) חילי	סא"ל עמירם רפאל
	קצין סטי"לים (קס"ח)	אל"ם דוד הרפזי
	רמ"ט קצין סטי"לים חילי (קס"ח)	סא"ל אריה צוויג
	שייטת 7 (צוללות)	מפקד: אל"ם שאול חורב
שייטת 13 (הקומנדו הימי)	מפקד	מפקד: אל"ם עוזי ליבנת סגן המפקד: סא"ל דידי יערי
	מפל"ג לוחמים	סא"ל אורי טאייץ
	מפל"ג אג"ם	סא"ל דני הלוי
	מפקד בית הספר	סא"ל אילן ארד



יחידות חיל האוויר	
<b>כנפיים</b>	
אל"ם הרצל בודינגר	כנף 1
אל"ם רן גורן	כנף 4
אל"ם מנחם שרון	כנף 10
אל"ם שאול כהן	כנף 15
אל"ם יהודה קורן	כנף 25
אל"ם פסח דן	כנף 28
<b>טייסות</b>	
סא"ל עמירם אליאסף	טייסת 69 (קרב, מטוסי קורנס)
סא"ל ירון מירון, סא"ל עמוס פארן	טייסת 100 (סיור, מטוסי דרוור, עגור)
סא"ל עמוס שחר, סא"ל ערן גל	טייסת 101 (קרב, מטוסי כפיר)
סא"ל ניסים אלעד	טייסת 102 (קרב, מטוסי עיט)
סא"ל דרוור כפיר	טייסת 103 (תובלה, מטוסי קרנף)
סא"ל דובי יפה	טייסת 105 (קרב, מטוסי קורנס)
סא"ל יואל פלדשו	טייסת 106 (קרב, מטוסי בז)
סא"ל יצחק גת, סא"ל עוזי רוזן	טייסת 107 (קרב, מטוסי קורנס)
סא"ל דן סחף	טייסת 109 (קרב, מטוסי כפיר)
סא"ל אמיר נחומי	טייסת 110 (קרב, מטוסי נץ)
סא"ל דן שיאון	טייסת 113 (קרב, מטוסי כפיר)
סא"ל דניאל אפרתי, סא"ל יוחנן אור	טייסת 114 (מסוקי סופר פרלון/יסעור)
סא"ל רענן נאמן	טייסת 115 (קרב, מטוסי עיט)
סא"ל דוד גל, סא"ל ישראל גלבוע	טייסת 116 (קרב, מטוסי עיט)
סא"ל זאב רז	טייסת 117 (קרב, מטוסי נץ)
סא"ל דן מנור	טייסת 118 (מסוקי יסעור)
סא"ל גדעון שפר (שפורר)	טייסת 119 (קרב, מטוסי קורנס)
סא"ל בנימין לבנה	טייסת 120 (תובלה, מטוסי ראם, שחף)
סא"ל ישראל בן־חיים	טייסת 122 (תובלה, דקוטה)
סא"ל יעקב רשף	טייסת 123 (מסוקי בל 212)
סא"ל יורם קורן, סא"ל רן מרוז	טייסת 124 (מסוקי בל 212)
סא"ל יוחנן אור, סא"ל ישראל גת	טייסת 125 (מסוקי בל 212, בל 206)
סא"ל אסף אגמון	טייסת 131 (תובלה, מטוסי קרנף)
סא"ל משה מלניק	טייסת 133 (קרב, מטוסי בז)
סא"ל אבנר שנר	טייסת 135 (מטוסי צסנה, זמיר, אילנדר)
סא"ל נפתלי מימון	טייסת 140 (קרב, מטוסי עיט)
סא"ל אילת זיבלט	טייסת 144 (קרב, מטוסי כפיר)
סא"ל אבירם כהן	טייסת 147 (קרב, מטוסי עיט)



טייסת 149 (קרב, מטוסי כפיר)	סא"ל ישראל פרנס, סא"ל מיקי לב
טייסת 160 (מסוקי צפע, להטוט)	סא"ל יאיר קרן
טייסת 190 (מסוקי להטוט)	סא"ל דוד פולק, סא"ל אפרים סגולי
טייסת 192 (תובלה, מטוסי דיה)	סא"ל מנשה טרם
טייסת 200 (מטוסים ללא טייס)	סא"ל דוד ארז
טייסת 201 (קרב, מטוסי קורנס)	סא"ל אבי ברבר
טייסת 253 (קרב, מטוסי נץ)	סא"ל גדעון ליבני (ג'בל)
טייסת 254 (קרב, מטוסי שחק)	סא"ל גיורא (אבן) אפשטיין
<b>יחידות נגד מטוסים (נ"מ)</b>	
אגד נ"מ 167 (מרכז)	אל"ם אלי קינן
אגד נ"מ 168 (צפון)	אל"ם יהודה רווה
בית הספר לנ"מ 883	אל"ם אבי שגיב
גנמ"מ 66 (סדיר, 'חובט' וטיילי כתף 'בזק')	סא"ל אבי בוקק
גנמ"מ 203 (מילואים, תותחי 20 מ"מ וטיילי כתף 'בזק')	סא"ל טדי שמאי
גנמ"מ 206 (מילואים, תותחי 20 מ"מ וטיילי כתף 'בזק')	סא"ל אבנר גרליץ
גנמ"מ 207 (מילואים, תותחי 20 מ"מ וטיילי כתף 'בזק')	סא"ל עמוס ערד
גנמ"מ 946, משגרי טילי 'דרקון' וטיילי כתף 'בזק')	סא"ל עקיבא מנחם
גנמ"מ 947 (סדיר, חובט וטיילי כתף 'בזק')	סא"ל ישראל שראל
גנמ"מ 5728 (מילואים, תותחי 20 מ"מ וטיילי כתף 'בזק')	רס"ן זאב (פולי) רונן
יטנ"מ 138 (טיילי הוק סוללה סדירה ופלגה מתנייעת סדירה).	סא"ל יצחק (צקי) בירן
גנמ"מ 208	סא"ל אורי ורון
גדוד נ"מ 837	סא"ל תנחום אורן
גדוד נ"מ 881 (סדיר, 3 סוללות 40 מ"מ)	סא"ל מיקי טל
גנ"מ 936 (מילואים 3 סוללות 40 מ"מ)	סא"ל צבי (גרישה) פוליאקוב
גדוד נ"מ 955	סא"ל יעקב גורן
גדוד נ"מ 5703	סא"ל משה אביבי
גדוד נ"מ 5729	סא"ל דובי רביב
<b>יחידות</b>	
יחידה 5101	סא"ל גיורא ענבר
יחידת בקרה	רס"ן אבינועם שרון
יחידה כחלילית	סא"ל ראובן רשף
יחידת הבקרה האווירית 503	סא"ל גידי אלון
יחידת הבקרה האווירית 506	סא"ל יאיר כפרי
יחידת הבקרה האווירית 509	סא"ל עוזי רום
יחידה 555 (לוחמה אלקטרונית)	סא"ל רמי לוז
יחידה 557	סא"ל דוד קדרון
יחידה 669 (חילוץ ופינוי בהיטס)	סא"ל רמי כהן

\*המערכת עשתה כמיטב יכולה לדייק ברשימת השמות והתפקידים. אם ימצאו טעויות, המערכת תעשה כמיטב יכולתה לתקן.



## פרסומי המחלקה להיסטוריה

1. אורן, אלחנן, גיס 446 בלחימה בגזרה המזרחית במבצע "של"ג" 6-11 ביוני 1982 (ארעי), יוני 1995.
2. אורן, אלחנן, אוגדה 162 בדרך ההר: מבצע "של"ג" 6-11 ביוני 1982, אוקטובר 1998.
3. אלרון, זאב, "יחידות חי"ר חטיבתיות במבצע 'שלום הגליל' - ארגון לקרב ושימוש ביכולות ייעודיות - סקירה מקדמית", בתוך: יסודות 2, 2020.
4. אשר, דני, הלחימה על הבופור במערכת שלום הגליל 6-7 ביוני 1982, יוני 2006.
5. אשר, דני, הלחימה בגזרה המערבית במלחמת "שלום הגליל" יוני 1982, יולי 2004.
6. אשר, דני, קרבות כפר סיל ב"מלחמת שלום הגליל", אוקטובר 2002.
7. בן דור, ישראל, הלחימה ב"רצועת האבטחה" 6-10 ביוני במלחמת "שלום הגליל", חלק א' וב', יוני 1995.
8. ברונפלד, שאול, "מה עוד תבקשי מאיתנו מכורה?" - הנחיתה בשפך האוויל במלחמת שלום הגליל", בתוך: יסודות 3, 2021.
9. גולן, שמעון, של"ג בלבנון: קבלת החלטות בפיקוד העליון במלחמת "שלום הגליל", תוה"ד-המחלקה להיסטוריה, משרד הביטחון - ההוצאה לאור ומודן, 2017.
10. הרשקו, נח (עורך), לחימת הלילה של צה"ל בבקאע ובהר הלבנון במלחמת של"ג 6-11 ליוני 1982, 1990.
11. זלמנוביץ', בעז (עורך), הקרב בסולטאן יעקוב, תוה"ד-המחלקה להיסטוריה, משרד הביטחון - ההוצאה לאור ומודן, 2020.
12. יקר, רפאל, אוגדה 252 ב'מעברים' במלחמת 'שלום הגליל' 10-11 ביוני 1982, יולי 2005.
13. יקר, רפאל, בין באב אלואדי לסולטן יעקוב: אוגדות 90 ו-880 בקרב על הדרג השני של דיביזיה 10-11 ביוני 1982, ספטמבר 1999.
14. יקר, רפאל, ההתקפה על המערך העיקרי: הבקעת הדרג הראשון של דיביזיה 10-9 ביוני 1982 במלחמת "שלום הגליל", כרך א' ו-ב', אפריל 1993.
15. יקר, רפאל, המערכה על מערך ג'זין והמסע לג'בל ברוך 6-10 ביוני במלחמת "שלום הגליל", אפריל 1990.
16. יקר, רפאל, חטיבת הנ"ט 409 ממערב לליטאני 10-11 ביוני 1982 במלחמת "שלום הגליל", מאי 1993.
17. יקר, רפאל, 'כוח ורד' בדרום מערך מערך הקרעון 9-10 ביוני 1982 במלחמת "שלום הגליל", אוקטובר 1990.
18. יקר, רפאל, 'כוח יוסי' ו'כוח ורד' בבקעת הליטאני 10-11 ביוני 1982 במלחמת 'שלום הגליל', ספטמבר 1996.
19. יקר, רפאל, לחימת צח"ם במלחמת "שלום הגליל", ינואר 1995.
20. קדיש, אלון, 'כיבוש צור, 1982', בתוך: יסודות 2, 2020.

## ספרות עיקרית על המלחמה

1. אביירן, ראובן, המעורבות הסורית בלבנון (1975-1985), צה"ל - הוצאת מערכות, משרד הביטחון ההוצאה לאור, 1986.
2. אביירן, ראובן, מלחמת לבנון - מסמכים ומקורות ערביים, כרך א' - הדרך ל'מלחמת שלום הגליל', צה"ל - הוצאת מערכות, משרד הביטחון ההוצאה לאור, 1987.
3. אביירן, ראובן, מלחמת לבנון - מסמכים ומקורות ערביים, כרך ב' - המלחמה, צה"ל - הוצאת מערכות, משרד הביטחון ההוצאה לאור, 1997.
4. אבנרי, אריה, המהלומה - חיל האוויר במלחמת שלום הגליל, רביבים, 1983.
5. בר־כוכבא, משה, מרכבות הפלדה, צה"ל - הוצאת מערכות, משרד הביטחון ההוצאה לאור, 1989.
6. ברקאי, אבירם, אנחנו על השחור: סיפורה של חטיבה 500 במבצע שלום הגליל, כנרת זמורה ביתן, 2016.
7. ולד, עמנואל, קללת הכלים השבורים: דמדומי העוצמה הצבאית והמדינית הישראלית 1967-1982, שוקן, 1987.
8. זיגדון יעקב ושגיא סימן טוב, תותחנים בשל"ג - סיפור מלחמה, עמותת יד התותחנים וישראל דיפנס, 2015.
9. ח'אלידי, רשיד, במצור - קבלת החלטות באש"ף במהלך מלחמת לבנון, תרגום: ברוך קורות, הוצאת מערכות, 1988.
10. טלאס, מצטפא, הפלישה הישראלית ללבנון, צבי עופר (עורך), צה"ל - הוצאת מערכות, משרד הביטחון ההוצאה לאור, 1988.
11. יאיר, יורם [ייה], אתי מלבנון - חטיבת הצנחנים במלחמת של"ג, צה"ל - הוצאת מערכות, משרד הביטחון ההוצאה לאור, 1995.
12. אלדר, מייק, שייטת 11: הקרב על הצל"ש, הד ארצי וספריית מעריב, 1996.
13. נאור, אריה, ממשלה במלחמה - תפקוד ממשלת ישראל במלחמת לבנון (1982), ידיעות אחרונות, 1986.
14. סקל, עמנואל, ימי לבנון - אוגדה 252 במלחמת שלום הגליל, הוצאת המחבר, 2019.
15. רוזן, גיורא, מלחמת לבנון - בין מחאה להסכמה, הקיבוץ המאוחד, 1983.
16. רוזנטל, רוביק, משפחת הבופור, ספריית פועלים, 1989.
17. שיף, זאב ויערי, אהוד, מלחמת שולל, שוקן, 1984.
18. שיפר, שמעון, כדור של"ג - סודות מלחמת לבנון, עידנים, ידיעות אחרונות, 1984.
19. Rabinovich, Itamar, *The War for Lebanon 1970-1983*, Itacha NY: Cornell University Press, 1984.
20. Sayigh, Yazid, *Armed Struggle and the Search for State: The Palestinian National Movement, 1949-1993*, Washington, D.C: Clarendon Press, 1997.







רייכס אבישי: 491א.

**אוסף התצלומים הלאומי (לע"ם):**

ללא שם צלם: 16 תוכריכה קדמית;

מילנר משה: 21ע, 31ע, 31ית;

סער יעקב: 31שת, 41ע, 281;

קנטור יואל: 04א, 05ת, 461ת.

**ארכיון יד לשריון:**

כללי: 23ע (מסמך), 83, 98ע;

אוסף חטיבה 7 - שלום חוטר: 13ת, 021ת, 421ש;

אוסף חטיבה 881, גוד 47: 98, 48א;

**ארכיון בית התותחן: 441אש.**

**אוספים פרטיים:**

אבן עמי - חטיבה 005: 201א;

אברמי גדעון - חטיבה 005: 29אי, 49א, 001אש, 201ע, 261ת, 461עש, 461עי, 561כ, 381א;

בלוט אריה - חטיבה 155: 451ש;

בכר דודו - חטיבה 104: 821;

ברט רוני - חטיבה 104: כריכה קדמית (א), 621י(מסמך), 451ע;

ברק משה - חטיבה 904: 251ע;

גודינגר דב (צילום: אמיר איתי) - חטיבה 349: 331, 231, 631;

וייס רענן - חיל אוויר: 491ית, 491שת, 591א, 591ת, 791כ;

ונקרט יואב - גוד 749: 64א, 84ע, 84ת, 881א;

טאובר אשר - חטיבה 881: 44א, 54אש;

כהן בעז - חטיבה 546: 811ש, 441אי, 441ת;

סידמן גיל - גוד 239: 841א, 261א;

רן שמאי - חטיבה 53: 24א, 85, 16יע, 96ת, 96אש, 68ע;

שמי רם - חטיבה 881: 87א, 97;

תמיר יוסטוב - אוגדה 088: 041כ, 241ע, 241א.



