



המערכה על מערך ג'זין והמסע לג'בל ברוך במלחמת

שלום הגליל

(6-10 ביוני 1982)

רפאל יקר



צה"ל - המחלקה להיסטוריה

מחקרי מלחמת שלום הגליל

רפאל יקר

המערכה על מערך ג'זין והמסע לג'בל ברוך

במלחמת שלום הגליל

(6-10 ביוני 1982)

עורכים: בעז זלמנוביץ ומאור לוי

עורכת לשונית: קרן כהן אברמוב

מפות ושרטוטים: צה"ל – המחלקה להיסטוריה

נערך מחדש והותר לפרסום באייר התשפ"ב מאי 2022.

כמה מן המקורות המופיעים בפרסום זה הם פנימיים בצה"ל ואינם עומדים לעיון הציבור.

© כל הזכויות שמורות לצה"ל – המחלקה להיסטוריה.

הקדמה

ב־6 ביוני 1982 יצא צה"ל למבצע "שלום הגליל" בלבנון. העילה המיידית הייתה ניסיון התנקשות בחיי שגריר ישראל בבריטניה, שלמה ארגוב. ניסיון זה היה פיגוע נוסף בשורת פיגועים שבוצעו מאז הוסכם על הפסקת האש, שהושגה ביולי 1981, בין ישראל ובין ארגוני המחבלים. המבצע התרחב במרחב ובזמן מעבר למטרותיו שהוצגו לממשלה במוצאי שבת, 5 ביוני. בסיכום הדיון החליטה הממשלה להטיל על צה"ל את המשימה להוציא את כל יישובי הצפון מטווח האש של המחבלים בלבנון, תוך הימנעות מתקיפת כוחות הצבא הסורי בלבנון, אלא אם יתקפו את כוחותינו.

המבצע היה למלחמת שלום הגליל בהתאם להחלטת הממשלה שקבעה את תחומיה מיום פתיחתה, 6 ביוני 1982, ועד תחילת נסיגת צה"ל מביירות, בירת לבנון, ב־29 בספטמבר 1982. במהלך המלחמה ולאחריה פעלו אנשי המחלקה להיסטוריה לתעדה. הם הצטרפו למפקדות, אספו מסמכים ועזרים, הקליטו רשתות קשר, תדריכים, תחקירים וסיכומים, ומהם נבנה ארכיון המלחמה במחלקה, והוא שימש הבסיס לחקר המלחמה ברמותיה השונות.

בשנות ה־90 ובתחילת שנות ה־2000 הושלמו מחקרים רבים, אך הללו נותרו חסויים לציבור הרחב, למעט מחקרו של שמעון גולן 'של"ג בלבנון' על קבלת ההחלטות בפיקוד העליון לפני המלחמה ובמהלכה שפורסם ב־2017; ומחקרו של רפאל יקר על קרבות גיס 446 ואוגדות 90 ו־880 במרחב סולטאן יעקוב שפורסם ב־2020. כעת, לציון 40 שנים למלחמה, הוחלט לפרסם את שאר המחקרים על אודות הקרבות בלבנון לציבור הרחב.

למעט עריכה לשונית, עימוד ושינויים מינוריים הקשורים לביטחון מידע, בחרנו לפרסם את המחקרים כלשונם כפי שלראשונה הופצו בתוך צה"ל, ובכללם הקדמות הרמ"חים להיסטוריה בעת הפרסום הראשוני.

זה המקום להודות לחוקרים שטרחו על המחקר והכתיבה, ולאנשי המחלקה להיסטוריה הרבים בקבע, בסדיר ובמילואים שאספו, מיינו וקטלגו, הקליטו ותמללו, שרטטו וערכו, ועזרו לחוקרים ככל המדרש. בזכות פועלם המסור ניתן להעמיד את המחקרים על מלחמת שלום הגליל לעיון הציבור ולביקורתו.

את מיזם פרסום המחקרים הובילו יחדיו אנשי המחלקה להיסטוריה: מאור לוי, בעז זלמנוביץ וקרן כהן אברמוב. בזכותם ובזכות רמון הדר ממדור ביטחון המידע שבאמ"ץ מחקרים אלה נגישים ומשמשים בסיס להעמקה ולמידה על מלחמה חשובה זו.

סא"ל (במיל") ד"ר רפאל יקר, מחבר המחקר, חקר את מלחמת שלום הגליל במהלך שנות ה-90 במחלקה להיסטוריה של צה"ל, ומחקריו התמקדו בלחימה ברצועת האבטחה הראשונה הסורית בלבנון.

ד"ר אלי מיכלסון
רמ"ח היסטוריה

תוכן העניינים

9	הקדמת הרמ"ח בעת הפרסום הראשון.....
11	מבוא
13	השטח והאויב.....
15	הצבא הסורי במערך ג'זין
24	תוכניות צה"ל טרם המבצע
26	תוכנית הקרב של אוגדה 162
30	כיבוש מערב מערך ג'זין ב-7 ביוני 1982
37	תחילת התמוטטותו של מערך ג'זין בליל 7-8 ביוני 1982
42	הקמת "כוח ורדי" ושיגורו לג'זין
47	תקיפת חטיבה 460 את ג'זין
65	התמוטטות מערך ג'זין והתארגנותו של "כוח ורדי" להמשך לחימה.....
70	ההשתלטות על דרום מערך ג'זין ועל אזור ג'בל ברוך ב-9 ביוני 1982
71	צח"ם 769 בציר אל-עשייה-ערמתה
74	חטיבה 409 בציר ג'רג'וע-ערמתה.....
75	"כוח חקי" מג'זין לבתר א-שוף
76	כוח סמח"ט 1 בג'בל ברוך
78	חטיבה 409 בג'בל ברוך
81	סיכום
96	נספח א' – צה"ל והסורים בימים 6-10 ביוני 1982
97	נספח ב' – יחסי הכמויות.....
101	רשימת המקורות.....

רשימת איורים

- איור 1: מפת הגנת לבנון בידי הסורים..... 21
- איור 2: מפת הביצורים במרחב ג'זין 22
- איור 3: תוכנית האש של פלוגה 1 חי"ר בהגנה באזור ערמתה 23
- איור 4: תוכנית הקרב של אוגדה 162 29
- איור 5: מרשם קרב – מערך ג'זין ב-7 ביוני 1982 36
- איור 6: תמונת מצב צה"ל באזור ג'זין בעיני הסורים בליל 7-8 ביוני 1982 38
- איור 7: סדר התנועה של גדוד 198 בפריצה לג'זין 54
- איור 8: התקדמות גדוד השריון 452 הסורי מדרום לג'זין..... 60
- איור 9: פריסת הטנקים הסוריים מדרום לג'זין – המצב בתום הקרב..... 61
- איור 10: השטחים השולטים באזור ג'זין-דהר רחל 62
- איור 11: הקרב על ג'זין 63
- איור 12: מרשם קרב – מערך ג'זין וגב ההר ב-9 ביוני 1982 80
- איור 13: מרשם קרב מסכם – מערך ג'זין וגב ההר בימים 7-10 ביוני 1982 87
- איור 14: ג'זין – המוצא המערבי 88
- איור 15: הביצורים במוצא הצפוני של ג'זין, נצ"ם 740715 89
- איור 16: טנקים וחרמ"ש בציר הררי לפני ג'זין, כנראה, על הציר המערבי של גב ההר 90
- איור 17: גדוד 196 בחזרה מדהר חורן לג'זין, לאחר הסטייה מהציר הראשי 90
- איור 18: אזור ביר אל-חרב שמדרום לג'זין – טנק סורי בוער 91
- איור 19: אזור ביר אל-חרב בבוקר 9 ביוני 1982 91
- איור 20: חניון לילה בדהר רחל – השמדת משאית סורית בידי גדוד 196 92
- איור 21: ההתארגנות בצומת שמדרום לג'זין בבוקר 9 ביוני 1982 92

איור 22: בתר א-שוף, מבט מדרום-מערב.....93

איור 23: מגדל האנטנות ותחנת הטלוויזיה בג'בל ברוך.....93

איור 24: מתקן המכ"ם והמחנה הצבאי בג'בל ברוך.....94

רשימת טבלאות

טבלה 1: טנקים.....97

טבלה 2: חי"ר.....97

טבלה 3: נ"ט (מרמת הפלוגה ומעלה).....98

טבלה 4: מרגמות ותותחים בסיוע ישיר.....99

הקדמת הרמ"ח בעת הפרסום הראשון

הדיון במערכה על מערך ג'זין הוא ניתוח טקטי-אופרטיבי שהמחלקה להיסטוריה מפרסמת על מלחמת "שלום הגליל". מערכה זו נבחרה להתפרסם בשל היותה הראשונה במלחמה זו בין צה"ל לצבא הסורי וכן בשל חשיבותו של אזור ג'זין כשטח מפתח להמשך לחימה צפונה – בהר הלבנון, ומזרחה – בבקעת הלבנון. במערכה זו היו מעורבים צוותי כוחות מגוונים משני הצדדים. בצד הסורי השתתפו בלחימה, במסגרת מפקדה משימתית מיוחדת, חמישה גדודים – שני גדודי חי"ר, שני גדודי קומנדו, גדוד טנקים ומספר פלוגות הנדסה ונ"ט. בצד הישראלי לחמו אוגדה 162, במסעה לכביש ביירות-דמשק, "כוח ורדי" – מפקדה משימתית מיוחדת שכללה את חטיבת שריון 460 (בית הספר לשריון), חטיבת נ"ט 409 וכוח סמח"ט גולני (גדוד חי"ר, פלוגת סיור ופלוגת חה"ן) וכן צח"ם (צוות חטיבתי משוריין) 769. מערכה זו מאופיינת בקרבות התקדמות והתקפה בצד הישראלי מול קרבות הגנה ונסיגה בצד הסורי. במסגרת צורות קרב אלו נשאה חטיבת שריון 460 בעיקר הנטל מצידו של צה"ל, ולמעשה, נוצר מצב שבו חטיבת שריון ישראלית תוקפת מערך חי"ר ושריון סורי בשטח הררי.

לכאורה ועל פי אמות המידה הנלמדות בבתי הספר הצבאיים, מצב כזה הוא יוצא דופן ומצריך בדיקה יסודית באשר לשיקולי הפעלת הכוח, לצורת הפעלתו ובעיקר – מה היו הגורמים להישגים הישראליים במערכה זו. אחרת ניתן יהיה לחשוב – תוך הפשטה של העניין – כי הלקח מהמערכה על ג'זין הוא התקפת טנקים לאורך צירים מול מערך חי"ר מחופר כאשר הפיקוד הוא פיקוד משימתי ולא קבוע. עבודה זו באה אפוא לתאר את הלחימה במרחב ג'זין ולהאיר את הסוגיות הטקטיות של מצבי הלחימה המוזרים אשר אירעו במערכה זו, כמו גם את בעיות הפיקוד והשליטה הייחודיות ואת הנושא הארגוני של הכוחות משני הצדדים. בעבודה זו אנו מתארים את המערכה משני צידי

המתרס, כדי להציג תמונה אובייקטיבית ככל האפשר וככל אשר אפשרו לנו מקורות המודיעין.

אנו תקווה כי שיטת המחקר והניתוח המונחים ביסוד עבודה זו יהוו דוגמה לשיטת התפוקה של המחלקה להיסטוריה גם בעתיד.

בני מיכלסון, אל"ם

הרמ"ח להיסטוריה

מבוא

השתלטותו של צה"ל על מערך ג'זין – כוח בגודל של חטיבת חי"ר או קומנדו מוגברת, שנערך על שלוחתו הדרומית של ג'בל ברוך (ברוך) ועל אזור גב ההר, מציינת את ראשיתה של המלחמה היזומה של צה"ל בסורים במבצע "שלום הגליל" והיוותה מהלך פתיחה למתקפה של גיס 446 נגד המערך הסורי בדרום בקעת הלבנון. המחקר שלפנינו מתאר את מהלכי שני הצדדים, הסורים וצה"ל, בגזרת הפעולה שבה מדובר, מהקמתו החפזה של המערך הסורי בראשית המבצע עד השלמת ההשתלטות עליו ועל אזור גב ההר בידי צה"ל, כארבעה ימים לאחר מכן.

מטרת המחקר היא להציג את המהלכים ולעמוד על הדרך שניהלו המפקדים בשטח, מרמת המאוג ומטה, על רקע האירועים בגזרות הלחימה האחרות ועל רקע ניהול המלחמה בידי הדרגים הממונים בשני הצדדים. בעבודה שלפנינו נמנענו מלחקור את המניעים ואת תהליך קבלת ההחלטות של הדרגים הממונים בצד הישראלי – מפקדת גיס 446, מפקדת פיקוד הצפון, הרמטכ"ל והדרג המדיני. אלה הם נושא למחקר נפרד. אולם בנוגע לרמות אלה עמדנו על אירועים, על דיונים, על החלטות ועל פקודות, שיש להם נגיעה ישירה לניהול הקרב בשטח או שידוע לנו, או שסביר להניח, כי המפקדים בשטח היו עדים או מכותבים להם ומעורבים בהם.

המקורות שבהם נעזרנו מפורטים ברשימת המקורות. לפי סדר המהימנות במחקר צה"ל ניתנה העדיפות למקורות הראשוניים ביותר – לרשתות קשר, למחברות צוות היסטוריה בפיקוד הצפון, לתצלומי אוויר ולמסמכים בני זמן האירוע; לאחר מכן, לפי הסדר – לתחקירים ולדו"חות של מפקדים ושל חיילים ולסיכומים של יחידות; ולבסוף – לספרות גלויה. בזו האחרונה יש לא פעם אי-דיוקים רבים במה שנוגע למערך ג'זין. באשר לסורים, הסתייענו בעיקר במקורות מודיעין ראשוניים, בסיכומי חיל המודיעין, בדיווחי כוחותינו ובספרות גלויה. ספר ההיסטוריה הרשמית הסורית של המלחמה,

בעריכתו של שר ההגנה הסורי, מצטפא טלאס, הפלישה הישראלית ללבנון, רצוף אי-דיוקים, אולם יש בו מידע חשוב רב, ובעיון ביקורתי ניתן לקבל ממנו תמונה של המלחמה, כפי שהיא נראתה מהצד השני של הגבעה. לבסוף, העבודה המוגשת כאן היא חלק מן המחקר הכולל על הלחימה בסורים במלחמת לבנון.

השטח והאויב

גב ההר ומורדותיו¹

מערך ג'זין נשען על החלק הגבוה של דרום הר הלבנון – על גב ההר ובעיקר על ראשית מורדותיו מערבה. גב ההר, מכביש שתורא-אל-מדירג' בצפון ועד ליטני בדרום, הוא ג'בל ברוך ושלוחתו, היורדת במתינות מצפון-מזרח לדרום-מערב, מגובה של כ-1,950 מ' עד ל-400 מ'. המורדות המזרחיים של הרכס תלולים ומצוקים, והמערביים מתונים יותר. קו הרכס הוא קו פרשת המים העיקרי בלבנון, וממנו הוואדיות מתנקזים מזרחה – לבקעת הלבנון, ומערבה – לים התיכון. חשיבותו הצבאית רבה משום שהוא מאפשר תצפית טובה על רמת נבטייה ועל רכס מרג' עיון. הר הלבנון הוא שטח הררי קשה למעבר, ולעיתים בעל צמחייה סבוכה, המבותר על ידי נחלים, שהבולטים שבהם זורמים מערבה. מצפון לליטני אלה הם הזהראני, הסיניק והבסרי-אוולי, והלאה צפונה – הנחלים המתנקזים לנחל דאמור. בשל נחלים אלה מרובים צירי הרוחב מגב ההר לחוף הים.

ממערב לגב ההר עוברים, ככלל, שני צירי אורך עיקריים, הקרובים זה לזה. הציר המזרחי, העיקרי, עובר בג'רמק-אל-עשייה-ריחן-ג'זין-מעצר א-שוף-אל-מדירג'. הציר המערבי עובר בג'רמק-ערב סלים-ג'רג'וע-ג'בע-זחלתא-צומת ג'זין. לאחר מעבר נחל הבסרי הציר המערבי מתפצל למספר צירי משנה, והמזרחיים שבהם מובילים לעין זחלתא ולא-ל-מדירג'.

המעבר העיקרי מהר הלבנון לבקעת הלבנון הוא בדהר אל-ביידר, על כביש ביירות-דמשק. מדרום לו יש שלושה מעברים החוצים את ג'בל ברוך מזרחה: בצפון – ממעצר

¹ על ניתוח שטח גב ההר ומורדותיו ראה פיקוד צפון-מודיעין, **סיכום מודיעין למבצע של"ג**, 5 ביוני 1982 (להלן: **סיכום מודיעין למבצע של"ג**), עמ' 1-22; אגף המבצעים, **נספח המודיעין לפקודות "אורנים"**, ינואר 1982; פיקוד צפון-מודיעין, **דרום הר הלבנון – תיק שטח**, ינואר 1982.

א-שופ לכפריא, ובדרום – מג'זין לעין א-תינה ולמשערא. הלאה דרומה יוצאת דרך מדרום לכפר חונה ומגיעה באיגוף דרומי עמוק דרך אל-קטרני, לעין א-תינה. שלושת המעברים מגיעים במזרח לציר המוביל ממערב למאגר קרעון צפונה, אל שתורא, והמציין את הגבול שבין ג'בל ברוך לבקעת הלבנון.

צירי האורך על גב ההר ומעברי הרוחב מזרחה מאפשרים איגוף, ממערב או מצפון, של אויב הערוך בדרום בקעת הלבנון.

השטח אינו מאפשר פריסה ניכרת ותמרון של עוצבות שריון. לעומת זאת פני הקרקע מאפשרים, למגן ולתוקף, לחסום בכוחות מצומצמים טורי שריון וחרמ"ש גדולים, תוקפים או מתגברים, ולהפעיל ביעילות תצפיות, מארבים ופשיטות. נתיבי התנועה הם צרים ברובם, כבישים סוג ב', המהווים תכופות את אפשרויות המעבר היחידות בשטח. ככלל, הצירים עוברים בתוך יישובים, שפעמים רבות אין אפשרות לעוקפם. במקומות מסוימים יש נתיבים עוקפים, חלקם מחייבים הכשרה הנדסית. בחלק מן הצירים קיימת סכנה של קריסת גשרונים וקירות תמך במעבר טנקים. לעיתים במורדות המערביים מצויים שטחי פריסה מצומצמים המאפשרים להחליף את סדר התנועה או את כיוונה, אך לא הרבה יותר מזה. מיעוט הצירים, ריחוקם זה מזה ומבנה השטח מקשים לשלוט על הכוחות וליצור קשר ביניהם.

האקלים בחורף קר. בחורף ובאביב ההר, מקו גובה 1,500 מ' ומעלה, מושלג, ובחורף במורדות המערביים מתחוללות סופות שלג החוסמות את הדרכים. בקיץ תנאי מזג האוויר משופרים, והדבר משפיע גם על העבירות.

ג'זין ממוקמת בפרשת דרכים חשובה ביותר בהר, והסורים הטיבו לעמוד על ערכה: ג'זין היא עיירה הררית השוכנת בלב אזור ההר, במרחק כ-28 ק"מ – בקו אווירי – מצפון לגבול לבנון-פלסטין וכ-20 ק"מ ממזרח לציידון. העיירה ממוקמת בצומת דרכים חשוב באזור כולו, המשמש 'מפתח' לתנועה בהרי שופ. אל ג'זין מתנקזים רוב הצירים בהר,

המובילים מצפון לדרום וממזרח – מאזור הבקאע – למערב, לכיוון צידון וערי החוף. את העיירה חוצים שני צירים עיקריים: האחד, ציר אורך [של גב ההר]. ציר זה מאפשר להניע כוחות לעבר כביש ביירות-דמשק, תוך עקיפת הבקאע ממערב. הציר השני הוא ציר רוחב, המקשר את הבקאע עם ערי החוף הלבנוני – צידון וצור, והוא עובר מראשיא, דרך כפר משכי, משערא, חוצה את ג'זין ומשם – לצידון.²

עם זה, צירי האורך האלטרנטיביים, צירי הרוחב בשוף וצירי הרוחב החוצים את גב ההר מזרחה, מאפשרים לנוע צפונה, אל כביש ביירות-דמשק, ולחלופין – לעבור מגב ההר לבקעת הלבנון בלי לעבור בעיירה.

הצבא הסורי במערך ג'זין³

ערב המלחמה נכלל מרחב ג'זין בגזרה המרכזית של הכוחות הסוריים בלבנון. בראש הגזרה עמד עמיד (תא"ל) אדיב אסמאעיל. במרחב ג'זין היה ערוך גדוד 424 מחטיבת חיל רגלים 62, עצמאית, ועימו פלוגת טנקים טי-55, סוללת מרגמות 120 מ"מ, סוללת חת"ם בינוני די-30 – 122 מ"מ, בעלת טווח של 15,300 מ' – שהיה לה כיסוי יעיל על מובלטת אזור דרום-לבנון המזרחית (מרג' עיון-קליעה) – סוללה נגד מטוסים ומחלקת הנדסה. תחום אחריותו של הגדוד, שמפקדתו הייתה בעיירה ג'זין, היה אזור עישייה-ג'זין-

² מצטפא טלאס (עורך), הפלישה הישראלית ללבנון, מערכות, 1988 (להלן: טלאס, הפלישה הישראלית ללבנון), עמ' 143.

³ המקורות העיקריים לדיון בסורים הם ברובם סיכומי מקורות ראשוניים, אלא אם מצוין אחרת: טלאס, הפלישה הישראלית ללבנון, פרקים ה' וז'; ראובן אבירן, המעורבות הסורית בלבנון (1975-1985), פרק י"ג, מערכות, 1986 (להלן: אבירן, המעורבות הסורית); ראובן אבירן, מלחמת לבנון – מסמכים ומקורות ערביים, כרך א' – הדרך ל"מלחמת שלום הגליל", פרק ה', מערכות, 1987; פיקוד צפון-מודיעין, סיכום מודיעין למבצע של"ג, עמ' 1-22; נספח המודיעין לפקודת "אורנים"; אמ"ן-מחקר, מהלכי הצבא הסורי במבצע "שלום הגליל", סקירת מודיעין מיוחדת, 29 ביולי 1982; אגף מודיעין/מחקר, תורת הלחימה של הצבא הסורי, כפי שבאה לידי ביטוי בהפעלת הכוחות במהלך מבצע של"ג, אגרת תו"ל אויב מס. 1/83, פברואר 1983 (להלן: תורת הלחימה של הצבא הסורי).

חייתורא. משימתו העיקרית הייתה להגן על האזור מפני המיליציות של סעד חדאד ולפעול בענייני שיטור וביטחון פנים. כדי לשלוט באזור פרס הכוח תחנות משמר ועמדות תצפית לאורך הרכסים הדרומיים הנמשכים מג'בל ברוך, במקומות אלה: אל-עישיה, אל-קטרני, א-ריחאן, כפר חונה, חייתורא וצומת צידון (ג'בע).⁴ צפונה משם הציבה הגזרה המרכזית מחסומים בשוף, בכללם בהר ברוך, בבתר א-שוף, בעמטור ובמעצר א-שוף.

על פי תוכנית ההגנה הסורית על לבנון, אזור ג'זין היה חלק מרצועת ההגנה הראשונה של המערך העיקרי במלחמה. רצועה זו הייתה המשך להיערכות הסורים ברמת הגולן ונמתחה בלבנון לרוחב דרום בקעת הלבנון. המערך הקדמי שלה נמשך ממורדות החרמון, באזור ראשיא, לדרום מאגר קרעון ולאזור ג'זין.⁵ כשש שנים קודם למבצע "שלום הגליל", ב-12 באוקטובר 1976, הייתה ג'זין נקודת מוצא לשלב השני של מתקפתם של הסורים בהר, נגד המחבלים והשמאל הלבנוני, לעבר צידון.⁶ מיוני עד יולי 1941, במבצע "אקספורטר", היה דרום לבנון זירת מערכה חשובה, ובמהלכה כבשו הבריטים מידי הצרפתים את סוריה ואת לבנון.⁷

בשנים 1976–1981 בנו הסורים מדרום לג'זין ביצורים, בהם דיפונים, עמדות לטנקים, לסוללות חת"ם, למרגמות ולנ"מ וביצורי חי"ר רבים. בסך הכול הללו כללו עמדות לגדוד חי"ר מוקטן, לגדוד טנקים, לשני גדודי חת"ם שדה ודיפונים מנהלתיים בקיבולת גדודית. ביצורים אלה לא יצרו מערך הגנה רצוף ושלם, שלא לדבר על מתחם מבוצר. גם המכשול המלאכותי בגזרה היה מצומצם ביותר.⁸

⁴ טלאס, הפלישה הישראלית ללבנון, עמ' 144.

⁵ תורת הלחימה של הצבא הסורי, עמ' 9–11.

⁶ דני אשר, הפעלת כוח משוריין בהר – המעורבות הצבאית הסורית בלבנון (1975–1976), ת"א: מערכות, 1985.

⁷ צקלון, חוברת מס' 8, מערכות, 1981, עמ' 47–64.

⁸ על פי פיקוד צפון-מודיעין, דרום הר הלבנון – תיק שטח, עמ' 135. דוגמאות לביצורים בגזרה, שם, עמ' 156–162. על המכשול המלאכותי, שם, עמ' 170–172.

בגזרת אל-עישייה-ערמתה ומזרחה, עד מדרום למאגר קרעון, היו ערוכים כ-600 מחבלים, בעיקר מגדודים 1 ו-3 של חטיבת ירמוך של הפתח. מדרום-מערב למערך היו ערוכים כ-300 מחבלים, בעיקר מגדוד "ג'ואד אבו א-שער" מחטיבת הקסטל של הפתח. כבשאר הגזרות של היערכות הצבא הסורי היוו המחבלים את מערך האבטחה של מערך ג'זין. בהרי השוף היו ריכוזים של ארגוני שמאל לבנוניים, לענייננו – בניחא, בכתר א-שוף, בעמטור ובמוח'תרה.⁹

בחודשים שלפני המלחמה נערכו הסורים לפעולת צה"ל בלבנון. ההיסטוריה הרשמית הסורית קובעת כי כוונתיה של ישראל לתקוף את לבנון לא נעלמו מאיש. גברה האמונה באשר להתקרבות מועד הפלישה מאז הוחל לרכז את הכוחות הציוניים בחזית הצפון, תוך חדירתם לרצועת הגבול. איומי ישראל החוזרים ונשנים, אופי פריסתם של עמדות תצפית ושל מטות פיקוד באזורי הגבול ומספר נתוני מודיעין וסיור – כל אלו אישרו את התקרבות מועד הביצוע של הפעולה הישראלית.¹⁰

אולם הסורים סברו כי יעדיה של ישראל, כפי שהצהירה, הם אפוא תשתית המחבלים בדרום לבנון ולא הכוחות הסוריים בארץ זו.

בהיותם מבודדים מדינית ומתוך שהיה ברור להם כי צבאם בלבנון נחות כמותית ואיכותית מצה"ל – בבקעת הלבנון הייתה ערוכה חטיבת שריון מוגברת בלבד והמורל בגייסותיהם היה נמוך – עשו כל שלאל ידם כדי למנוע התנגשות חזיתית עם צה"ל. דוברי הממשל הסורי הבהירו כי סוריה לא תיגרר למלחמה בלבנון כדי להגן על המחבלים וכי את ההחלטה בעניין זה היא תתקבל בעיתוי ובנסיבות שתקבע היא ולא אחרים.¹¹

⁹ פיקוד צפון-מודיעין, **סיכום מודיעין למבצע של"ג**, שם; אבירן, **מלחמת לבנון**, עמ' 236.

¹⁰ טלאס, **הפלישה הישראלית ללבנון**, עמ' 228-229.

¹¹ אבירן, **המעורבות הסורית**, עמ' 156.

יש להניח כי היו גורמים בצמרת הסורית אשר ביקשו לנקוט אמצעי זהירות וצעדי תגבור משמעותיים כבר אחרי ההתנקשות בשגריר ארגוב ב-3 ביוני או בתחילת הפצצות חיל האוויר נגד המחבלים, ב-4 ביוני, בשעה 15:00. על רקע זה וכנגד ביקורת בתוך סוריה על שאננות יתרה של ראשי המדינה והצבא, יש להתייחס למקרים שבהם ההיסטוריה הרשמית הסורית טורחת להדגיש את מוכנותו המוקדמת של הצבא. כך, לענייננו, מצוין בה:

מאז 4 ביוני, בבוקר [כך], הועלתה רמת הכוננות של כוח ההרתעה הערבי בלבנון, וכל העמדות הקדמיות, שבהן הייתה צפויה התנגשות עם הכוחות הישראליים, תוגברו. במיוחד תוגברה העיירה ג'זין ביחידות חרמ"ש, בכוחות מיוחדים, בטנקים, בנשק נ"ט ובארטילריה. כמו כן הוקמה מפקדה קדמית מיוחדת, שהייתה אחראית לאזור ג'זין. כוחות התגבור החלו להגיע לאזור ג'זין ב-4 ביוני.¹²

כל זה נכון, פרט לתאריך. למעשה, ב-5 ביוני בבוקר הועלתה רמת הכוננות בקרב היחידות הסוריות שהיו ערוכות בלבנון,¹³ והצעדים הנזכרים בקטע המצוטט ננקטו לאחר פרוץ המלחמה. עד אז לא ננקטו צעדים משמעותיים נוספים. בשלושת ימי הלחימה הראשונים חיזקו הסורים את מערך ההגנה שלהם בדרום בקעת הלבנון – בחטיבת שריון 91, מופחתת, ובפוג' חת"ם 141 של דיוויזיה 1 – ובצירים ההרריים. אולם פרט לכוחות מיוחדים לא הכניסו כוחות חדשים ללבנון. מפקד פלוגת השריון הסורי, שנשבה בגזרה המזרחית, סיפר כי נאסר עליו לירות על צה"ל, אלא אם זה יסכן אותו ויתקרב ממש לעמדותיו. כאשר נפלו פגזים ליזו, הורו לו מן המפקדה שלא לירות, אלא

¹² טלאס, הפלישה הישראלית ללבנון, עמ' 144.

¹³ פיקוד צפון-מזרחי, סיכום מודיעין יומי, 6.6.82.

אם היחידה שלו תיפגע.¹⁴ עם זאת שיגר נשיא סוריה ללבנון את סגן הרמטכ"ל, עלי אסלאן, בן העדה העלאווית, קצין מקצועי, שפיקד בעבר על הכוחות הסוריים בלבנון, כדי שיעמוד על כוונותיה של ישראל. ג'זין, מכל מקום, הייתה מערך חשוב מכדי שיהמרו עליו. ב-6 ביוני איתר הכוח הסורי בגזרת ג'זין את מעברי כוחות צה"ל אל מעבר לליטני. גדוד 424 הציב חסימה בחייתורא, על הציר המערבי, שבו אמורה הייתה לעבור אוגדה 162. כוח הנדסה שסופח לגדוד ביצע הכנות לפיצוץ גשרים במרחב הגדוד, לפי פקודה.¹⁵ סוללות הארטילריה שבגזרה ירו לעבר כוחות אוגדה 36 שעברו בקרבת המערך מדרום, באזור א-דמשקיה וממערב.

מייד עם פרוץ המבצע פעלו הסורים לתגבר את מערך ג'זין. ב-6 ביוני אחרי הצהריים ממרחב ביירות הועבר אליו גדוד חי"ר מחטיבת חי"ר 85, עצמאית. הגדוד כלל שתי פלוגות מגדוד 333 ופלוגה מגדוד 334, ונערך בצפון המערך – במרחב ג'זין-כפר חונה-חייתורא. בכפר חונה הוצבה סוללת מרגמות 120 מ"מ חדשה.¹⁶ גדוד 424, עם פלוגת הטנקים שלו (9 טנקים), ירד דרומה ונערך במרחב ערמתה-ג'בע-אל-עשייה. מפקדת הגדוד עברה לריחן. ב-6 ביוני בערב יצא גדוד קומנדו 877 שמאגד קומנדו 36 מבסיסו בדימאס שבסוריה, ובמהלך היום שלמחרת תגבר את מערך ג'זין.¹⁷ ב-7 ביוני נוספה פלוגת טילי נ"ט ("סאגר") מפוג' נ"ט 549 מטכ"לי אליהם. רוב הכוחות נערכו בחלקו המזרחי, המבוצר יותר של המערך. לאורך הציר המערבי והרכס שממזרחו נשלחו מחלקות, כיתות וחוליות חי"ר, קומנדו, נ"ט והנדסה לחסימות ולמארבים. בראש הכוחות הועמדה מפקדה משימתית מיוחדת בפיקוד עקיד (אל"ם) חסן מוסא אבו

¹⁴ אבירן, **המעורבות הסורית**, עמ' 285.

¹⁵ פיקוד צפון-מודיעין, **דו"ח מצב מס' 11**, 0618:00 (06).

¹⁶ מקור פנימי בצה"ל.

¹⁷ גם ידיעה שהעבירה מחלקת המודיעין בפיקוד הצפון לאמ"ן-מחקר בשעה 0801:00 (06) – מתוך תחקור שבויים.

מחמוד, מי שהיה סגן מפקד הקבוצה המבצעית של הגזרה המרכזית. לכוחות ניתנו הוראות מפורשות למנוע את התקדמות צה"ל במערכתם.¹⁸ עד צהרי 7 ביוני לא הייתה התנגשות בין צה"ל לכוח סורי מאורגן.

¹⁸ מקור פנימי בצה"ל.

איור 1: מפת הגנת לבנון בידי הסורים

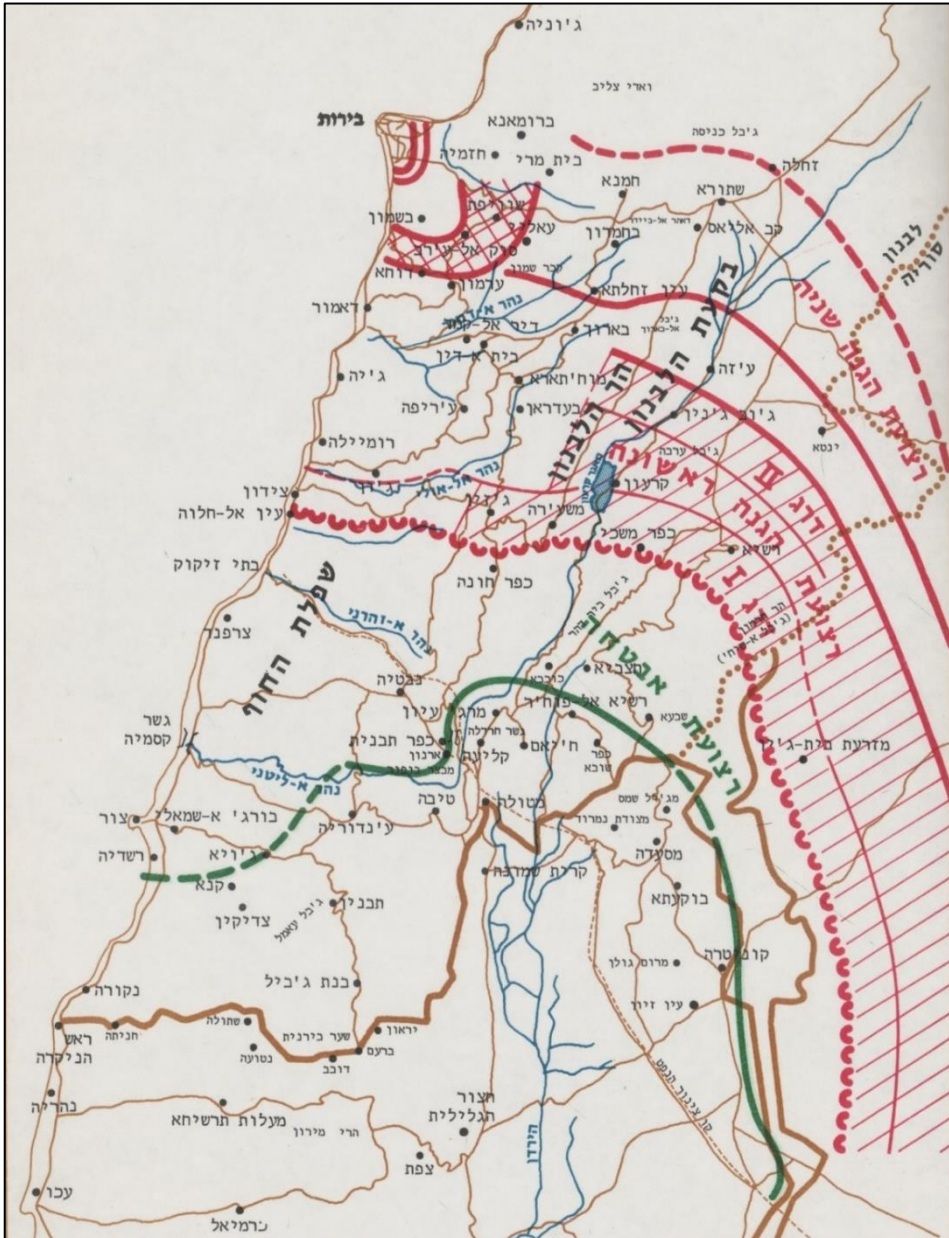

איור 3: תוכנית האש של פלוגה 1 חי"ר בהגנה באזור ערמתה

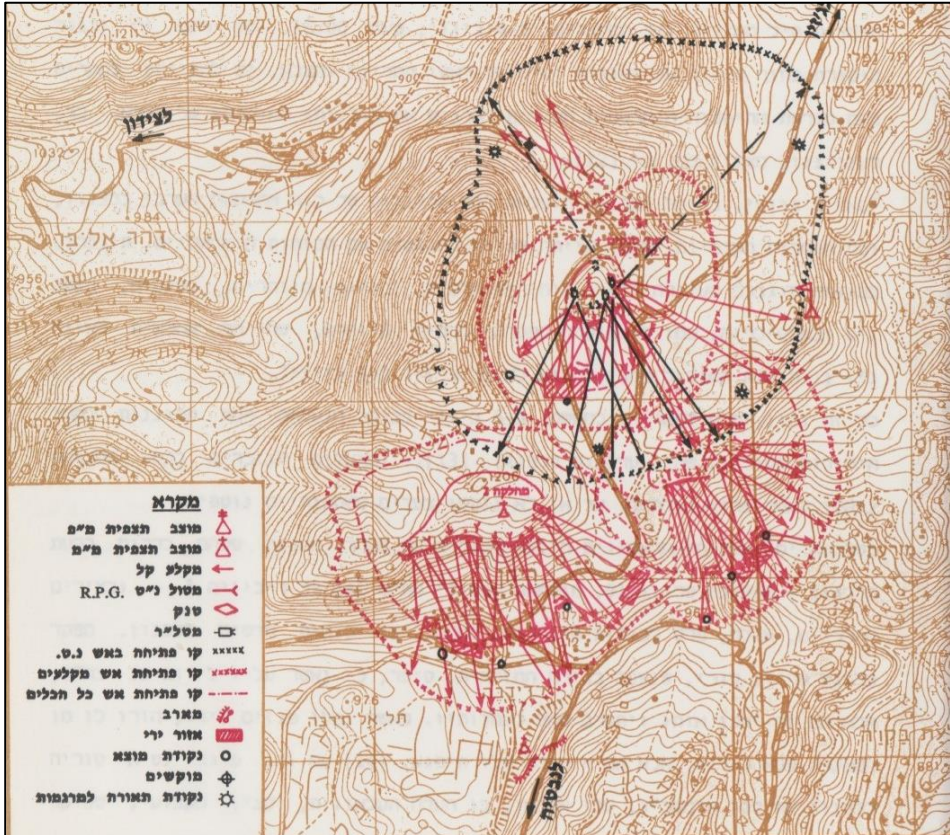

תוכניות צה"ל טרם המבצע¹⁹

השתלטות צה"ל על עיקרו של מערך ג'זין, המזרחי, ועל אזור ג'בל ברוך הייתה מהלך מאולתר, והכוחות שהופעלו בו לא נועדו לכך מראש, פרט לחטיבה 460, וגם היא הופעלה בדרך אחרת מזו שנועדה לה. פיקוד הצפון לא התייחס בתוכניות "אורנים", תוכניותיו המבצעיות למבצע "שלום הגליל", אל אזור ג'זין כאל יעד בפני עצמו ולא תכנן את כיבושו. פיקוד הצפון גם לא כלל בתוכניות אלה את ההשתלמות על ציר האורך המזרחי של גב ההר ואת הירידה ממנו לבקעת הלבנון בצירי הרוחב שמדרום לכביש ביירות-דמשק. במהלך הדיונים על התוכניות אף דחה הרמטכ"ל את הרעיון שהעלה אלוף בר-כוכבא, לתקוף את המערך הסורי בבקעת הלבנון ממערב. הרמטכ"ל טען שהצירים היורדים מגב ההר מזרחה צרים מדי ומפוטלים מכדי שאפשר יהיה להפעיל דרכם עוצמה רבה.²⁰

לעומת זאת הציר המערבי של מערך ג'זין, בקטע שבין ערב סלים לצומת ג'זין, היה חלק ממסלול המסע של מהלך חשוב מאוד בתוכניות "אורנים". המהלך המרכזי היה שעל אוגדה 162 הוטל להגיע תוך 48 שעות מפתיחת המבצע דרך הרי השוף לדהר אל-ביידר ולאגף מצפון את הכוחות הסוריים בבקעת הלבנון. מגמת המתכננים הייתה לערוך התקפה בו-זמנית על הסורים, כאשר גיס 446 תוקף מן החזית, מדרום, ואוגדה 162 תוקפת מן העורף, מצפון. אפשרות אחרת שהועלתה בתוכנית הייתה שהאוגדה תפנה בדהר אל-ביידר מערבה ותחבור לנוצרים באזור ביירות. המאוי"ג סיכם את משימתו

¹⁹ במה שנוגע לתוכניות ולמגמות של צמרת צה"ל ושל הדרג המדיני לקראת המבצע, שמעון גולן, **התגבשות התכנית המבצעית של צה"ל לקראת מבצע "של"ג" (טיוטה להערות)**, מה"ד-היסטוריה-ענף חקר הרמה אסטרטגית, 31 באוקטובר 1988 (להלן, גולן, **התגבשות התכנית המבצעית**).

²⁰ שם, עמ' 253. תוכנית "ארזים א'", ממאי 1981, הייתה האחרונה שכללה "השתלטות על גב ההר במרחב ג'זין-מעצר א-שוף".

בפורום אישור התוכניות שנערך לפני שר הביטחון בחדר המלחמה של פיקוד הצפון
בבוקר 6 ביוני:

אני יוצא מגבעת האם [ליד כפר סאלד], המטרה שלי להיכנס באחד
הצירים – או דרך הציר שעולה דרך ערב סלים-ג'בע-בסרי [במעבר
הבסרי] ולהתייצב על ציר ביירות-דמשק בתוך דהר אל-ביידר; להיות מוכן
שם לפי פקודה: ... לחבור עם הנוצרים מערבה... האפשרות השניה היא
בסד"כ של האוגדה בתוספת חטיבת טנקים להיכנס, להתעסק עם
הסורים מאחורנית, באזור של שתורא-זחלה ולסייע למי שיבוא בתוך
הבקאע.²¹

ביסוד המהלך הייתה כוונת המתכננים להימנע מלהתנגש עם הסורים בראשית
המבצע, כדי שלחץ בין-לאומי לא יביא להפסקתו בשלב מוקדם של הלחימה במחבלים.
המתכננים אף ציפו לאפשרות שכאשר יגלו הסורים את המהלך האוגף יפנו את בקעת
הלבנון ללא קרב.

על רקע זה נבחר מסלול המסע כך שיעבור בשטח שבו יהיו כוחות סוריים דלילים
ככל האפשר. מודיעין פיקוד הצפון צפה כי הסורים עלולים להעביר כוחות קומנדו כדי
לחסום מעברים ושטחי מפתח בהר, וכי אזור ג'זין ובעיקר אזור הציר המזרחי יתוגבר
בשני גדודי חי"ר וקומנדו וכי הם עלולים לגלות התנגדות.²² הפיקוד העליון היה מודע
לאפשרות שהמהלך, המביא את כוחות האוגדה למרחק של 2 ק"מ מג'זין, ממערב, יגרור

²¹ מה"ד-היסטוריה, ענף סיקור צה"ל, סטנוגרמה של הקלטת הצגת תוכניות בפני שר הביטחון
בחדר דיונים גדול ב"ארמון" ב-0605:00, 5 בינואר 1983 (להלן: הצגת תוכניות בפני שר הביטחון),
עמ' 4-6.

²² פיקוד צפון-מודיעין, סיכום מודיעין למבצע של"ג, שם.

התנגשות רבה עם הסורים.²³ ובכל זאת, מטעמים שהם אינם עניינה של עבודה זו, בסופו של דבר, הורו לממשו. לעומת זאת אוגדה 162 כללה בתוכניתה למבצע גם את האפשרות שיהיה עליה לנוע צפונה בשני צירי גב ההר, גם זה המזרחי. על פי תוכניתה, עד ש' + 14:

- חטיבה 500 תנוע עד לבסרי בשני מאמצים – מאמץ עיקרי של צג"ם [צוות גדודי משוריין] 430 וצג"ם 932 ישתלט על מוצבי המחבלים במרחב ג'רמק-ערב סלים וינוע צפונה על ציר ערב סלים-צומת ג'זין לעבר הבסרי; מאמץ נוסף של גדוד טנקים 195 יפתח את הצירים העוקפים שממערב לציר העיקרי. התנועה אל הבסרי תיעשה במהירות בלי להילחם במחבלים, אלא אם הם מפריעים למהלך התנועה.
- חטיבת שריון 7 או 460, בסיוע גדוד חיר"ם 9263, תתכנן את כיבוש מערך גדוד 424 (החלק המזרח של מערך ג'זין) עד ג'זין.
- גדוד 430 – בעתודה אוגדתית וגדוד 17 או 9623 יונחת במעבר הבסרי. מש' + 14 ינועו הכוחות צפונה אל כביש ביירות-דמשק; הכוח המזרחי – בגב ההר דרך ג'בל ברוך.²⁴

תוכנית הקרב של אוגדה 162

באישור תוכניות במפקדת האוגדה, בבוקר יום פרוץ המלחמה אף הועלתה האפשרות שיהיה עליה לרדת לבקעת הלבנון מג'זין לכיוון מאגר קרעון וממעצר אי-שוף לכפריא.²⁵

²³ שמעון גולן, תכופות, שם, סיכום, עמ' 252. גם המכללה הבין-זרועית לפיקוד ולמטה, הרצאת האלוף עינן מתאריך: 28.6.83, מפקד אוגדה 162 במבצע של"ג (להלן: הרצאת האלוף עינן), עמ' 2-1.

²⁴ מפקדת אוגדה 162, מבצע של"ג, פקודת מבצע מס' 3, 24 במאי 1982.
²⁵ הרצאת האלוף עינן, עמ' 3; הצגת תכניות בפני שר הביטחון, עמ' 17-18.

המאו"ג גם עמד על כך באישור התוכנית שנערך לפני שר הביטחון באותו בוקר.²⁶ מפקדי חטיבה 460 ערכו במאי 1982 תכנון ראשוני של משימת החטיבה.²⁷ אולם המהלך המרכזי לא היה משימתה היחידה של האוגדה. משימות נוספות שיועדו לה היו השתתפות בהגנת רמת הגולן והשתלבות בהבקעת גיס 446 בבקעת הלבנון, צפונה. המאו"ג העריך כי המהלך המרכזי הוא בעדיפות משנית. נוהל הקרב לקראתו לא היה מעמיק ומפורט. מפקדי כוחות המשנה לא ערכו תכנון מסודר של השתלטות על יעדים עד נחל הבסרי, שלא לדבר על אלה שמעבר לנהר.²⁸ נגד המחבלים במערך האבטחה של מערך ג'זין בגזרת הגדודים "ג'רמק" ו"ג'ואד אבו א-שער" (מחטיבת הקסטל) הופעלה, בהתאם לתוכנית, אוגדה 36. כאמור, בפאתים המערביים של חטיבת ירמוך הייתה אמורה לעבור אוגדה 162. ביחס למחבלים שהיו פרוסים בקרב הכוחות הסוריים בבקעת הלבנון ובמרחב ג'זין, הנחה מפקד פיקוד הצפון כי "אין לטפל בהם" בשלב הראשון של המבצע אלא בשלבים מאוחרים יותר,²⁹ דהיינו, עם ההתקדמות באזורי ההיערכות של הכוחות הסוריים. תוכנית נוספת שהתייחסה לגזרת הפעולה הייתה למבצע "סמבה 1" – הנחתת צוות מגדוד 9618 במתקן המכ"ם והתצפית בג'בל ברוך. משימת הצוות הייתה "לצפות על גזרת הבקאע במרחב זחלה, להעביר מל"מ על הכוח הסורי בלבנון ולהיות בכוננות לכיוון מטוסי תקיפה על מטרות כס"ב ומחבלים במרחב".³⁰

²⁶ מה"ד-היסטוריה, סטנוגרמה של הצגת תוכניות בפני שר הביטחון, בחדר דיונים גדול ב'ארמון' בשעה 060500, ביוני '82, 5.1.83.

²⁷ שם, עמ' 6.

²⁸ הרצאת האלוף עינן, עמ' 1-2; תחקיר מח"ט 500, עמ' 3, 5; ריאיון של מג"ד 932 עם סא"ל לב נייבורגר מאמ"ן.

²⁹ מפקדת פיקוד צפון-אג"ם, קבוצת פקודות שלישית, מבצע "אורנים", 6 בינואר 1981.

³⁰ אג"ם-מבצעים, זירת משולבים, 23.12.81. ראה גם הנ"ל, 08.06.82, שעה 21:43; מל"ם – מודיעין לפני מבצע.

מודיעין פיקוד הצפון צפה שלוש דרכי פעולה אפשריות עיקריות של הסורים נוכח

התקפה של צה"ל על כוחותיהם בלבנון, בין השאר, בגזרת ג'זין.

איור 4: תוכנית הקרב של אוגדה 162

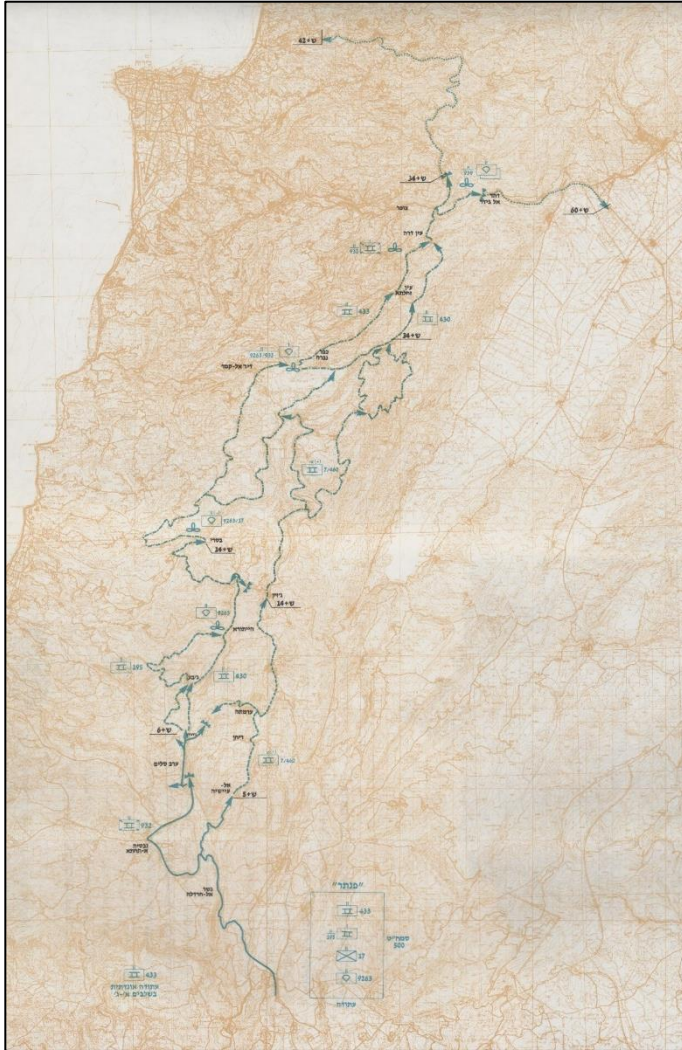

כיבוש מערב מערך ג'זין ב-7 ביוני 1982

ביממה הראשונה של מבצע "שלום הגליל", מ-6 ביוני בשעה 11:00 עד 7 ביוני בצהריים, פעל צה"ל נגד המחבלים בלבד, בשלוש גזרות: אוגדה 91 לאורך החוף, אוגדה 36 מאצבע הגליל לעבר נבטייה ומשם לצידון, אוגדה 252 בגזרה המזרחית – "פתחלנד". המגמה לרכז את המאמץ נגד המחבלים נמשכה עד צהרי 9 ביוני, אולם הלחימה בסורים החלה כבר קודם לכן. כאמור, בעצם מסעה של אוגדה 162 טמון היה גרעין ההתנגשות עם הסורים בכלל ועם מערך ג'זין בפרט, אך האוגדה לא הייתה הראשונה להיתקל בהם.

חטיבה 188³¹

חטיבת שריון 188, בפיקוד אל"ם מאיר דגן, של אוגדה 36, הייתה הכוח הישראלי הראשון שחדר למערך ג'זין ושלחם בכוח סורי מאורגן. ב-7 ביוני עם שחר יצאה החטיבה מאזור נבטייה לכיוון צידון, בשני ראשים. עיקר החטיבה, ובראשה המח"ט, נע צפונה והגיע לג'בע מדרום-מזרח, כדי לנוע משם מזרחה. ג'בע נכבשה ב-11:15 בערך, בידי גדוד שריון 71. אם אכן הייתה במקום יחידה נ"ט סורית, כדברי הגרסה הסורית הרשמית,³² ייתכן שהסתלקה טרם הקרב. מכל מקום, גדוד 71 לא נתקל בה. בשעה

³¹ מקורות עיקריים לקרב הזה של חטיבה 188: שמעון מנואלי ומשה גרשוביץ, **עוצבת "ברק" במערכת "שלום הגליל"**, מפקדת קצין חינוך ראשי-ענף תורה והסברה, יולי 1984 (להלן מנואלי וגרשוביץ, **עוצבת "ברק"**), עמ' 17; ריאיון שערך איתן הבר עם מח"ט 188, ארכיון המחלקה להיסטוריה, מק"ט 2807; תחקיר מח"ט 188, עמ' 28-29; רשתות פיקוד הצפון, "נסיר", ואוגדה 36, "ענפה"; מה"ד-היסטוריה, **מחברות צוות היסטוריה במפקדת פיקוד הצפון בתאריכים 10.6.82-6** (להלן: **מחברות צוות היסטוריה**), בשעות הרלוונטיות. ספרו של טלאס (עמ' 145-147) מגדים מאוד בתיאור ההתנגדות הסורית לחטיבה 188 ולאוגדה 162, אולם יש בו כדי לסייע להבין את התכנון ואת היערכות הסורים "עם גרגיר של מלח" – את תמונת המצב שהתקבלה בצמרת הסורית במהלך הלחימה.

³² טלאס, **הפלישה הישראלית ללבנון**, עמ' 143-144.

11:45 בערך הורה מפקד הפיקוד, אמיר דרורי, שראה בדאגה את התמהמהותה של אוגדה 162 במסעה צפונה,³³ למאו"ג 36, תא"ל אביגדור קהלני, לשלוח את החטיבה צפונה עד לצומת שבין חייתורא לחלתא, ולהמתין שם לפקודות נוספות לנוע צפונה (לכיוון כביש ביירות-דמשק) או מערבה (להמשך משימה – לצידון).³⁴ "יותר חשוב לי צפונה ממערבה", אמר האלוף למאו"ג.³⁵ דקות מספר לאחר מכן נכנס הרמטכ"ל למפקדת הפיקוד, קיבל עדכון וקבע: "צידון יותר חשוב לי מהבסרי".³⁶

מח"ט 188 שלח צפונה כוח משנה, שכלל שתי פלוגות חי"ר מגדוד 12 של חטיבה 1, על גבי נגמ"שים, וכן פלוגת טנקים מגדוד 53 של חטיבה 188. באותו זמן על הציר נע טור סורי מולה, על גבי נגמ"שי בי-טי-או, שיצא מחייתורא כדי לחסום מעבר של החטיבה צפונה. הכוח הסורי מנה מחלקה של חיילי קומנדו, נ"ט והנדסה, והיה מצויד במרנ"טי אר-פיג'ו ובטילי נ"ט "מילאו".³⁷ קרב ההיתקלות הקצר בין שני הכוחות, הנוסעים זה מול זה, אירע ב-13:00 בערך, כקילומטר מדרום לחלתא, והסורים הופתעו. הטנקים הישראליים הדליקו את הנגמ"שים, ותשעה חיילים סוריים נפלו בשבי.³⁸

משהגיעה הידיעה על ההיתקלות למפקד הפיקוד, הורה למאו"ג כי הכוח ימשיך דרך חלתא לצומת שמדרום לחייתורא, ייערך שם להגנה ויאבטח את הציר ער שתגיע אוגדה

³³ מחברות צוות היסטוריה, שעה 09:20 [7 ביוני]. ראו גם להלן.

³⁴ רשת "נסיך", שעות 11:47, 11:53 [7 ביוני]; רשת "ענפה", שעות 11:48, 11:53 [7 ביוני]; מחברות צוות היסטוריה, שעות 11:44, 11:49 [7 ביוני]; דו"ח מלנ"פ צפון, שעה 11:58 [7 ביוני].

³⁵ רשת "נסיך", שעה 11:47 [7 ביוני]; מחברות צוות היסטוריה, שעה 11:44 [7 ביוני].

³⁶ שם, שעה 11:49 [7 ביוני].

³⁷ מנואלי וגרשוביץ, עוצבת "ברק".

³⁸ גם רשת "נסיך", שעה 13:22 [7 ביוני]; רשת "ענפה", שעות 12:50, 13:16, 14:35 [7 ביוני]; דו"ח מלנ"פ צפון, שעה 14:05 [7 ביוני]. אל"ם דגן, בתחקיר שערכה עימו המחלקה להיסטוריה, בריאיון עם איתן הבר ואצל מנואלי וגרשוביץ, מספר, כי לכשהגיע לג'בע הודיע לו מפקד הפיקוד או המאו"ג כי טור נגמ"שים של האויב החל לנוע מכיוון ג'זין כדי לבלום אותו, והורו לו להתקדם צפונה כדי לבלום את הטור, דהיינו, ההתקדמות של כוח המשנה צפונה הייתה תגובה לפעולת האויב. התמונה שהוצגה כאן היא זו העולה מרשתות הקשר של מפקדת פיקוד הצפון, מאוגדה 36 וממחברות צוות היסטוריה בפיקוד הצפון. על פי רשת "נותר", שעה 17:44 [7 ביוני] בידי הכוח נפלו שבעה שבויים.

162 מדרום.³⁹ הכוח נערך בצומת בשעות הערב, ולאחר שהגיעו אליו הכוחות הראשונים של אוגדה 162 נסע מערבה והצטרף לשאר החטיבה במסעה לציידון.⁴⁰

אוגדה 162⁴¹

כשעה לאחר היתקלות חטיבה 188 במחלקה הסורית, נתקל כוח מח"ט 500 במארב סורי בג'רג'וע, מייד עם היכנסו של הכוח למערך ג'זין.

פיקוד הצפון שיגר את אוגדה 162 למהלך מרכזי. ב-6 ביוני, בשעה 15:30 בערך, יצאה האוגדה מ"גבעת האם" שליד כפר סאלד. בלילה עברה את הליטני, בגשר עקיייה, וב-7 ביוני, בשעה 05:00 בערך,⁴² יצאה מעדשית במסעה לבסרי. האוגדה פעלה ב-7 ביוני בכוח מופחת, ובמרכזו עמדה חטיבת שריון 500, ולה שלושה גדודי טנקים – 195, 430 ו-433. נוסף על כך עמדו לרשותה גדוד נח"ל 932 וגדוד חיר"ם 9263, שניהם על גבי נגמ"שים, גדוד חת"ם בינוני (155 מ"מ) 403 וגדוד הנדסה 601, מופחת (שתי פלוגות). עד 8 ביוני בסך הכול היו לה 81 טנקים מדגם "מגח".

מסע האוגדה צפונה, עד למדרום לצומת ג'זין, היה בעיקרו בעקבות אוגדה 36, ובאותו יום היה רצוף עיכובים בשל הצורך להמתין להתקדמות האוגדה השנייה,

³⁹ רשת "נסיך", שעות 13:30–14:30 [7 ביוני]; רשת "ענפה", שעות 13:42–15:26 [7 ביוני].

⁴⁰ דו"ח מלנ"פ צפון, שעות 22:22, 15:45 [7 ביוני].

⁴¹ על אודות מהלכי אוגדה 162 ב-6–8 ביוני, עד ההגעה לנהר הבסרי, סיכום מבצעי אוגדה 162, עד ה-11 ביוני, שערכו מפקדי האוגדה ב-2 באוגוסט 1982, עמ' 42–43, 128; רשת "כתר", בשעות ובימים הרלוונטיים; תחקיר מח"ט 500; משה גרשוביץ, עוצבת "כפיר" במערכת שלום-הגליל, מפקדת קצין חינוך ראשי-ענף תורה והדרכה, ללא תאריך (להלן גרשוביץ, עוצבת "כפיר"), הכולל תחקירים של מפקדים ושל חיילים. סיכום חשוב של מקורות באסופה שהוכנה עבור הרצאת תא"ל יוסי מלמד בהשתלמות מפקדי אוגדות מחזור ב' (1987), על אודות לחימת האוגדה בשל"ג (ארכיון המחלקה להיסטוריה, מק"ט 4531). תהליך קבלת ההחלטות בדרג הממונה, ב-5–8 ביוני, לגבי הפעלת המהלך המרכזי, חורג מתחומה של עבודה זו.

⁴² פיקוד צפון-אג"ם, ריכוז הודעות שהגיעו מפיקוד צפון בין התאריכים 23.8.82–6 (להלן: ריכוז הודעות), שעה 05:59 [7 ביוני].

הלוחמת על דרכה, או לעבור דרך יחידותיה, בשל קשיים במעברים, כמו במעבר החבוש, ובשל המתנה לגדודים שחברו אליה במהלך היום (גדוד החת"ם וגדוד השריון 433). בדרכה עברה האוגדה בפאתי נבטייה ואת גשרי החבוש לכיוון ערב סלים. גדוד נח"ל 932 כבש את מערך המחבלים בערב סלים בשעה 13:40 בערך⁴³ ללא התנגדות. בעקבות זאת הסורים ירו לעבר הכוח אש ארטילרית.⁴⁴

משם המשיכה האוגדה בשני כוחות בצירים נפרדים: כוח מח"ט 500, ובו גדוד השריון 433 וגדוד הנח"ל 932, על גבי נגמ"שים, נע על הציר העיקרי מערב סלים צפונה. "כוח טומי", בפיקוד אל"ם בני טרן (שהיה מח"ט 500 עד 3 ביוני), ובו גדוד הטנקים 430 וגדוד חיר"ם 9263, נע על הצירים ממערב כדי לעלות על הציר העיקרי בג'בע וכדי להחליף את כוח חטיבה 188, הערוך כלפי צפון על הציר העיקרי. גדוד טנקים 195 נשאר לתדלק בערב סלים. יש להזכיר כי המאו"גים היו מודעים לאפשרות שהמערך הסורי בג'זין יתוגבר ושתהיה התנגדות סורית למעבר על ציר ערב סלים-צומת ג'זין. המאו"ג ידע כי כוח חטיבה 188 נתקל בכוח סורי באזור חייתורא.⁴⁵

משנכנס כוח מח"ט 500 לפאתי המערך הסורי, בג'רג'וע, נתקל בהתנגדות. יחידה נ"ט סורית – אשר הוצבה במקום כדי למנוע מכוחות צה"ל לעבור צפונה, לכיוון ג'זין, וצפון-מזרח, לכיוון א-לויזה וכפר חונה⁴⁶ – הציבה מארב על הדרך שמצפון לכפר. יש לציין כי כוח המח"ט היה גם הוא אמור להציב חסימה לעבר א-לויזה כדי לאבטח את מסעו צפונה. בשעה 14:45 בערך⁴⁷ מן המארב הונחתה אש על חוד כוח המח"ט, ובו המח"ט, מג"ד 433, סא"ל בנגה, פלוגה של חמישה טנקים ואנשי גדוד 932. במהלך חילופי האש והסריקה של הטרסות שממערב לדרך ולכפר נהרגו שישה חיילים סורים,

⁴³ רשת "כתר", בין 13:20 ל-14:00 [7 ביוני].

⁴⁴ טלאס, הפלישה הישראלית ללבנון, עמ' 143–144.

⁴⁵ רשת "נסיר", שעה 14:44 [7 ביוני].

⁴⁶ טלאס, הפלישה הישראלית ללבנון, עמ' 143–144.

⁴⁷ רשת "כתר", שעה 11:48 [7 ביוני].

ומג"ד 433 נפצע בכדור בחזהו. המח"ט המתין במקום למסוק שנקרא לפנות את המג"ד הפצוע, דבר שעיכב במספר שעות את המשך תנועת הכוח שלו צפונה.⁴⁸ בשעות אחר הצהריים המאוחרות עלה "כוח טומי" [כוח אל"ם בני טרן שהיה מח"ט 500 והחליפו רובין] על הציר העיקרי ממערב, בג'בע, ונע צפונה לכיוון צומת ג'זין. הנחייתו של מפקד פיקוד הצפון למאו"ג – הנחיה שהועברה לטרן – הייתה שהכוח יעבור בצומת ג'זין מערבה, לכיוון רום, עוד באור יום. כוונת הפיקוד הייתה להמחיש לסורים כי אין בכוונת צה"ל לתקוף את מערכתם, ובפרט את העיירה ג'זין.⁴⁹

בין חייתורא לצומת ג'זין פרסו הסורים חמש מחלקות חי"ר וקומנדו במארבי נ"ט והפעילו ירי חת"ם.⁵⁰ את המידע על המארבים, שהתקבל מהשבויים שלכדה חטיבה 188, העבירה האוגדה לטרן.⁵¹ מפקד פיקוד הצפון אישר למאו"ג להפעיל אש חת"ם על המארבים הסוריים ואף העמיד לרשותו מטוסים.⁵² הלחימה בסורים עמדה ללבוש ממדים שמעבר להיתקלויות גרידא.

"כוח טומי" יצא מדרום לחייתורא צפונה מעט לאחר השעה 18:00, לאחר שעבר את כוח חטיבה 188. בראשו נעה, ברגל, פלוגת חיר"ם מגדוד 9263, ולאורך הדרך הופעל ירי מונע של טנקים ושל חת"ם, בעיקר על השלוחות שממזרח לדרך. גדוד החת"ם הבינוני 403 ירה גם לעבר מטרות באזור צומת ג'זין, דהר א-רמלה ובג'זין עצמה. במהלך הלחימה במארבים סוריים נפצעו שלושה מחיילי הצנחנים קל.

בשעה 23:00 בערך⁵³ עבר "כוח טומי" את צומת ג'זין, השאיר פלוגת חיר"ם בה והמשיך מערבה. מעט לאחר חצות⁵⁴ דיווח הכוח כי הגיע לאזור דהר אבו צפי. כוח מח"ט

⁴⁸ גם דברי המח"ט בסיכום האוגדתי (ראו הערה 42), עמ' 128.

⁴⁹ רשת "כתר", שעה 17:31 [7 ביוני].

⁵⁰ מקור פנימי בצה"ל.

⁵¹ רשת "כתר", שעה 17:44 [7 ביוני].

⁵² מחברות צוות היסטוריה, שעות 17:19, 17:32 [7 ביוני].

⁵³ רשת "כתר", שעה 23:24 [7 ביוני].

⁵⁴ שם, שעה 00:30 [8 ביוני].

500 נע בחשכה לכיוון צומת ג'זין והגיע לאזור דהר אבו צפי בשעה 03:00 [8 ביוני]
בערך. בשעות הלילה הנתרות חנו שני הכוחות במקום.

איור 5: מרשם קרב – מערך ג'זין ב-7 ביוני 1982

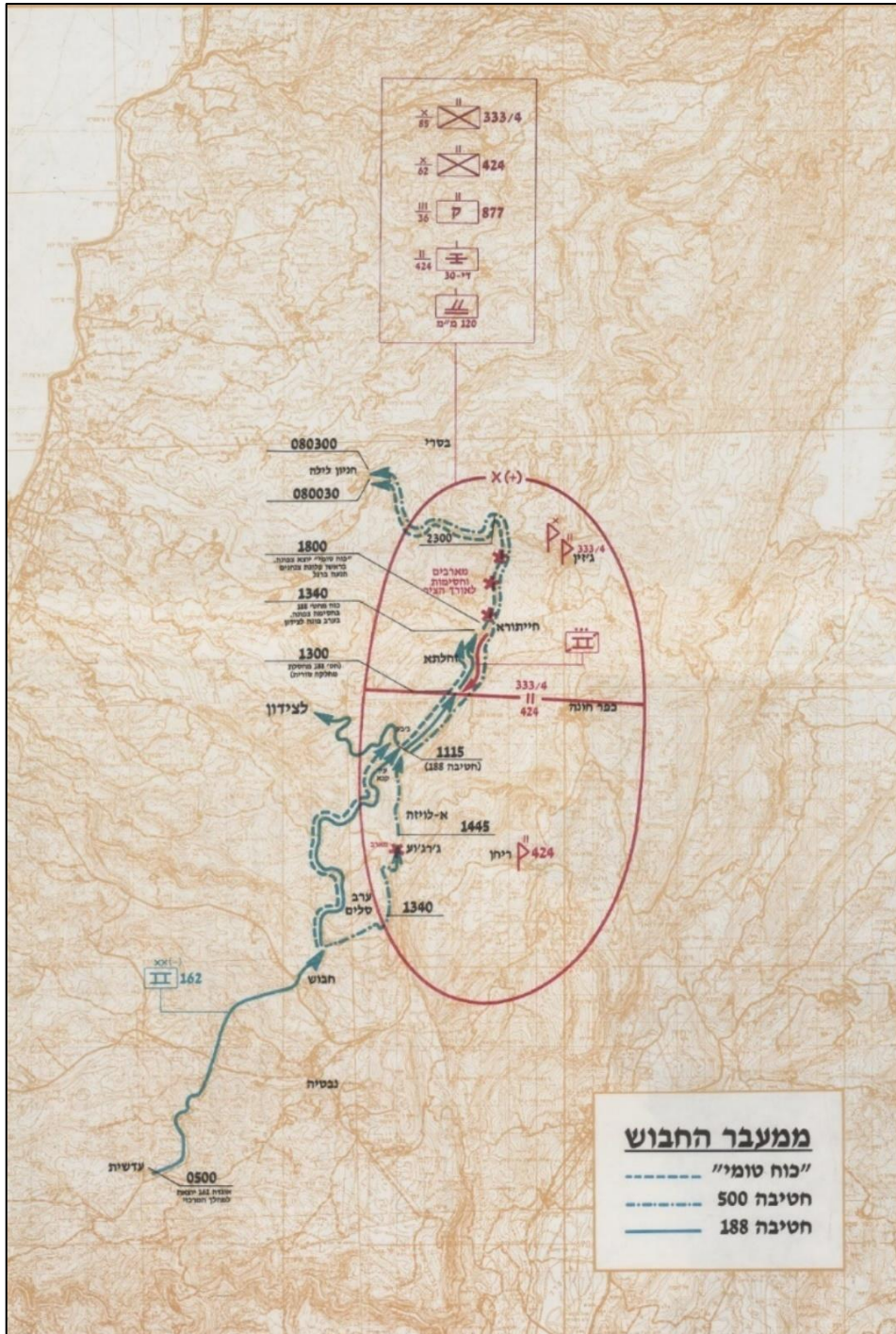

תחילת התמוטטותו של מערך ג'זין בליל 7–8 ביוני 1982

הכוחות הסוריים במערך ג'זין, שהגיעו ברובם ביממה האחרונה, לא הכירו את השטח ולא הספיקו להתארגן בו.⁵⁵ כבר בליל 7–8 ביוני הם החלו לגלות נטייה לעזוב אותו. בפני מפקדת הכוחות בלבנון ובפני צמרת הצבא הסורי עמדה תמונה עגומה: חלקו המערבי של המערך נכבש מול התנגדות מעטה ביותר. למרות סיפורי הגבורה המקשטים את ספרו של טלאס, כבר בשלב זה ידע הדרג הממונה כי הכוחות בשטח לא ניסו לבצע את פקודותיו – לעמוד על מקומם ולא לתת לאויב לעבור; תרגולות בסיסיות של מארבי נ"ט ביום ובלילה נגד שריון הנע בהר על צירים צרים, לא בוצעו, אלא באופן לא סדיר (ספורדי). מפקדי הכוחות בשטח ומפקדיהם בבחמדות לא איתרו את גודלו של המהלך המרכזי ואת מגמתו. אולם די היה במה שנתקלו בו כדי לגרום להם לבהלה ולמסור למפקדי הכוח הסורי בלבנון ולראשי הצבא הסורי תמונת מצב מוטעית, שאף ניתן לה ביטוי בהיסטוריה הרשמית הסורית:⁵⁶ צה"ל כיתר את העיירה ג'זין משלושה כיוונים – מסוקים של צה"ל הנחיתו שלוש פלוגות חי"ר; אחת בחייתורא, אחת ברום ואחת ברכסים שממזרח לג'זין. כוחות שריון עולים על ג'זין – 35 טנקים מכיוון חייתורא, וממערב, מאזור רום, מתקדם מזרחה טור שריון, אולי מן הכוחות הצרים על צידון.

הכוח הסורי שישב בעיירה, חי"ר וקומנדו, יצא ממנה ברובו ונערך במרחק של 2 ק"מ מצפון-מזרח לה, בגבעות החולשות עליה ועל הצירים המובילים ממנה צפונה.⁵⁷ מפקד הכוח הסורי בלבנון, לווא סעיד, אישר את המהלך כנסיגה לצורך התקפת-נגד, והורה לחזור ולכבוש את ג'זין לאחר שצה"ל ייכנס אליה. הכול המתוכנן ל"דאוס אקס

⁵⁵ ג'יפ ובו שלושה חיילי קומנדו מגדוד 877 נפל בלילה בשבי כוחותינו. הם נשלחו למצוא את מפקדת גדוד החי"ר בג'זין וטעו בדרך. הודעה טלפונית ממודיעין פיקוד הצפון לאמ"ן-מחקר, שעה 01:00 [8 ביוני].

⁵⁶ טלאס, הפלישה הישראלית ללבנון, עמ' 147–148.

⁵⁷ שם.

מכינה" – גדוד הקומנדו 532, מופחת, ובראשו מפקד פוג' קומנדו 36, שיצא באותו ערב מאל-מדירג' כדי לתגבר את מערך ג'זין. הגדוד נערך בבוקר שלמחרת מצפון-מזרח לג'זין, באזור נ"ג 977 והציב את מרגמותיו ואת טילי הנ"ט שלו ממזרח, באזור נ"ג 1236. מכול מקום, כפי שהבין סגן הרמטכ"ל עלי אסלאן היציאה מן העיררה הייתה ראשית ההתמוטטות של מערך ג'זין.⁵⁸

בבוקר שלמחרת בחופזה שוגר גדוד הטנקים 452 – יותר מ-30 טנקי טי-62 – עם רמ"ט חטיבה 51, עקיד אברהמים, מאזור דרום מאגר קרעון דרך אל-קטרני כדי לתגבר את ג'זין. שולחי הגדוד לא הבהירו למפקדיו אם עליו לתקוף נגד או לעבות את מערך הכוח המגן.⁵⁹

מרשם 6:

איור 6: תמונת מצב צה"ל באזור ג'זין בעיני הסורים בליל 7–8 ביוני 1982

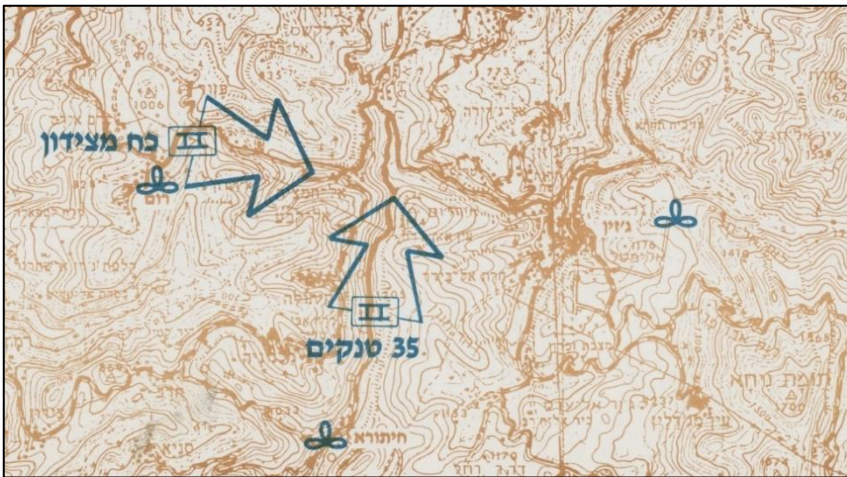

⁵⁸ מקור פנימי בצה"ל.

⁵⁹ טלאס, עמ' 148; בתחילה יצאו לדרך רק פלוגות 2 ו-3 של הגדוד. בהתחשב באבדות הגדוד (24 טנקים – ראה להלן) ובעובדה שחלקו, כ-10–11 טנקים, שרד ונמלט, נראה שהפלוגה השלישית הצטרפה, בהתאם להוראה, לשאר הגדוד.

ההתקפה על ג'זין ב-8 ביוני 1982

ב-8 ביוני במרחב שבגזרה המערבית פעלו כוחות צה"ל לטהרו ממחבלים. אוגדה 36 לחמה בצידון, ואוגדה 96, אשר הונחתה באוולי ב-6–7 ביוני, נעה צפונה לעבר דאמור. בגזרה המזרחית המשיך הגיס לזחול צפונה והתכוון לתקוף את המערך הסורי בבקעת הלבנון ביום המחרת. אוגדה 162 עברה את נהר הבסרי צפון-מזרחה, ובשעות הערב נתקלה בכוחות שריון וקומנדו סוריים בעין-זחלתא, ולפיכך נאלצה להתעכב באזור ימים מספר. בדרום בקעת הלבנון נערכה חטיבת השריון 91 הסורית, ובמוצאי הצירים בהר הלבנון המובילים לכביש ביירות-דמשק נערכו כוחות קומנדו, חי"ר ושריון. בשעות הצהריים תקף צה"ל את העיירה ג'זין, כחלק ממהלך שראשיתו בהשתלטות על מערך ג'זין ועל אזור גב ההר והמשכו תקיפת המערך הסורי בבקעת הלבנון, ממערב, דרך הצירים היורדים מג'בל ברוך. המשימה הוטלה על "כוח ורדי", אולם הקרב בג'זין החל בסיפוח המעבר של אוגדה 162 בציר המערבי, ביום הקודם.

גדוד 433⁶⁰

גדוד שריון 433, ולו כ-20 טנקים, בפיקוד הסמג"ד (המג"ד נפצע, כזכור, בג'רג'וע), הציב עם שחר חסימה בצומת ג'זין מזרחה כדי לאבטח את התקדמות האוגדה צפונה. הכוחות העיקריים של האוגדה עברו בבוקר את הבסרי והמשיכו צפון-מזרחה לעבר דהר אל-ביידר. כאשר הוטלה על מח"ט 500 המשימה להציב את החסימה, הוא הוזהר כי התקדמות יתרה שלה מזרחה עלולה להביאה להתנגש עם הכוח הסורי בעיירה.⁶¹

⁶⁰ על הקרב בצומת ג'זין, תחקירי גדוד 433 (מק"ט 3203), עמ' 3 (קמב"ץ), 13 (סמ"פ ב'); גרשוביץ, **עוצבת "נפיר"**, עמ' 7. כמו כן **רשת "כתר"**, שעות 07:39–01:08 [8 ביוני]; **רשת חטיבה 500, "ברד"**, שעה 07:13 [8 ביוני].

⁶¹ **רשת "כתר"**, שעות 01:10, 01:34 [8 ביוני].

שתי פלוגות של הגדוד תפסו עמדות חיפוי מזרחה, ופלוגה ב' – שבעה טנקים ונגמ"ש סמ"פ – נכנסה כ-500 מ' דרומה ומזרחה מן הצומת. בשעה 07:00 בערך תפסה עמדות לאחר העיקול ונתקלה בירי "סאגרים". סמ"פ ב', סגן אלון גלרט, תיאר את הקרב במקום:

ירדנו למטה ולא מצאנו עמדות טובות. המשכנו עוד עיקול אחד. בשלב זה הייתי בטנק האחרון והגעתי קצת אחרי כולם לעיקול. בקשר שמעתי 'טילים', וראיתי את טנק 2 חוטף טיל ואחריו טנק 3. מיד חילצתי לאחור, תפסתי עמדה והתחלתי לירות והם הפסיקו. בשלב זה נפגעו לנו שלושה טנקים. הטנקים שלנו ירו על שני נגמ"שים סורים (שריוניות ברד"ם), נושאי טילים, והשמידו אותם. נגמ"ש שלישי הצליח לברוח. המ"פ נחלץ קדימה כדי לאפשר לפלוגה להיחלץ לאחור, ונפגע מאותו נגמ"ש.⁶²

במהלך קרב האש שהתפתח במקום נפגעו ארבעה טנקים של הפלוגה ושתי שריוניות ברד"ם של הסורים. שלושה מחיילי הפלוגה נפצעו קל. הטנקים שנשארו במקום חולצו בערב ובלילה שלאחר מכן, אחרי שחטיבה 460 עברה את ג'זין דרומה. המחשה לבלבול ששרר בשני הצדדים, זה לגבי כוונותיו ומיקומו של זה, נזדמנה לכוח לאחר ההיתקלות: מכונת מדגם BMW עלתה מכיוון העיירה. נוסעיה, מחבלים וקצין מודיעין סורי בדרגת סרן, הציגו ברצון את תעודותיהם לפני חיילי הכוח, ומשום מה זיהו אותו כסורי.⁶³

במהלך היום המשיכו כוחות האוגדה, ובעיקר הדרגים, להתנהל בכבדות צפונה, בציר המערבי המוביל לצומת ג'זין, ועיכבו את הכוחות שנדרשו לקרב בג'זין. בשעה 12:00 סוכל ניסיון תקיפה של שמונה מטוסי "מיג 23", מדגם תקיפה, שהמריאו משדה

⁶² גרשוביץ, שם; גם תחקירי גדוד 433, סמ"פ ב', שם.

⁶³ תחקיר סמ"פ ב', שם.

התעופה סייקל, נגד כוחות האוגדה שבאזור הצומת. המטוסים, שלוו על ידי זוג מטוסי "מיג אם-אף-23" וזוג "מיג אם-אס-21" שחיפו עליהם, יורטו על ידי מטוסי חיל האוויר. שלושה מטוסי תקיפה הופלו.⁶⁴

הקמת "כוח ורדי" ושיגורו לג'זין

בליל 7–8 ביוני במפקדת פיקוד הצפון סוכמה תוכנית לתקיפת המערך הסורי העיקרי בבקעת הלבנון, בבוקר 9 ביוני. לפי התוכנית, הועבר רכס ג'זין מתחום אוגדה 162 לתחום גיס 446, אשר נועד לתקוף את המערך הסורי בבקעה מדרום. משימת הגיס בליל 8–9 ביוני הייתה לפתוח את הצירים המובילים מג'זין למאגר קרעון ממערב למזרח. על פי התכנון של פיקוד הצפון, מערך ג'זין ייכבש בידי חטיבת חיר"ם 939 ובידי כוח סמח"ט 1, בזמן שחלקו יהיה מונחת; גדוד טנקים של חטיבה 460 יצטרף אליהם ב-9 ביוני בבוקר וינוע עימם למאגר קרעון. צוות מגדוד מטכ"ל 9618 יונחת על אזור מתקני המכ"ם בג'בל ברוך.⁶⁵ אולם תוכניתו של הגיס הייתה שונה. בשעות הבוקר המוקדמות (בשעה 02:00) של 8 ביוני הורה מפקד הגיס הצפוני, אלוף אביגדור בן-גל, לתא"ל ורדי, בחפ"ק פיקוד הצפון, לתכנן לכבוש את ג'זין במהלך רגלי, "בלי ללכת למגע כולל עם הסורים". לשם כך הוקצו לו חטיבת חיר"ם 623, חטיבת חיר"ם נ"ט 409 וחטיבת השריון 514.⁶⁶ לא הייתה זו המשימה הראשונה שהוטלה על תא"ל ורדי ולא היה זה ההרכב

⁶⁴ פרסום מידע של: חיל האוויר – הענף לתולדות חיל האוויר, פעילות חיל האוויר במלחמת "שלום הגליל", 9.01.1911.05.911, יוני 1984 (להלן: פעילות חיל האוויר), עמ' 362; אמ"ן-מחקר, המצב בלבנון, דו"ח נכון ל-081900, תז"ח 082345 (06).

⁶⁵ בהנחיות המבצעיות של פיקוד הצפון, שהופצו לכוחות בטלפרינטר ב-08:40 [8 ביוני]; אל"ם אגמון בעדכון אג"ם, הקלטות פיקוד הצפון בשעות 00:22–00:55 [8 ביוני], עמ' 3–6.

⁶⁶ תחקיר תא"ל ורדי, ארכיון המחלקה להיסטוריה, מק"ט 813, עמ' 1; לשכת הרמטכ"ל – מזכירות הפיקוד העליון, כנס לקחים של צה"ל בנושא הקרב על עין א-טינה, נערך ב-19 באוקטובר 1982, בית הצנחן, 12 במאי 1985 (להלן: כנס לקחים של צה"ל), עמ' 2–3.

הראשון והאחרון של "כוח ורדי". ראשיתו של הכוח במפקדה מאולתרת, אשר הקים מפקד הגיס. בן-גל ביקש בכך לחלק את שתי האוגדות שבידיו בין שלוש מפקדות ולשפר את יכולת התמרון של הגיס בבקעת הלבנון, או כדי שהכוח יחליף את אוגדה 90 במקרה שבהיותה אוגדת מילואים לא תספיק להגיע בזמן.⁶⁷ ב-7 ביוני לפנות בוקר העמיד מפקד הגיס את תא"ל ורדי, שהגיע מחו"ל ב-6 ביוני, בראש הכוח, ובו חטיבת בה"ד 1, חטיבת שריון 460 ומאוחר יותר גם חטיבת שריון 14. בפקודת המבצע של הגיס, שיצאה בסוף היום (22:40 [7 ביוני]), שונה ציוות הכוח לחטיבת שריון 399, מופחתת, לחטיבת שריון 514 ולחטיבת חיר"ם 623, מופחתת.⁶⁸

בבוקר 8 ביוני (בשעה 09:28) הודיע אלוף אורי שמחוני, סגנו של מפקד פיקוד הצפון, במפקדת הפיקוד כי בדיון עם שר הביטחון ועם הרמטכ"ל הוחלט לכבוש את רכס ג'זין.⁶⁹

תא"ל ורדי, שהמתין לאישור תוכניתו לכבוש את ג'זין, נקרא לחמ"ל, והאלוף שמחוני מסר לו (בשעה 09:45)⁷⁰ על שינוי המשימה – כיבוש (רכס) ג'זין מכיוון מזרח, כחלק ממהלך כולל נגד הסורים. לצורך זה הוקצו לו חטיבת שריון 460 וכוח סמח"ט 1, שעיקרו גדוד חי"ר 51 ושהיה באותו זמן בנבטייה. הרמטכ"ל, שהיה במקום, הדגיש (בשעה 09:59) את הצורך להימנע מפגיעה באזרחים בג'זין, שאותה הגדיר "כפר יידידותי", ולתכנן בהקפדה ובזהירות לחימה במערכים צבאיים. הרמטכ"ל הוסיף: "יש לך זמן

⁶⁷ קבוצת פקודות של מפקד גיס 446 במפקדה במשגב עם, דברי אלוף בן-גל ב־23:40 [7 ביוני]; סא"ל אריה בלאו, **גייס 446 – המערכה נגד הצבא הסורי בבקעת הלבנון, 10–11 יוני 1982**, השתלמות מפקדי אוגדות – מחזור א', המכללה הבין זרועית לפיקוד ולמטה, ינואר 1985 (בלאו, **גייס 446**), עמ' 45–46.

⁶⁸ גייס 446-אג"ם, **מבצע של"ג – עיקרי הפקודה**, [7 ביוני].
⁶⁹ באשר לאירועים בפיקוד הצפון במהלך הבוקר, **מחברות צוות היסטוריה**, בשעות המתאימות, אלא אם מצוין אחרת.

⁷⁰ תא"ל ורדי אמר בתחקירו (עמ' 1) שהוזמן להיכנס לחמ"ל בשעה 10:30 בערך. אולם **ממחברות צוות היסטוריה** עולה כי כבר בחמ"ל היה כשלושת רבעי שעה קודם לכן.

לתכנן. לא זזים קילומטר אפילו, אלא לפי טקטיקה של ניקוי שטח". דקות מספר לאחר מכן השתנתה התמונה, ומחוגי השעות החלו לנוע במהירות:

10:08 – מזהים כ-12 טנקים נעים על הציר מאל-קטרני צפונה, לכיוון כפר חונה וג'זין. הרמטכ"ל מבקש לברר אם זהו כוח של צה"ל.

10:17 – לאחר בירור קצר קמ"ן פיקוד הצפון מודיע כי אלה טנקים מגדוד 452 שהיה ערוך בדרום אזור מאגר קרעון, וכי רמ"ט חטיבה 51 מנהל את תנועת הכוח.

10:26-29 – קצין האג"ם של פיקוד הצפון מודיע בקשר למאו"ג 162 על הכוח הסורי המתקרב לג'זין ואומר לו להזהיר את גדוד 433 המצוי בצומת ג'זין. כוונת הפיקוד, מוסף קצין האג"ם, היא להשאיר את הגדוד בצומת וייתכן שחטיבה 460 [שחברה לאוגדה והחונה על הציר שבין ערב סלים לג'בע], תופעל לעבר הציר המזרחי של גב ההר, מג'רג'וע לעבר ערמתה.⁷¹

10:29 – המאו"ג מוסר, בקשר, למח"ט 460 על כוונת פיקוד הצפון, וכי עליו לשלוח לצומת ג'זין גדוד שיחליף את גדוד 433. המאו"ג מעדכן בקשר גם את מח"ט 500 לגבי האירועים האחרונים.⁷²

10:30 – רא"ל איתן מתקשר בטלפון לשר הביטחון הנמצא בירושלים, מודיע לו על הכוח הסורי וכי זה עבר כבר את כפר חונה. השר מאשר להפעיל את חיל האוויר למשימת אמנעה על הציר. סגן מפקד פיקוד הצפון מטיל על ורדי את המשימה "לכבוש את ג'זין" ולהתכונן להמשך לחימה בצבא הסורי. סיוע ארטילרי אמור להינתן לו על ידי גדוד החת"ם של אוגדה 162.⁷³ שעת השין נקבעה ל-15:00.⁷⁴ לדברי ורדי, נמסר לו בפיקוד הצפון כי באזור ג'זין יש גדוד חי"ר מתוגבר בפלוגת טנקים – תמונת המצב

⁷¹ רשת "נתר", שעות 10:26-10:29 [8 ביוני]. גם תחקיר מח"ט 460, 5.8.82, עמ' 4.

⁷² שם.

⁷³ תחקיר תא"ל ורדי, עמ' 2; ריכוז הודעות, שעה 10:30 [8 ביוני].

⁷⁴ תא"ל ורדי בכנס לקחים של צה"ל, עמ' 3

שהייתה לפני מבצע של"ג, כאשר למודיעין בפיקוד הצפון היה מידע מקיף ומעודכן לגבי מערך ג'זין. כמו כן ידע ורדי על כוח הטנקים הסורי מדרום לג'זין ועל הפצצתו בידי חיל האוויר (ראה להלן), וכי "אוגדה 162 נתקלה והמשיכה לנוע".⁷⁵

10:36 – הרמטכ"ל מורה כי חיל האוויר יפעיל אמנעה על הציר שבו נע הגדוד הסורי, ויימנע מלפגוע בכפרים.

10:37 – נודע כי חיל האוויר הסורי קיבל הוראה לתקוף באזור צומת ג'זין. (כאמור, ביצעו הסורים ניסיון תקיפה מן האוויר ב-12:00).

10:38 – ראש הטור הסורי מגיע למרחק של 4 ק"מ מדרום לג'זין.

10:43 – הטור נעצר. יעד התקיפה המסומן לחיל האוויר הוא מדהר רחל עד כפר חונה ודרומה.

10:50 – מפקד פיקוד הצפון מגיע לחמ"ל ומקבל דו"ח על הטור הסורי ועל התקיפה הצפויה של חיל האוויר. האלוף מורה להכין חומר מודיעיני על ג'זין עבור תא"ל ורדי.

10:54 – מפקד גיס 446 מגיע לחמ"ל. תא"ל ורדי מעדכנו לגבי ההתפתחויות החדשות. אלוף בן-גל מאשר את תכניתו של תא"ל ורדי לכיבוש ג'זין.

11:01 – חיל האוויר תוקף את הטנקים הסוריים.

11:04 – הטנקים הסוריים ממשיכים לנוע.

11:07⁷⁶ – ראש זירת לבנון באג"ם שבפיקוד הצפון מורה למח"ט 460 ש"ינוע עם כל המסגרות שלו צפונה עד צומת 'טין'–'אינטרס' [צומת ג'זין] מתחת ל'קרניפל' [דהר א-רמלה] ויערך לכיוון מזרח", דהיינו לכיוון ג'זין.

לסיכום, איתור גדוד הטנקים הסורי, המוקטן לפי שעה, הנע לעבר ג'זין עורר, במטה פיקוד הצפון ובאוגדה 162, חשש מפני התקפת-נגד על אגף אוגדה 162 וגרם להאיץ

⁷⁵ תחקיר תא"ל ורדי, שם.

⁷⁶ דו"ח מלכ"פ צפון, שעה 11:07 [8 ביוני]; סטנוגרמות רשת "נסיר", כרך א', עמ' 235.

את המהלכים להתקפה על מערך ג'זין – לראשית ההתנגשות הכוללת עם הסורים. הופעת הגדוד, יש להדגיש, לא גרמה להתנגשות, אלא היא רק זיזרה אותה.⁷⁷

ורדי יצא במסוק לחבור לחבורת הפיקוד הקדמית של מח"ט 460. בשל חשש חיל האוויר ממעבר האזור המוגן טילים, הוא הונחת כ-2 ק"מ מצפון לג'בע, ובשעה 14:30 בערך, כחצי שעה לאחר שהחלה ההתקפה על העיירה, הגיע לצומת ג'זין בשני כלי רכב שסיפקה לו אוגדה 162. במקום הלך והתגבש חפ"ק אשר כלל יסודות של חפ"ק אוגדתי – אג"ם, מודיעין, סיוע וקת"א, אולם חסרו האמצעים והתשתית שיש בידי אוגדה במה שנוגע לפיקוד ולשליטה ולמערך התחזוקה (כגון מפקדה עורפית, יחידות קשר ומודיעין). הדבר נתן אותותיו בהמשך הפעולה של הכוח. מעורבותו של תא"ל ורדי במהלך הקרב על העיירה הייתה בעיקרה בהאזנה ובתצפית.⁷⁸

⁷⁷ השווה את הדרך שבה מתאר את האירוע רא"ל איתן בספרו **סיפור של חייל** (ספריית מעריב, 1985, עמ' 212–213):

ביומה השלישי של המלחמה הוסרו הספקות ונתברר כי הסורים החליטו להלחם כדי למנוע מאתנו את בצוע המשימה: להגיע לכביש בירות-דמשק. באותו יום נע כח שלנו על גב ההר צפונה, במטרה להגיע לכביש בירות-דמשק. קבלנו ידיעה שכח טנקים סורי נע לעבר ציר התנועה של הכח שלנו במקום מערבית לג'זין, על כביש גב ההר. צילומים אשרו, כי אכן הטנקים הסורים שועטים במהירות רבה לג'זין. הכח עלה מהבקעה דרך אגם קרעון והתקרב לג'זין. שר הביטחון היה בירושלים. טלפנתי אליו וספרתי לו מה קורה. הסברתי, כי אם הכח הסורי יגיע לג'זין, מצבנו יהיה לא טוב ויגרמו לנו קשיים מרובים. באזור תנועתו של הכח הסורי היו פרוס ים דרגי העורף של האוגדה, על-פני כביש צר ועמוס שירות ארוכות. בקשתי משר הבטחון רשות להפעיל את חיל האוויר כדי לפגוע בטנקים הסוריים הנעים לג'זין. הרשות ניתנה. המטוסים תקפו את השיירה הסורית ועיכבו אותה. במקביל שלחנו כח שריון לג'זין, לקדם את פני הטנקים הסוריים שיצליחו להתחמק ממטוסינו וימשיכו בדרךם.

סגן הרמטכ"ל, אלוף משה לוי, אמר במפקדת הפיקוד לאלוף בן-גל, מפקד הגיס: "עכשיו אתה מתחיל. זה מתחיל.

⁷⁸ זה לא חילופי אש. זה יוביל אותנו לטילים": **מחברות צוות היסטוריה**, שעה 11:40 [8 ביוני].

תחקיר תא"ל ורדי, עמ' 1–2.

תקיפת חטיבה 460 את ג'זין⁷⁹

בימים רגילים חטיבה 460, חטיבת שריון סדירה, "בני אור", בפיקוד אל"ם חגי כהן, משמשת לאימון מפקדי שריון. לחטיבה היו שלושה גדודים: גדוד 196, בפיקוד סא"ל חיים שאומן – גדוד קורס קציני שריון (קק"ש); גדוד 198 בפיקוד סא"ל בני לידור, גדוד קורס מפקדי טנקים (קמ"ט); וגדוד 532 בפיקוד סא"ל אריה ויסמן. בתוכנית "אורנים", כאמור, יועדה החטיבה, תחת פיקוד אוגדה 162, להגן על דרום רמת הגולן ולחלופין – לתקוף בבקעת הלבנון או לפרוץ את הציר המזרחי של גב ההר. במאי 1982 ערכה מפקדת החטיבה תכנון ראשוני של פריצת הציר המזרחי מדרום מג'רמק, לריחון ולערמתה – תחת פיקוד אוגדה 162, במסגרת תוכנית "אורנים".

ב-4–6 ביוני עסקה החטיבה, שבסיסה בדרום הארץ, בהחזרת חיילים סדירים מחופשה ובגיוס מילואים ועלתה לרמת הגולן.

מראשית המבצע עד 7 ביוני אחר הצהריים ניתנו למפקד החטיבה הוראות סותרות לגבי משימותיה. ב-7 ביוני בבוקר ירדה החטיבה מרמת הגולן לבקעת מרג' עיון והתכוננה להבקיע צפונה בבקעת הלבנון, כחלק מ"כוח ורדי". בד בבד, בבוקר של אותו יום (בשעה 08:00), השתתף המח"ט בהצגת תוכניות לפני מאו"ג 162, והציג את תוכניתו לפרוץ במספר צג"מים לציר המזרחי, מדרום – דרך ג'רמק ואל-עישייה, וממערב – מג'רמק ועל ערמתה.⁸⁰

⁷⁹ במה שנוגע לחטיבה 460 ראה – אלא אם מצוין אחרת – **דו"ח מפקד החטיבה**, 18.8.82, תחקירי מפקדי החטיבה, הגדודים והפולגות וסיכום תחקירי הקרב בג'זין ונגד גדוד הטנקים 452 במבצע של"ג בתוך: מפקדת חילות השדה-תו"פ לשכה, **מבצע של"ג – תחקירי קרבות**, דצמבר 86 (להלן: **מבצע של"ג – תחקירי קרבות**), עמ' 15–33. ציוני זמנים מאומתים על פי רשת הקשר של החטיבה, "שח". גם אביתר בן-צדף, **עוצבת 'בני אור' במלחמת שלום הגליל**, מפקדת קח"ר, תשמ"ג (להלן בן-צדף, **עוצבת 'בני אור'**). סיכום של הנ"ל ראו בחוברת **מערכות**, 296, דצמבר 1984, עמ' 41–44.

⁸⁰ **הצגת תוכניות בפני שר הביטחון**, עמ' 10–11.

באותו בוקר, בשעה 10:56, במפקדת הפיקוד אמר מפקד הפיקוד למח"ט כי עליו "להיכנס לאורך האגף המערבי של הסורים, במגמה לפתוח אופציה להיכנס באגפם או להצטרף ל-162 על ציר ביירות-דמשק".⁸¹

תא"ל ורדי, בשמעו מפי המח"ט על הוראת האלוף, הורה למח"ט להמשיך לתכנן את משימתו בבקעת הלבנון.⁸² בצהרי אותו יום, בעת תצפית ותדריך מפקדים ב"נקרים" לקראת לחימה בבקעת הלבנון, הודיע מפקד הפיקוד למח"ט כי עליו לחבור לאוגדה 162 במסעה לבסרי והלאה צפונה.⁸³ החטיבה יצאה לדרך, וב-8 ביוני, בשעה 09:00 בערך, היו גדודיה בחניונים באזור ערב סלים-ג'בע.

כזכור, המאו"ג הורה למח"ט, מעט לפני השעה 10:30, לשלוח גדוד שיחליף את גדוד 433 בצומת ג'זין ולהתכונן לתקוף את הציר המזרחי, מכיוון ג'רג'וע לערמתה; בשעה 11:07 הורה ראש זירת לבנון למח"ט להיערך בצומת ג'זין לכיוון העיירה.

המח"ט ערך במקום תכנון חפוז של התקפה בג'זין ונתן פקודת התראה למג"דים 198 ו-196. החטיבה החלה לנוע צפונה ב-11:30 בערך.⁸⁴

כוחות סוריים המשיכו לעזוב את מרחב ג'זין. באותו זמן בערך התגלה כוח סורי גדול שנטש את מערך ג'זין. כוח מח"ט 500 (גדוד שריון 195 וגדוד נח"ל 932) בהיותו במזרעת א-שוף, בתנועתו צפונה, איתר ממזרח, בין עין קניה לאל-מוח'תרה, שיירה של כ-70 משאיות ומכליות דלק סוריות נוסעת צפונה. בשעה 11:40 בערך פתח גדוד 195 באש לעבר שיירת הדרגים והשמיד רבים מכלי הרכב שלה.⁸⁵ בהגיע הידיעה על השיירה

⁸¹ מחברות צוות היסטוריה, שעה 10:56 [7 ביוני].

⁸² תחקיר מח"ט 460, עמ' 2.

⁸³ מחברות צוות היסטוריה, שעה 16:36 [7 ביוני].

⁸⁴ שם, שעה 11:40 [8 ביוני].

⁸⁵ גרשוביץ, עוצבת "כפיר", עמ' 9; רשת "נסיר", שעה 11:42 [8 ביוני] והלאה; רשת "ברד", 11:40- [8 ביוני].

למפקדת פיקוד הצפון, העריכו הרמטכ"ל וסגנו, נכונה, שמדובר בבריחה מג'זין. אלופים אפרת ושמחוני טענו כי זהו ניסיון לחסום את התקדמות אוגדה 162.⁸⁶

בשעה 12:14 הודיע המח"ט למפקד הגיס כי ראש החטיבה נמצא בקילומטר וחצי מדרום לצומת ג'זין וכי הוא מוכן לתקוף את ג'זין מזרחה ולצאת ממנה דרומה.⁸⁷ מאז המתינה החטיבה במקומה, יותר משעה וחצי, מצפה להגעת תא"ל ורדי ובעיקר – לסיוע ארטילרי שאמור היה להינתן לה. המח"ט ניצל את השהייה להמשך תכנון הפריצה עם המג"דים. כל אותה עת חזר מפקד הגיס והאיץ במח"ט להתחיל בהתקפה גם ללא תא"ל ורדי – שפיקוד הצפון קבע לו, כזכור, את שעת השין ל-15:00 – וללא סיוע ארטילרי, כיוון שאוגדה 162 לא העבירה יחידות אש לרשותו. אלוף בן-גל הוסיף כי לאחר שתתקוף החטיבה את ג'זין עליה לתקוף את כפר חונה.⁸⁸ בלחצו של מפקד הגיס, שב-13:30 בערך הורה לכבוש את ג'זין מייד, ובאישורו של תא"ל ורדי שעדיין היה בדרכו, הורה המח"ט, ב-14:00 בערך, לגדוד 198 לצאת להתקפה.⁸⁹

העיירה ג'זין, עיירת קיט נוצרית, יושבת בגיא עמוק. ממערבה וממזרחה גבעות שולטות, שעל מדרונותיהן בנויים בתי העיירה, חלקם חד-קומתיים וחלקם רב-קומתיים, והן מאפשרות לשלט עליה באש ובתצפית. ואדי ג'זין רחב ובלתי עביר, חוצה את העיירה לאורכה, מצפון לדרום. משני עבריו שני רחובות מרכזיים שמוצאם צפונה לכיוון ג'בל

⁸⁶ מחברות צוות היסטוריה, שעה 11:48 [8 ביוני].

⁸⁷ רשת "נסיך", שעה 12:14 [8 ביוני].

⁸⁸ שם, שעה 12:49 [8 ביוני]. באותו זמן חזר הרמטכ"ל בחמ"ל הפיקוד על הוראת שר הביטחון – "אחרי ג'זין יורדים לחונה": מחברות צוות היסטוריה, שעה 12:50 [8 ביוני].

⁸⁹ יש הבדל בין לוח הזמנים המשתמע מתחקירי מפקדי החטיבה ובין זה המשתמע מרשת פיקוד הצפון, "נסיך" (שעות 12:14, 12:49, 12:56, 13:00, 13:22 [8 ביוני]) והמשמש אותנו כאן. מפקד החטיבה אינו מתייחס לדיון ודברים שהיו בינו ובין מפקד הגיס בקשר, אך הוא מציין (דו"ח מח"ט, עמ' 10) כי בשעה 13:30 הורה לו מפקד הגיס לכבוש מייד את ג'זין וכי ב-14:00 החלה תנועת הגדוד. ראה גם גייס 446, מבצע "שלום הגליל", מהלכי הגייס, 1 אוק' 82 (להלן: מבצע "שלום הגליל"), עמ' 28. לפיו ניתנה פקודת מפקד הגיס ב-13:30. אין בידינו הלשון המדויקת של הפקודה האחרונה שניתנה למח"ט, אלא מתחקירים.

ברוך. המזרחי שברחובות הוא המוצא של העיירה דרומה. הוא מוביל בנתיב פתלתל ותלול במיוחד – הבנוי בחלקו על מצוק עם קירות תמך גבוהים – לשטחים השולטים על העיירה עצמה באזור ביר אל-ח'רב ודהר רחל. שטחים אלה מאפשרים פריסה מסוימת של שריון. מצומת ג'זין דרך תלולה יורדת לצפון העיירה. בסביבת ג'זין חורשות ומטעים המקשים על התצפית ומקילים את המסתור.⁹⁰

אין בידינו מידע מדויק איזה חלק מן הכוח הסורי שהיה ערוך ב-7 ביוני בחלק הצפוני של מערך ג'זין – גדוד חי"ר 333/4, חלק מגדוד קומנדו 877 ופלוגת נ"ט מטכ"לית מפוג' 549 – עדיין נמצא באזור בצהרי 8 ביוני. אומנם יש עדות ליציאה של כוחות (דרגים) מן המערך, אולם גודלם המדויק אינו ידוע. אם אכן כל הכוח הגדול הזה, או רובו, שנוסף לו גם גדוד קומנדו 532, מופחת, היה באזור, רק חלק קטן ממנו בא לידי ביטוי בלחימה סביב העיירה ובכפר חונה, ב-8 וב-9 ביוני.

באשר לעיירה גופא, נראה כי לאחר נטישתה בלילה הקודם נשאר בה כוחות מצומצמים במשימות נ"ט, שהסתכמו, לכל היותר, בפלוגה. הערכה זו מתבססת על שתי עובדות: אחת, העוצמה, "הבינונית", להערכת מח"ט 460, של ההתנגדות שנתגלתה בתוך העיירה,⁹¹ ואחת – ההיסטוריה הרשמית הסורית, הנוטה להפוך קרבות, שהיו או לא היו, ושלעיתים השתתפו בהן חוליות נ"ט בודדות, למעללי גבורה, אינה מתייחסת לקרב כלשהו בעיירה וטוענת כי העיירה ננטשה.

יחידות סוריות היו ערוכות בשטחים השולטים על העיירה והשתתפו בירי שנורה לעבר כוחותינו. על כל אלה יש להוסיף את גדוד 452 שהיה ערוך מדרום לג'זין ונשא על כתפיו את עיקר הקרב על המערך כולו. גדוד הטנקים הסורי התקבץ במרחב ביר אל-חרב-דהר רחל. בראשית כניסתה של חטיבה 460 לעיירה עדיין לא היה כל הגדוד

⁹⁰ מבצע של"ג – תחקירי קרבות, עמ' 18.

⁹¹ דו"ח מח"ט 460, עמ' 18.

במקומו. בשעה 14:30 עדיין מאותרים טנקים סוריים המגיעים למקום. בהיות הגדוד כפוף למפקדת חטיבה 51, הכפופה למפקדת הנס"ב, ובהיות הכוחות האחרים הערוכים במערך כפופים למפקדה בג'זין, הכפופה למפקדת הגזרה המרכזית, היו התיאום ושיתוף הפעולה בינו לבינם לקויים.⁹² כמו במקומות אחרים במערך ג'זין גם כאן לא הופעלו מכשולים טבעיים ומלאכותיים לחסום את דרכו של צה"ל, במקרה הזה – לחסום את נתיב העלייה מג'זין דרומה על ידי הריסת קירות התמך לאורך הנתיב.⁹³

תוכנית ההתקפה שגיבש המח"ט עם המג"דים הייתה:

1. גדוד 198 יכבוש את ג'זין כאשר –

א. פלוגה אחת תחפה בפאתי העיר ממערב;

ב. פלוגה שניה תחצה את העיירה דרומה ברחוב הראשי (המזרחי) ותתייצב

ביציאה מן העיירה, בצומת ג'זין-עין א-תינה;

ג. פלוגה שלישית תתייצב בתוך העיירה ותחסום לכיוונים מזרח וצפון.

2. עם התייצבות גדוד 198, יעבור גדוד 196 דרכו, ברחוב הראשי (המזרחי) של

ג'זין, דרומה, דרך ביר אל-חרב, לכיבוש כפר חונה.

3. גדוד 532 יישאר בעתודה לתנועה דרומה. למעשה סופח הגדוד, למרות

התנגדות המח"ט, לאוגדה 162 ונשאר עמה עד סוף המבצע ואף לאחר מכן.⁹⁴

⁹² מקור פנימי בצה"ל.

⁹³ מקור פנימי בצה"ל.

⁹⁴ בבוקר הורה פיקוד הצפון כי החטיבה, העוברת ל"כוח ורדי", תעביר אחד מגדודיה לאוגדה 162. המח"ט הצליח לשכנע את פיקוד הצפון להשאיר את הגדוד אצלו. המחלוקת בין האוגדה למח"ט נמשכה כמה שעות. המח"ט עסק בה גם במהלך הלחימה בג'זין, עד שקצין האג"ם של פיקוד הצפון וסגן מפקד הגיס הורו לו להעביר את הגדוד, שנמצא כל אותו זמן על הציר שממערב לג'זין, לידי האוגדה: **רשת "נסיר"**, שעות 09:57, 13:41–13:47, 14:42, 14:46 [8 ביוני]; **רשת "שח"**, שעה 14:50 [8 ביוני].

התוכנית ראתה לה למטרה מעבר מהיר, אם יש צורך – תוך ירי, של העיירה דרומה, ולמרות "יכבוש" דלעיל, לא התכוון המח"ט לעסוק בטיהור העיירה. התוכנית תאמה את רוח הוראותיו אלו של מפקד הגיס ואת העובדה שכוח שריון ללא סיוע רגלי משמעותי אינו מיועד לטהר שטח בנוי. כוח סמח"ט 1 שיצא מנבטייה בשעות הצהריים התעכב בצירים הסתומים. פלוגות החרמ"ש, מילואים, של החטיבה הצטרפו לחטיבה רק בימים הבאים. עם זאת יש לציין כי המח"ט לא השתמש למשימות חי"ר, ולו מצומצמות, ביחידות ההנדסה והסיור שהיו בידו. המח"ט, הנתון בלחץ של זמן, לא כלל בתוכניתו לתפוס שטחים שולטים נוספים לאלה שבכניסה לעיר ממערב. ייתכן כי מאותו טעם ובשל מחסור בצמ"ה ואולי מחוסר ידיעה לא התייחס בתוכניתו לדרך העוקפת העולה מג'זין לדהר חוראן והיורדת לאזור ביר אל-חרב ודהר רחל (והממשיכה עד לערמתה).⁹⁵

הכוח שעמד לרשות המח"ט להתקפה כלל 63 טנקים ו-21 נגמ"שים וזחל"דים: גדור 198 – 34 טנקי "מרכבה" ו"שוט"; גדוד 196 – 26 טנקי "מרכבה", "שוט" ו"מגח"; חפ"ק מח"ט – שלושה טנקי "מרכבה". לאלה נוספו פלוגת הנדסה על גבי חמישה נגמ"שים, שני צוותי סיור על גבי חמישה נגמ"שים שחולקו לגדודים; סוללת נ"מ 20 מ"מ על גבי זחל"דים.⁹⁶

אף שמערך ג'זין היה אחת המשימות שהחטיבה יועדה להם, לפחות למפקדת החטיבה, ותכננה אותם, לא השתמשו המפקדים בעזרים מתאימים לתכנון, וזה נעשה על גבי אורטופוטו שהיה בידי המח"ט. המפקדים טוענים כי לא היו בידיהם עזרים ונתוני מודיעין מספיקים. ככלל הם מיעטו להשתמש בעזרים בשל חוסר מודעות להימצאותם ומשום שלא התמצאו בתכולת הארגזים.⁹⁷

⁹⁵ מקור פנימי בצה"ל.

⁹⁶ מבצע של"ג, עמ' 18.

⁹⁷ דו"ח מח"ט 460, עמ' 14.

עיקר המידע המודיעיני הגיע למפקדת החטיבה ממפקדת אוגדה 162. עם הכניסה לג'זין בידי המח"ט הייתה תמונה כללית, אך לא מפורטת, של האויב במערך ג'זין: גדוד חי"ר ופולגת טנקים באזור ג'זין-כפר חונה וגדוד טנקים מדרום לעיירה; גדוד חי"ר ופולגת טנקים באזור ערמתה-ריחן; גדוד קומנדו במארבים. המידע הזה לא היה מצוי בידי כל המפקדים בחטיבה. סמ"פ ז' ומ"פ ל' טוענים כי לא היה להם מידע על היערכות הסורים בג'זין, ומ"פ כ' לא ידע כי ידע על חמישה טנקים בעיירה.⁹⁸

פלוגה מ', תחת פיקוד סרן בעז פיינסקי, נכנסה ראשונה לעיירה. במהלך הצבת חסימות וחיפוי צפונה, לכיוון עארי, ומזרחה, מהבתים ומהשטחים השולטים ממזרח ומצפון, נורתה לעברה אש נק"ל ונ"ט. הפלוגה נקלעה לירי בעיקר מהשטח השולט בפאתיה הצפוניים של העיירה.

זוהי שלוחה מתונה ומבוצרת בעמדות חי"ר וטנקים המאפשרות לשלוט בטווחים קצרים על הדרך ידי השלוחות ממערב.⁹⁹ באזור שלוחה זו ומזרחה ערוך היה, כאמור, גדוד קומנדו 532, מופחת. לפי התוכנית, פלוגה מ' אמורה הייתה להציב חיפוי בפאתי העיירה ממערב, אולם בהיכנסה לא הוצב חיפוי אחר. בחילופי האש נהרג איש צוות, נפצעו שלושה, ונפגעו ארבעה טנקים.

⁹⁸ שם, עמ' 15-16; תחקיר המח"ט, עמ' 22; תחקיר הקמ"ן החטיבתי, עמ' 1-2; תחקיר קצין האג"ם החטיבתי, עמ' 3; תחקיר סמ"פ ז', עמ' 4; תחקיר מ"פ ל', עמ' 35; תחקיר מ"פ כ', עמ' 2.

⁹⁹ מקור פנימי בצה"ל. בגיחת צילום שנערכה ב-14:30 [8 ביוני] אותרו חמש "מרכבות" במקום.

איור 7: סדר התנועה של גודו 198 בפריצה לג'זין¹⁰⁰

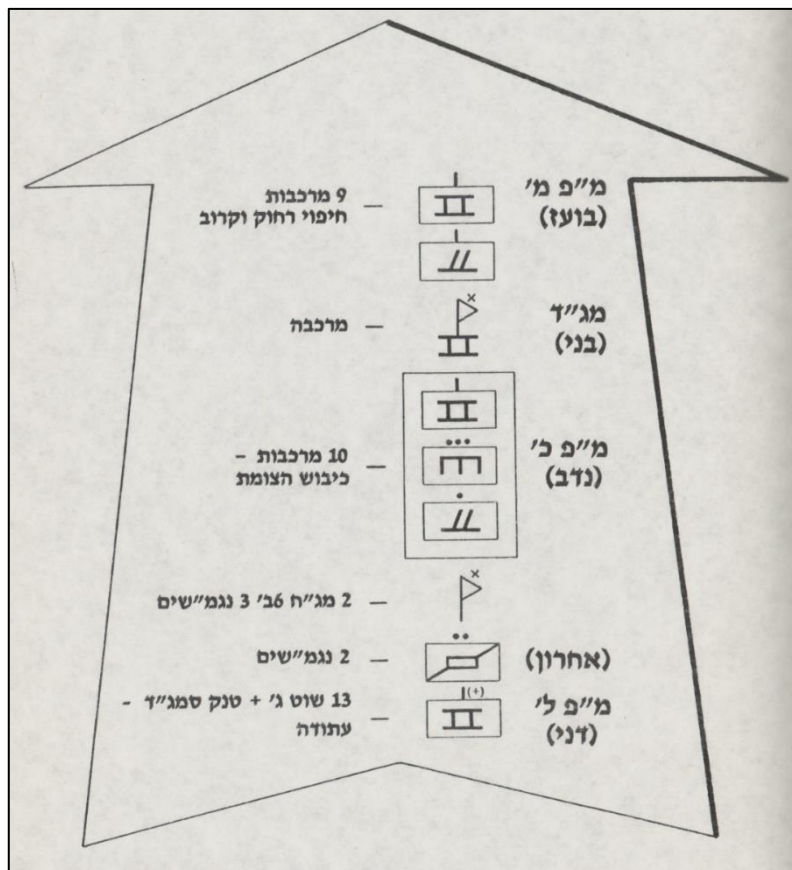

¹⁰⁰ התרשים מבוסס על תו"פ לשכה, מבצע של"ג – תחקירי קרבות, עמ' 22.

תוך כדי לחימה של פלוגה מ' עברו פלוגה כ', בפיקוד סרן נדב שחר, ומפקדות הגדוד והחטיבה, עם המח"ט, במהירות ותוך ירי רב ברחוב הראשי של ג'זין דרומה והתייצבו בצומת ג'זין-עין א-תינה. במקום נתקלו בשלושה טנקי טי-62 והשמידו אותם. פלוגה ל', בפיקוד סרן דני גבע, עם הסמג"ד, סרן יצחק הראל, נעה אחרי פלוגה כ', ובתוך העיר נתקלה באש נק"ל ונ"ט, ובמהלכה נפגע, בין השאר, טנק הסמג"ד. פלוגה ל', ללא נפגעים, ופלוגה מ', על פצועיה, נסוגו לצומת ג'זין ביוזמת הסמג"ד ובאישור המג"ד והמח"ט, וזה האחרון הורה לסמג"ד לצאת רק עד פאתי העיירה.¹⁰¹

אף על פי שגדוד 198 לא התייצב כמתוכנן בעמדות החיפוי והחסימה, הורה המח"ט, בשעה 15:00 בערך, לגדוד 196 לעבור את העיירה ולחבור אליו. המג"ד, באישור המח"ט, הורה לסמג"ד, עם פלוגות מ' ול', שלא לחזור ולהיכנס לעיירה כדי למנוע הצטופפות כלי רכב בה.

יש לציין כי בראשית ההתקפה על העיירה עמד המח"ט על הצורך לדבוק בכביש המזרחי שלה כדי שלא לסטות מן הדרך היוצאת ממנה דרומה. לעומת זאת סמג"ד 198 והכוח שיצא מן העיירה הזהירו את מג"ד 196 מפני כוחות סוריים הערוכים במדרונות שממזרח ושמצפון-מזרח לכביש.

גדוד 196 נכנס לג'זין באיחור של כחצי שעה, בשל חסימת צירי התנועה על ידי הפלוגות שיצאו מן העיירה ועל ידי טנקים של אוגדה 162 (מגדוד 433?). ביודעו את שאירע לגדודים 433 ו-198, נכנס גדוד 196 לג'זין תוך ירי רב. בראש הגדוד הובילה פלוגה ח' ואחריה – פלוגות ז' וו'. על רקע החשש מפני ירי של הסורים ממזרח ומצפון-מזרח פנתה פלוגה ח', בפיקוד סרן גדעון אבו סטורלזי, מן הרחוב הראשי דרום-מערבה

¹⁰¹ רשת "שח", שעה 14:22 [8 ביוני].

והמשיכה לכיוון דהר חוראן, ואחריה נסע שאר הגדוד.¹⁰² תוך כדי העלייה לרכס השולט על העיירה נחשפה הפלוגה לאש הסורים, ככל הנראה, מגדוד הטנקים שבאזור ביר אל-חרב. סגן מפקד הפלוגה עודד שוורץ והצוער רוני לוי נהרגו, ומספר לוחמים נפצעו.¹⁰³ המח"ט, אשר ממקום עמדו ראה את הסטייה מן הדרך ואשר איבד את הקשר עם המג"ד במשך כ-15 דקות, הורה לפלוגות, ברשת הגדודית, לשוב לכביש הראשי. הגדוד שב לכביש, נע דרומה תוך הפעלת ירי ועשן, וחבר למח"ט בצומת ג'זין-עין א-תינה. מג"ד 196 הגיע אל המח"ט בשעה 17:30 בערך.

משעות הצהריים הפעילו פיקוד הצפון והגיס את תוכנית "של"ג ג", שעיקרה חיסול המובלעת הסורית מדרום לג'זין והתקדמות לעבר הציר שממערב לליטני. מגמת הגיס הייתה להשלים את ההשתלטות על המובלעת עוד באותו יום, ומפקדתו הטילה את המשימה על "כוח ורדי", על צח"ם 769 ועל חטיבת החיר"ם נ"ט 409.¹⁰⁴ במסגרת זו האיץ מפקד הגיס בתא"ל ורדי לעבור את כפר חונה ולהתקדם ככל האפשר לצומת שמדרום לכפר, לכיוון אל-קטרני, עוד באותו יום ואף בלילה.

אלוף בן-גל, אשר ידע כי בחטיבה 460 חסר דלק, פנה גם אל מח"ט 460 להתקדם עד כפר חונה ולהתארגן שם להמשך לחימה דרומה. מפקד הגיס לא קבע לכוח לוח זמנים מחייב, אלא השאיר בידי תא"ל ורדי את ההחלטה לגבי מועד ההתקפה – באותו ערב או למחרת בבוקר. תא"ל ורדי התנגד לכניסה לכפר חונה בלילה והורה למח"ט 460

¹⁰² רוב מפקדי החטיבה, כולל סמג"ד 196, טענו בתחקיריהם כי הייתה כאן טעות בניווט, שראשיתה בחשש מפני הירי ממזרח. שני מפקדים מגדוד 196 סבורים כי הסטייה הייתה פרי תכנון מוקדם או הוראה, שניתנה ממזרח, בתוך ג'זין, להציב את פלוגה ח' בעמדות שולטות: תחקיר סמ"פ ז', עמ' 5-7 ותחקיר מ"פ ו', עמ' 3-4. מג"ד 196 ומ"פים ו' וז' נהרגו בהמשך הלחימה מדרום לג'זין ובעין א-תינה. בתחקירים ובראיונות שלאחר המלחמה התקשו מפקדים להצביע בדיוק על ציר התנועה של הגדוד מערבה. בתצלומי האוויר שלאחר 8 ביוני שלושה כלי רכב פגועים מאותרים במעלה לדהר חוראן. ראו מפת מהלכים על גבי תצ"א להלן.

¹⁰³ באשר למותו של הצוער רוני לוי ראו חוברת זיכרון על יוסי קוברינסקי, עמ' 62.

¹⁰⁴ ראו להלן על התוכניות ועל מסעי הכוחות.

שלא להיכנס לכפר אם ייתקל בהתנגדות. המח"ט תכנן לכבוש את הכפר עוד באותו יום. ההוראות האלה ניתנו תוך כדי הכנות להמשך הלחימה מדרום לג'זין ובלחימה עצמה.¹⁰⁵

המח"ט הורה לגדוד 196 לפרוץ בשלב הראשון דרומה – לנוכח היות גדוד הטנקים 452, הסורי, ערוך לפניו על הציר הצר והמפותל – עד לשטחי הפריסה המצומצמים מצפון ומדרום לדהר רחל. בשעה 18:30 אמור היה חיל האוויר להפציץ את כפר חונה, וקו התיאום של כוחותינו נקבע בציר היוצא מזרחה מצומת דהר רחל. כשלב שני, לאחר הפצצת חיל האוויר ולפי אישור נוסף, אמור היה הגדוד לכבוש את כפר חונה.¹⁰⁶ קודם שיצא הגדוד לשלב הראשון, על הטנקים הסוריים הונחתה אש ארטילרית, ולטענת מ"פ סורי שנשבה בתום הקרב, גרמה לנטישה של כמה טנקים סוריים.

ב-18:10 יצא גדוד 196 לדרך, ובראשו מ"פ ז', סרן צור מאיר, המוביל את פלוגתו. מטווחים של עשרות מטרים השמיד צור מאיר שמונה מן הטנקים הסוריים, שמוקמו בעיקולי הדרך העולה לביר אל-חרב, כאשר הטנקים שאחריו מחפיים לצדדים. באזור ביר אל-חרב נפגע הטנק שלו בצריח מירי טנקים סוריים, שהיו במטע שלצד הדרך, ולכן הוא נאלץ להחליף טנק. אולם גם הטנק הזה נפגע בצריח, וסרן מאור נהרג.

מעט לפני השעה 18:50, במהלך חילופי האש עם הטנקים הסוריים שבמטע, במהלך ניסיונות חילוץ מ"פ ז' וכעשרים דקות לאחר המועד המתוכנן להפציץ את כפר חונה, טעו טייסי חיל האוויר והורידו פצצות מצרר על אזור ביר אל-חרב – מעל הכוח הקדמי ומעל הטנקים הסוריים. לאחר ההפצצה נמצאו בשטח שני חיילים הרגומים וחמישה פצועים. חיל האוויר מייחס לתקלה כמה סיבות: לקת"א של "כוח ורדי" לא היה

¹⁰⁵ מפקד הגיס לתא"ל ורדי: רשת מפקדת הגיס, "סופרמן", שעות 16:52, 18:02 [8 ביוני]; רשת "שח", שעות 18:35–18:37 [8 ביוני]; למח"ט: שם, שעה 18:32 [8 ביוני]; תא"ל ורדי למח"ט 460: רשת "שח", שעות 17:51–17:53 [8 ביוני]; המח"ט למג"ד 196: שעות 18:17, 18:42 [8 ביוני]; גם תחקיר המח"ט, עמ' 7; דו"ח המח"ט, עמ' 14.

¹⁰⁶ שם.

קשר רדיו עם המטוסים, והתקיפה נוהלה על ידי משל"ק צפון, אשר ביצע הכוונה לפי מפה; קו התיאום שניתן למשל"ק היה בצומת ג'זין-עין א-תינה, מצפון לביר אל-חרב (ולא הקו שלמעשה נקבע לכוחות – מצומת דהר רחל ומזרחיה); ייתכן כי מקלעי זט-אס-יו-23, שהיו במקום, ירו לעבר המטוסים.¹⁰⁷

מ"פ ו' אבי גבעתי, עם כמה טנקים, הוביל את המשך ההתקפה, ובשעה 19:30 בערך, עם רדת החשכה, הגיע לצומת דהר רחל. לחטיבה לא ניתנה הוראה להמשיך לשלב ב' – כיבוש כפר חונה – והיא התארגנה לחניית לילה. גדוד 196 חנה בצומת דהר רחל, גדוד 198 – בצומת ג'זין-עין א-תינה, ומפקדת החטיבה – באזור ביר אל-חרב. העצירה כאן נבעה מכמה סיבות: אי-רצונו של תא"ל ורדי להיקלע לכפר חונה בלילה. במפקדת החטיבה, לפחות, היה כבר מידע שלפיו בכפר מצויים טנקים שנסוגו מדרום לג'זין ומחלקת או פלוגת חי"ר; מחסור בדלק ובמידה פחותה – בתחמושת; טיפול בנפגעים בקרב ובהתקפת המטוסים ופינויים לג'זין והמתנה לכוח סמח"ט 1, שהגעתו תאפשר לשלב חי"ר עם הכוח הממשיך דרומה. שבוי שנפל בידי כוחותינו מדרום לג'זין מסר להם כי עשרות אנשי קומנדו אמורים לפשוט על החטיבה. בשעה 23:15 הורה מפקד הגיס למח"ט 460 להמשיך דרומה בבוקר, בשעה 05:00 [9 ביוני], בהתאם לתוכנית שתידון להלן. בכל זאת הגיס ביקש להשתלט על כפר חונה בלילה, אם

¹⁰⁷ להפצצת המטוסים ולפגיעה בכוחותינו יש התייחסויות רבות בתחקירי חטיבה 460 וברשת הקשר החטיבתית, "שח", שעות 16:19–19:46 [8 ביוני]; בשעה 18:47 דיווח מג"ד 196 למח"ט על הפגיעה בכוחותינו. סיכום האירוע בפרסום מידע של הענף לתולדות חיל האוויר (**פעילות חיל האוויר**, עמ' 563–564), אינו מבהיר את התמונה במידה מספקת. קת"א "כוח ורדי" מאשר (**סיכום מהלכי "כוח ורדי"**, עמ' 14) כי דרישת הסיוע ההתקפי הייתה על כפר חונה ועל הציר דרומה, כי קו התיאום שניתן בדרישה היה מדהר רחל ומזרחיה וכי לא היה לו קשר עם המטוסים משום שטרם היה לו נגמ"ש קת"א. גם מספר ההרוגים במקום נע, לפי המקורות, בין 2 ל-3; ראה למשל בתחקירי החיילים שהיו עדים לאירוע, בחוברת הזיכרון שהובאה לזכרו של יוסי קוברינסקי, עמ' 61–63. במקרה הזה, של יוסי, לא ברור אם נהרג במהלך הקרב שנוהל עם הסורים או מהפצצת המטוסים.

באמצעות כוח סמח"ט 1, ברגל, מצפון ואם באמצעות פלוגה מוקטנת של צח"ם 769, מדרום, אולם לא מימש את כוונותיו.¹⁰⁸

לסיכום ביניים, תוך שלוש שעות וחצי ביצעה חטיבה 460, מופחתת, את המשימה שהוטלה עליה – לעבור את ג'זין דרומה ולהתקדם למשימתה הבאה – לתקוף את כפר חונה. לחטיבה לא נקבע לוח זמנים מחייב לביצוע המשימה, ובשל הסיבות הנזכרות לעיל היא נעצרה לחניון לילה לפני הכפר.

לפי דיווחי כוחותינו, במהלך הקרב בג'זין ומדרום לה הושמדו רובו של גדוד טנקים 452, הסורי – 24 טנקים (מתוכם ארבעה ננטשו) ופלוגת נ"מ זט-אס-יו ארבעה קנים – וכן שתי שריוניות ברד"ם וארבעה נגמ"שי בי-אם-פי. ההיסטוריה הרשמית הסורית מספרת כי במהלך הקרב מדרום לג'זין נפצע מפקד כוח הטנקים הסורי, פונה לאחור, ולאחר טיפול רפואי חזר לפקד על יחידתו.¹⁰⁹ אבודות כוחותינו – שישה הרוגים, 11 פצועים ותשעה טנקים מושמדים ופגועים.

¹⁰⁸ על סיבות העצירה, תחקיר מח"ט 460, עמ' 7-8; תחקיר תא"ל ורדי, עמ' 7; **רשת "שח"**, שעות 16:52, 17:02, 19:02, 19:24 [8 ביוני]; גם מקורות בהערה 99 לעיל. דו"ח השבוי: **רשת "שח"**, שעה 19:50. הוראת מפקד הגיס למח"ט; **רשת "שח"**, שעה 23:15 [8 ביוני]. על הניסיון להכניס את כוח סמח"ט 1 לכפר בלילה: תחקיר סמח"ט 1, עמ' 25. לגבי צח"ם 769 ראה להלן.

¹⁰⁹ **מבצע של"ג – תחקירי קרבות**, עמ' 30; טלאס, **הפלישה הישראלית ללבנון**, עמ' 148.

איור 8: התקדמות גדוד השריון 452 הסורי מדרום לג'זין
תצלום אוויר משעה 14:30 [8 ביוני] בערך. בסך הכול אותרו 17 טנקים.



איור 9: פריסת הטנקים הסוריים מדרום לג'זין – המצב בתום הקרב¹¹⁰

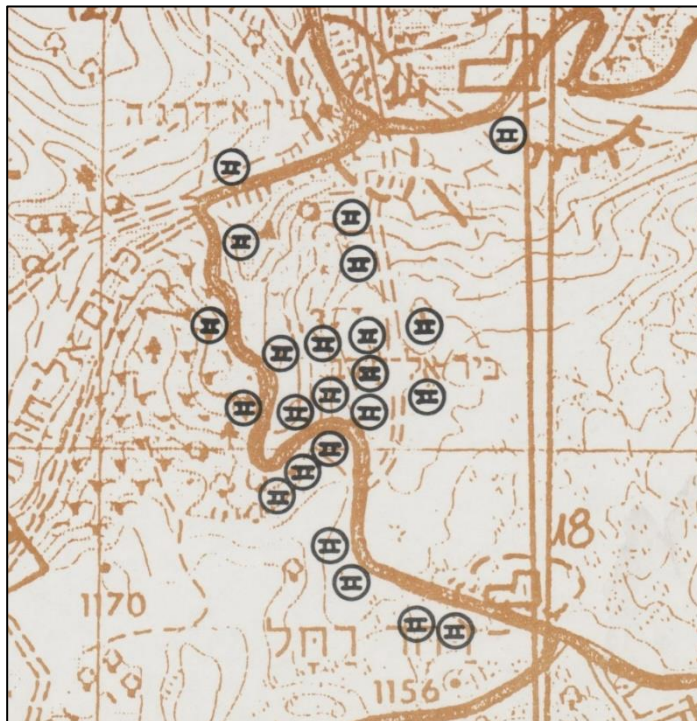

¹¹⁰ לפי מפקדת חילות השדה-תו"פ לשכה, מבצע של"ג, תחקירי קרבות, עמ' 27.

איור 10: השטחים השולטים באזור ג'זין-דהר רחל

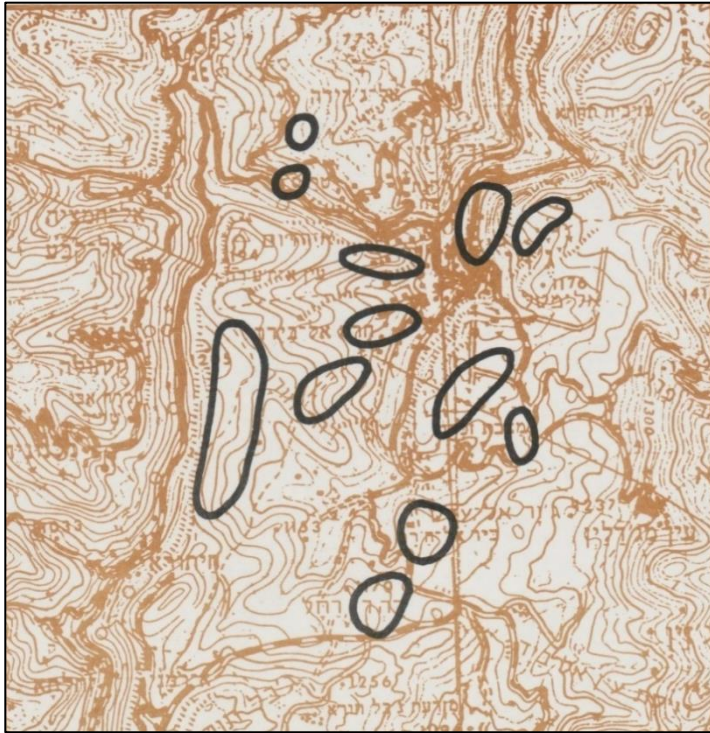

איור 11: הקרב על ג'זין

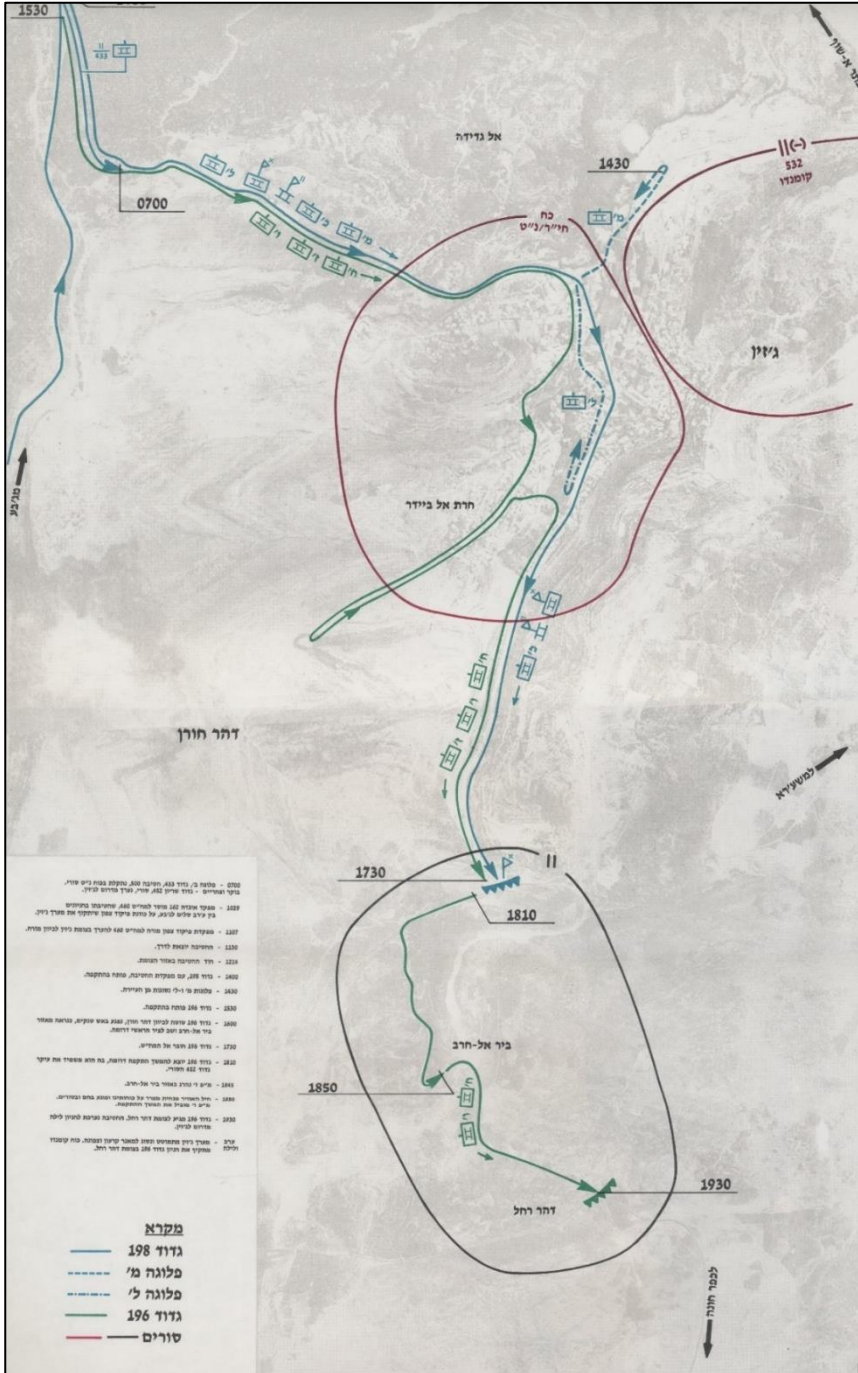

התמוטטות מערך ג'זין והתארגנותו של "כוח ורדי" להמשך

לחימה

בליל 8–9 ביוני 1982

עזיבת הסורים את מערך ג'זין

מ-8 ביוני בלילה ויתר הפיקוד הסורי בלבנון על מערך ג'זין וריכז את מאמציו באזור כביש ביירות–דמשק ובבקעת הלבנון. ההתקפה על העיירה ג'זין, חיסול רובו של גדוד הטנקים 452 וכיבוש אל-עישייה בשעות הערב, בידי צח"ם 769, מוטטו את מערך ג'זין סופית. גדוד קומנדו 532, מופחת, נסוג ברגל מזרחה כבר ביום הקודם אחר הצהריים. הטנקים הנותרים של גדוד 452 נסוגו לעין א-תינה, ומשם נשלחו לקב אליאס להתארגנות. במשך הלילה הסתלקו הכוחות מכפר חונה ומגזרת היערכותו של גדוד 424 – אל-עישייה, ריחן, ערמתה, מליח, אל-לויזה – גם הם, יש להניח לכיוון עין א-תינה וצפונה.

¹¹¹ חוליות קומנדו תקפו בלילה את חניון גדוד 196, בצומת דהר רחל, אולי כדי לחפות על הנסיגה. כ-30-40 אנשי קומנדו סורים חוסלו בידי הגדוד.¹¹² למרות הנסיגה מן המערך, באזור העיירה נותרו חיילים סורים מעטים, וב-9 ביוני כוחות צה"ל נתקלו בהם, וחלקם נפלו בשבי כוחותינו בימים הבאים.

ההתארגנות והתכנון

"כוח ורדי" הקדיש את ליל 8–9 ביוני להתארגנות ליום הלחימה הבא – תכנון ופקודות, חימוש, פינוי נפגעים ולחימה נגד פשיטות קומנדו. בשעות הקטנות של הלילה הפעיל

¹¹¹ מקור פנימי בצה"ל. כוחות צה"ל שהגיעו למערך בבוקר לא נתקלו בהתנגדות.

¹¹² תחקיר גדוד 196. בספרו של טלאס (עמ' 211) מתוארות פשיטות שנערכו לכאורה באותו לילה על שטחי כינוס של שריון ישראלי באזורי חאצביא, כפר א-זית וקליא. דווקא ההתקפה שנערכה אינה מוזכרת.

הגיס אש ארטילרית על כפר חונה, על ערמתה ועל ריחן. כוח סמח"ט 1 הגיע לחפ"ק תא"ל ורדי בצומת ג'זין בשעה 23:00 [8 ביוני], לאחר שבמשך שעות נאבק לעבור בציר המערבי, העמוס בכלי רכב של אוגדה 162.

תא"ל ורדי הגיע בשעה 02:00 [9 ביוני], עם כוח סמח"ט 1, דרך ג'זין, לחפ"ק 460, בצומת ג'זין-עין א-תינה. במקום זה תכננו עם המח"ט ועם סמח"ט 1 את המשך הלחימה.¹¹³ המידע על יציאת הכוחות הסוריים מאזור ג'זין וכפר חונה היה בידי אמ"ן כשעה לאחר חצות והופץ על ידו, אולם הוא לא הגיע לכוחות במהלך הלילה והלחימה למחרת.¹¹⁴ הסתלקותו של גדוד 424 בלילה מדרום מערך ג'זין נתחווה לצה"ל רק למחרת, עם ההשתלטות על המערך.

במהלך הלילה גיבשו פיקוד הצפון והגיס תוכנית לכיבוש דרום מערך ג'זין, ואלה

עיקריה:

בשעה 00:05 תתבצע התקפה במקביל ובדרוג מצפון ומדרום וממערב, כאשר:
א. מצפון [חטיבה] 460 תתקיף את 'פרוזבול' [כפר חונה] בסיוע ארטילריה ואויר.

ב. [צח"ם] 769 יתקוף את 'זירטואוז' [ריחן] בסיוע ארטילריה ואויר.

ג. צג"ם 409 יתקוף בדרוג ממערב לאורך ציר 'מוגבל' לעבר 'מועסק' [ערמתה].

ד. ח"א יבצע החל [מ] 05:00 תקיפות אוויר על 'זירטואוז', 'פרוזבול' ו'מועסק'. בהמשך יבצע אמנעה, לאורך ציר "שבתון", מ"שבתון" 11 עד 16 [מאזור תל אל-ח'רבה לוואדי א-צפצפה] והשאר במגבלות אמ"ט.¹¹⁵

¹¹³ **תחקיר תא"ל ורדי, עמ' 3.**

¹¹⁴ מקור פנימי בצה"ל.

¹¹⁵ **ריכוז הודעות, 04:30 [9 ביוני].** התוכנית עברה במשך הלילה גלגולים עד שהגיעה למתכונתה. זו. ראה גם מפקדת פיקוד צפון, פקודה להמשך משימות 0817:00 (06), סעיף 4; הנ"ל, הנחיות

המשימה הכללית שהטילו בלילה פיקוד הצפון והגיס על "כוח ורדי" לבוקר שלמחרת הייתה לכבוש את כפר חונה ומשם, באיגוף דרומי עמוק, ומג'זין מזרחה – לעין א-תינה ולפי פקודה למשערא והלאה צפונה, בציר שממערב למאגר קרעון. על הכוח הוטל גם להתקדם צפונה עד לעמטור, ומשם, לפי פקודה, הלאה. פיקוד הצפון ראה במהלך צפונה גם אפשרות להמשיך מג'בל ברוך צפונה כדי לסייע לאוגדה 162 או לנוע עצמאית על אחד הצירים המובילים לכביש ביירות-דמשק.¹¹⁶

התוכנית שערך תא"ל ורדי בלילה עם מפקדי כוחות המשנה, ושעודכנה בבוקר, הייתה לפעול בארבעה כוחות משנה לכיוון מערב מאגר קרעון ולעבר ג'בל ברוך:

א. מח"ט 460, עם גדוד 198 ועם פלוגה של גדוד 51, יכבוש את כפר חונה וימשיך, באיגוף דרומי, עמוק לעין א-תינה ומשם אל מערב מאגר קרעון.

ב. מג"ד 196, עם גדודו ועם פלוגה של גדוד 51, ינוע במהלך לפיתה עם כוח מח"ט 460, מזרחה על הציר מג'זין לעין א-תינה ומשם למשערא.

ג. סמג"ד 198, עם פלוגה מ' ועם פלוגה של גדוד 51 ("כוח חקי"), ינוע מג'זין צפונה עד אזור בתר א-שוף, "או ככל שיספיק הדלק", ויאפשר לכוח סמח"ט 1 לנוע צפונה.

ד. סמח"ט 1, עם גדוד 51 חסר שלוש פלוגות ועם שמונה טנקים, ינוע צפונה על הציר המזרחי של גב ההר ויעבור את עארייה, את בתר א-שוף ואת עמטור עד מעצר א-שוף (צומת הצירים המובילים מזרחה – אל בקעת הלבנון, וצפונה – אל כביש ביירות-דמשק).

מבצעות להמשך מבצע של"ג, ליום ד'. 9 ביוני '82, סעיף 3; תחקיר תא"ל ורדי, שם; רשת "שח", שעות 23:15–23:24 [8 ביוני]; מחברות צוות היסטוריה, שעה 23:43 [8 ביוני].

¹¹⁶ על המשימה הכללית ראו הערה 104; על אודות חטיבה 409 וכוח סמח"ט 1, ראה להלן.

נוסף על כך לרשות תא"ל ורדי הועמדה חטיבת חיר"ם נ"ט 409 מופחתת, אשר נעה בשעות הבוקר של 9 ביוני מג'רג'וע לערמתה. בבוקר קבע כי גדוד כבד של החטיבה, על גבי נגמ"שים, עם גדוד 697, יחבור מערמתה לכוח מח"ט 460 במסעו לעין א-תינה, וכי גדוד קל, על גבי ג'פים, עם גדוד 7008 שיגיע במסוקים לאזור ג'זין, יצטרף למהלך צפונה. בדיעבד התברר שרק חלק מהגדוד הגיע במסוקים, וחלק נע עם גדוד 697. את התוכנית הזו לא העביר תא"ל ורדי לחטיבה 117,409 ולמעשה, הגיס הוא שהעביר לה את ההנחיות.

בבוקר 9 ביוני, בשעה 10:00–11:00, לאחר שחלק מהכוחות כבר יצא לדרך, הגיע מפקד הגיס אל תא"ל ורדי שבאזור ג'זין, ומסר לו כי הגיס מתכוון לתקוף את המערך הסורי העיקרי, לפי פקודה, כאשר אוגדה 252 תוקפת ממזרח ואוגדה 90 במרכז. כמו כן מסר הוראות מקיפות יותר ל"כוח ורדי" – להשתלט על מתקני ג'בל ברוך ולהתכוון לאפשרות לרדת ממנו מזרחה, אל הבקעה; לפתוח את הציר המגיע באיגוף דרומי, ממערב לליטני, עד משערא; להתכוון לאפשרות להמשיך צפונה, ממערב למאגר קרעון ולחבור לחטיבה 409 ולכוח סמח"ט 1 או להמשיך מזרחה לליטני, מדרום למאגר. ההתקדמות מעין א-תינה צפונה תיעשה לפי אישורו של מפקד הגיס בלבד.¹¹⁸ לפי שעה לא ניתנו לכוחות המשנה של "כוח ורדי" הוראות לגבי המשך הלחימה לאחר משערא ולאחר מעצר א-שוף,¹¹⁹ ולכוח ולכוחות המשנה לא ניתן לוח זמנים מחייב לביצוע משימותיהם.

¹¹⁷ תחקיר תא"ל ורדי, עמ' 3, ורשת "כוח ורדי", רשת "פנס", שעות 06:53, 08:03, 08:24, 08:45 [9 ביוני], שבה מנחה מפקד הכוח את כוחות המשנה לפני יציאה. על חטיבה 409 ראה להלן. על תוכניתו של תא"ל ורדי לגביה, רשת "פנס", שעה 09:56 [9 ביוני].

¹¹⁸ תחקיר תא"ל ורדי, עמ' 3–4; "רשת סופרמן", שעות 14:18, 14:36 [9 ביוני].
¹¹⁹ ראה להלן על אודות המהלך הצפוני, אל ג'בל ברוך, ובדיון נפרד על אודות הלחימה מדרום-מערב למאגר קרעון.

יש לציין כי תא"ל ורדי ביקש להשלים את משימתו – לכבוש את ג'זין, ולשם כך דרש לשלוח את כוח סמח"ט 1 כדי לטהר את העיירה.¹²⁰ נראה כי דחיפות ביצוע המשימות שהוטלו עליו ליום שלמחרת מנעו זאת ממנו.

¹²⁰ תחקיר סמח"ט 1, עמ' 25.

ההשתלטות על דרום מערך ג'זין ועל אזור ג'בל ברוך ב-9 ביוני

1982

ב-9 ביוני המשיכו כוחות צה"ל בגזרה המערבית לטהר את מרחבי צור וצידון ואת שאר אזורי המחבלים שנכבשו. כוחות אוגדה 96 נעו צפונה וצפון-מזרחה לכיוון ביירות, וחטיבה 211 נתקלה בהתנגדות אויב בכפר סיל, מדרום לשדה התעופה של ביירות. אוגדה 162 המשיכה ללחום באזור עין זחלתא. אחר הצהריים השמיד חיל האוויר את מערך סוללות הטק"א בבקעת הלבנון. כוחות גיס 446 התקדמו במהלך היום במערך האבטחה, תוך היתקלות בכוחות סוריים, לקראת התקפת המערך העיקרי שהחלה בערב. דיוויזיה משוריינת 1 הסורית הייתה ערוכה בדרום בקעת הלבנון, כבר בבוקר.

במהלך היום השתלטו "כוח ורדי" וכוחות נוספים, תחת פיקוד הגיס, על כל מערך ג'זין ואזור גב ההר. חטיבה 460, תחת פיקוד "כוח ורדי", המשיכה בשני ראשים לעין א-תינה ונקלעה שם לקרב קשה, אשר עיכבה עד לבוקר שלמחרת.

המעבר של כוח מח"ט 460 בכפר חונה ובאל-קטרני

בשעה 05:00 [9 ביוני] עדיין היה הכוח רחוק מלהתחיל למלא את משימותיו בשל מחסור בדלק, אשר נבע מהתעכבות הדרגים של החטיבה על הצייר המערבי. במשך הלילה והבוקר העסיקה סוגיית התדלוק את מפקדי החטיבה, "כוח ורדי", הגיס ופיקוד הצפון, ואף העלתה את חמתו של מפקד פיקוד הצפון: "מדוע לא טיפלו לפני זה באספקת הדלק – כל הלילה עמד לרשותנו – כעת אני יכול רק להתרגז".¹²¹ רק בשעות הבוקר הגיע דלק בשתי מכליות ובחביות שהובלו במסוקי "יסעור". מפאת מחסור במשאבות דלק התנהל התדלוק בעצלתיים, וחלק מן הכוחות יצאו לדרך רק בשעות אחר הצהריים.

¹²¹ מחברות צוות היסטוריה, שעות 02:30, 02:34, 04:00 [9 ביוני]; גם רשת "שח", שעה 19:36 [9 ביוני] ותחקירי מפקדי החטיבה.

עם שחר ירה גדוד 196 לעבר מטרות שזוהו בעין מג'דלין וברכסים שממזרח לצומת ג'זין-עין א-תינה. ייתכן כי לאלה הכוונה בספרו של טלאס, בצינו כי "חוליית נ"ט סורית קטנה הציבה ב-9 ביוני, בשעות הבוקר, מארב נ"ט במקום".¹²² בשעה 06:15-06:30 תקף חיל האוויר את כפר חונה ואת ריחן.¹²³

כוח המח"ט יצא להתקפה על כפר חונה בשעה 10:10, ללא סיוע ארטילרי. אם, כפי שהיה צפוי, היו בכפר טנקים ומחלקה או פלוגת חי"ר סוריים, הם הסתלקו כבר בלילה. המעבר של הכוח בכפר היה ללא התנגדות. משם המשיך דרומה על הציר האוגף מדרום אל עין א-תינה, תוך שהוא מפעיל ירי מונע של ארטילריה על נקודות מוצא. בעברו את אל-קטרני – שם השמיד טנק טי-55 – דרומה,¹²⁴ יצא כוח המח"ט ממערך ג'זין. גדוד 196 יצא מן הצומת מזרחה רק בשעות אחר הצהריים, אבל זהו עניין לפרשה אחרת – המערכה בציר שממערב למאגר קרעון.

צח"ם 769 בציר אל-עשייה-ערמתה¹²⁵

מ-8 ביוני בערב עד 9 ביוני בצהריים השתלט צח"ם, בפיקוד מפקד חטיבה מרחבית 769 של אוגדה 91, אל"ם שאול מופז, על החלק הדרומי של הציר המזרחי, מג'רמק לערמתה. ב-8 ביוני אחר הצהריים היה הצח"ם באזור נבטייה במשימת טיהור. ביומיים הקודמים עבר את הליטני בגשר ח'רדלה, תחת פיקוד אוגדה 36, במשימת הטעיה שנועדה לסייע למאמץ העיקרי של האוגדה, שעבר בגשר עקיייה, ולפתוח את העלייה מח'רדלה עבור אוגדה 162. לאחר מכן כבש, עם כוח סמח"ט 1, את נבטייה.

¹²² טלאס (הפלישה הישראלית ללבנון, עמ' 149) מפליג, כרגיל, במעלליה.

¹²³ פעילות חיל האוויר, עמ' 122.

¹²⁴ על היציאה להתקפת כפר חונה: רשת "שח", שעה 10:10 [9 ביוני]; על המעבר באל-קטרני: שם, שעה 11:26.

¹²⁵ באשר לפעולות צח"ם 769 במערך ג'זין, תחקיר מח"ט 769, הד-358; תחקיר מג"ד 77, הד-359, ורשת חטיבה 769, "קרן", אלא אם מצוין אחרת. במקומות המצוינות שעות ראה רשת "קרן".

בשעות הערב, בשעה 18:30 בערך, הורה מפקד הפיקוד למח"ט לעבור לפיקוד הגיס ולשלוח כוח טנקים לחיפוי על הציר המוביל לאל-עשייה.¹²⁶ זמן קצר לאחר מכן (בשעה 19:00 בערך) הורה מפקד הגיס לאל"ם מופז "לקחת את עישייה". המח"ט יצא לדרך עם הצח"ם, ובו גדוד שריון 77 מחטיבה 7 פחות כפלוגה, פלוגת חי"ר של גדוד 12 מחטיבה 1 ופלוגת הנדסה. הצח"ם נחלק לשני כוחות – האחד בפיקוד מג"ד 77 והאחד בפיקוד סמג"ד 605, הנדסה; בעתודה פלוגת סיור של חטיבת המילואים 769. בכל אחד מהכוחות היו כ-12 טנקים, ובסך הכול – כ-24 טנקים מדגם "מרכבה".

המח"ט ידע כי בכפר יש מחבלים וסורים וכי כוח של צה"ל מתקדם מצפון. אף שהמשימה לא הייתה במסגרת תוכניותיו למלחמה, היו בידו "הגדלות" של הכפר, והוא השתמש בהן לתכנונו.

התנועה על הציר לאל-עשייה נעשתה בדילוגים, תוך סיוע ארטילרי של שתי סוללות, 155 מ"מ ו-175 מ"מ, וירי תאורה. הכוחות התקדמו לכפר בשני ראשים, כשהם יורים ותופסים עמדות חיפוי.

בשעה 20:00, כפי שהבטיח המח"ט למפקד הגיס – לאחר הרעשה ותוך הפעלת תאורה, פתחו הכוחות הפורצים באש על היעד. במהלך הירי נחתה על הכוחות אש ארטילרית, אולי מהסוללות הסוריות באזור ריחן, ובעקבות זאת נפצעו כמה לוחמים. לאחר שעה של ריכוך יורי – כולל בתותחי נ"מ בכינון ישיר ותנועה בעקבים, כאשר כוח הסמג"ד מחפה – נכנס כוח המג"ד תוך ירי לכפר, ובשעה 23:00 בערך התייצב בפאתיו הצפוניים. הכוח הסורי שהיה באל-עשייה נסוג לריחן.¹²⁷ כאן הורה מפקד הגיס למח"ט לכבוש אותו עוד באותו לילה. המח"ט ביקש לדחות את הכיבוש למחרת באור ראשון ונענה בחיוב. הוא

¹²⁶ בתחילה ביקש הגיס לשלוח את חטיבת שריון 514 לאל-עשייה ולאליזה דרך ג'רג'וע, אולם משהתברר לגיס כי החטיבה, המרוכזת באזור מעיין ברוך-כפר יובל, תצא רק בשעה 19:30, פנה לצח"ם 769 שהיה באזור נבטייה: תחקיר מח"ט 514, עמ' 6-7.

¹²⁷ מקור פנימי בצה"ל.

יצא לתדרך את חטיבת המילואים שלו, שהייתה פרוסה כבר בבנטייה, והשאיר את שאר הכוח בחניון בפיקוד מג"ד 77. בשעות הקטנות של הלילה הורה רמ"ט הגיס למח"ט לתכנן לשגר שבעה-שמונה טנקים על הציר צפונה כדי לסייע לחטיבה 460 שמדרום לג'זין, אך ביטל את ההוראה.¹²⁸

בשעה 03:00 בערך שב מופז לכוח ותכנן את כיבוש ריחן. לפי המידע שבידו, בריחן היו מפקדת גדוד 424, סוללת ארטילריה, פלוגת חי"ר ופלוגת טנקים על סוללת העפר שמדרום לכפר.¹²⁹ בשעה 03:30 בערך יצא הצח"ם לדרך, שוב בשני כוחות משנה ותוך הפעלת עמדות תצפית וחיפוי ותנועה בעקבים. בדרך לריחן השתלט על גבעה 802 ועל מזרעת קרוח. לאחר הנחתה ארטילרית ואווירית (אשר כיוונו פיקוד הצפון והגיס בשל קשיי קשר עם המח"ט) נכנס הכוח, בשעה 08:00 בערך, לריחן בשני ראשים: אחד למערב הכפר ואחד (בשעה 08:20 בערך) למתחם שמצפון לכפר. המתחם נמצא ריק, ולפי מצב הציוד במקום, ברור היה שהסורים נטשוהו זמן לא רב קודם לכן. במהלך הלחימה בריחן (בשעה 08:12) הורה מפקד הגיס¹³⁰ למח"ט לנוע לערמתה ו"ליצור מגע" עימה. המח"ט השאיר את פלוגת ההנדסה והחי"ר בריחן, העלה תצפית לעבר ערמתה (בתל עפה אל-חרבה), ומשראה דגלים לבנים רבים, השתלט בשעה 09:00 על הכפר ללא ירי, ושוב – בשני ראשים. לפי הוראת מפקד הגיס, ראש אחד המשיך צפונה אל הצומת שבין ערמתה לכפר חונה. בצומת נתגלו סימונים טריים של שרשראות טנקים סוריים. לטענת הכפריים, הסתלקה משם מחלקת טנקים סוריים בלילה.¹³¹ ראש שני נע מערבה, לכיוון מליח', ובשעה 11:00 בערך כחצי קילומטר מערמתה חבר לחטיבה 409, שבאה מכיוון ג'רג'וע.

¹²⁸ **רשת "קרן"**, שעות 02:48, 03:26 [9 ביוני]. עדיין הגיס שקל את האפשרות בשעות הבוקר: **רשת "פנס"**, שעה 09:11 [9 ביוני].

¹²⁹ שם.

¹³⁰ גם **רשת "סופרמן"**, שעה 08:12 [9 ביוני]. על אודות משימות הצח"ם ל-9 ביוני בבוקר גם **מחברות צוות היסטוריה**, שעה 02:07 [9 ביוני].

¹³¹ גם **רשת "סופרמן"**, שעות 09:08, 09:33 [9 ביוני]. מקומיים גם דיווחו כי יום קודם לכן היה טנק אחד בערמתה.

בכל זמן התנועה על הציר עדכן הגיס את המח"ט לגבי פעילות חטיבות 409 ו-460.¹³² הצח"ם חזר והתרכז בריחן להצטיידות ולהתארגנות. לפי הוראת מפקד הגיס,¹³³ שב המח"ט אחרי הצהריים לחטיבת המילואים שלו באזור נבטייה, וגדוד 77 ופלוגת ההנדסה הושארו במקום.

בשעה 18:00 בערך הורה ראש מטה הגיס לכוח שנשאר בריחן להצטרף לכוח מח"ט 460, שנתקל בקשיים בלחימה בעין א-תינה.

חטיבה 409 בציר ג'רג'וע-ערמתה¹³⁴

חטיבת חיר"ם נ"ט 409, מילואים, בפיקוד אל"ם עוזי בן-יצחק, השתלטה ב-9 ביוני בבוקר על הציר המוביל מג'רג'וע לערמתה. בהשתלטות השתתפו רק שניים מגדודי החטיבה – גדוד 697, כבד, על גבי נגמ"שים, וגדוד 7008, קל, על גבי רב"י ('רכב בן-יעקב') ופחות שתי פלוגות. שאר כוחות החטיבה התגייסו בהדרגה וחברו אליה במהלך היום וביום שלמחרת. לפי תוכנית "אורנים", החטיבה הייתה אמורה להשתתף במבצע "פרי הדר" בכביש ביירות-דמשק או להציב חסימה במזרח – בינטא.

ב-8 ביוני בלילה במפקדת הגיס ניתנה הוראה למח"ט, ולפיה תפעל החטיבה תחת פיקוד הגיס ותפתח, באמצעות הגדוד הכבד ובסיוע פלוגת טנקים מחטיבה 514, את הציר מג'רג'וע לערמתה. המח"ט צירף אליו, ביוזמתו, את החלק של הגדוד הקל הרכוב על רב"י,¹³⁵ והכוח יצא ממעיין ברוך בשעה 03:21 [9 ביוני], בנוהל קרב חפוז. עקב שינוי המשימות לא היו בידי המפקדים עזרי מודיעין מתאימים, והמידע שהיה אף למג"דים על

¹³² רשתות "קרן" ו"סופרמן" (בזמנים הרלוונטיים), תכופות.

¹³³ רשת "סופרמן", שעה 15:12 [9 ביוני]; גם רשת "פנס", שעה 15:10 [9 ביוני].

¹³⁴ על חטיבה 409, מה"ד היסטוריה-ענף סיקור צה"ל, סיכום מלחמת "של"ג" – חטיבה 409 (להלן: סיכום מלחמת "של"ג"); תחקירי מח"ט 409, קצין אג"ם חטיבתי וקמ"ן חטיבתי; תחקירי מג"ד 7008, מג"ד 697, יומן מבצעים חטיבה 409; רשת חטיבתי, "אלונים".

¹³⁵ סיכום מלחמת "של"ג" – חטיבה 409, עמוד 50.

אודות האויב היה חסר ביותר. נוהלי קרב חפוזים מדי מאפיינים גם את שאר מהלכי החטיבה ב-9 ביוני.

בשעה 08:30 בערך¹³⁶ יצאה החטיבה מג'רג'וע לכיוון ערמתה. תנועתה, ובראשה גדוד 697, על הציר ובכפרים שעליו עד לערמתה, הייתה רכובה בטור על הדרך עצמה, וללא טיהור יעדים.

מאחר שהסורים נטשו את מערכם, עברה התנועה בציר ללא תקלות. לאחר החבירה לצח"ם 769, בשעה 11:00 בערך,¹³⁷ העביר מפקד הגיס את החטיבה¹³⁸ ל"כוח ורדי". היא חברה לחטיבת השריון בשעה 11:27, לאחר עיקול הדרך העולה לעין א-תינה, ונעה עימה עד לראשית הקרב על עין א-תינה.

"כוח חקי" מג'זין לבתר א-שוף¹³⁹

בשעה 08:00 בערך יצא סמג"ד 198 יצא¹⁴⁰ בראש "כוח חקי", ובו פלוגה מ' (פלוגה ל' חברה בלילה לחטיבה) ופלוגה של גדוד 51, מג'זין צפונה בשתי הדרכים המובילות לבתר א-שוף. בצאתו לדרך ירה הכוח לעבר חיילים סורים שעדיין נמצאו בג'זין. במהלך התנועה הפעיל ירי "על כל דבר חשוד".

הכוח נכנס לעארייה בשעה 09:30 בערך,¹⁴¹ לאחר סיוע ארטילרי – ארבעה פגזים – של סוללת תותחי מ"מ מהר דב, ומצא את המקום ריק. בשעות הצהריים המוקדמות הגיע הכוח לבתר א-שוף ונתקע במקום מחוסר דלק. פלוגת החי"ר המשיכה צפונה עם כוח סמח"ט 1, שעבר בצהריים לכיוון ג'בל ברוך. "כוח חקי" תדלק, שהה ביומיים הבאים

¹³⁶ **יומן המבצעים**, שעות 08:24, 08:50 [9 ביוני].

¹³⁷ **רשת "סופרמן"**, שעה 10:54 [9 ביוני].

¹³⁸ שם. השווה לעיל תוכניתו של תא"ל ורדי לגביה.

¹³⁹ על "כוח חקי", תחקיר סמג"ד 198, סרן יצחק הראל, 22.5.83, עמ' 4–6.

¹⁴⁰ רשת "פנס", שעות 06:53, 08:03 [9 ביוני].

¹⁴¹ שם, שעה 09:29 [9 ביוני].

ללא מעש באזור, שב לג'זין וב-11 ביוני בבוקר חבר אל החטיבה, המלקקת פצעייה לאחר קרב עין א-תינה.

כוח סמח"ט 1 בג'בל ברוך¹⁴²

כוח סמח"ט 1, בפיקוד הסמח"ט, סא"ל גבי אשכנזי, התקדם ב-9 ביוני על הציר המזרחי של שיפולי גב ההר, מג'זין צפונה עד לג'בל ברוך, וב-10 ביוני לפנות בוקר כבש את התצפית ואת מתקן המכ"ם בג'בל ברוך.

ביומיים הראשונים של המלחמה לחם הכוח ברמת ארנון (כולל מצודת הבופור) וברמת נבטייה, שם נדרש לעבור תחת פיקוד תא"ל ורדי להתקפה על ג'זין. על הקורות אותו מקבלת ההוראה עד 9 ביוני בבוקר כבר עמדנו לעיל.

בבוקרו של אותו יום מנה הכוח פלוגה מגדוד 51 – שלוש פלוגות הועברו, כזכור, לחטיבה 460 – פלוגת הנדסה, כמחצית הסיירת, ופלוגת טנקים מוקטנת. במהלך הבוקר (ב-08:30 בערך) עבר הכוח את ג'זין צפונה, עבר את עארייה (ב-09:45 בערך)¹⁴³ והגיע לבתר א-שוף ולניחא (ב-10:30 בערך).¹⁴⁴ שם שבה אליו פלוגת חי"ר אחת, והוא המשיך צפונה, דרך מוח'תרה למעצר א-שוף (ב-16:00 בערך),¹⁴⁵ ובלילה – לתחנת הטלוויזיה ולאנטנות בג'בל ברוך (ב-22:00 בערך).

הכוח נע לאורך הדרך תוך הפעלת תצפיות וירי לאזורים חשודים ונכנס לכפרים שבדרך בתנועה מאובטחת, לעיתים – בירי. במהלך התנועה נתקל בהתנגדות קלה, לא מאורגנת, באזור עארייה ועל הציר ממערב א-שוף למתקני ג'בל ברוך.

¹⁴² על אודות כוח סמח"ט 1 במסגרת "כוח ורדי", תחקיר הסמח"ט, עמ' 23 והלאה.

¹⁴³ **רשת "פנס"**, שעה 09:45 [9 ביוני].

¹⁴⁴ שם, שעה 11:14 [9 ביוני]; **מחברות צוות היסטוריה**, שעה 10:30 [9 ביוני].

¹⁴⁵ שם, שעה 16:05 [9 ביוני].

ככלל לא היו משימותיו של מפקד הכוח במסגרת "כוח ורדי" מתוכננות, ואת עיקר המידע על אודות האויב שלפניו קיבל בעיקר מתצפיותיו. לרוב, המידע על האויב ועל כוחותיו היה לקוי.

מקרה אחד, הממחיש את המידע הלקוי שהיה בידי חיילי צה"ל לגבי הכוחות הפנימיים הפועלים בלבנון, גרם לאי-נעימות רבה: על פי עדותו של סמח"ט 1, מ"פ המפקדה של גדוד 51 נקלע בלילה למוח'תרה, מעוזו של מנהיג הדרוזים ואליד ג'ונבלאט. משראה שומרים חמושים ליד בית המידות של ג'ונבלאט, נכנס לבית והטיל על המנהיג הדרוזי מעצר בית.¹⁴⁶

אף שהיה חלק מ"כוח ורדי" ומהגיס, קיבל כוח הסמח"ט, במסעו צפונה, את עיקר הוראותיו מפיקוד הצפון – קצין האג"ם ואלוף שמחוני הכתיבו לו את שלבי התקדמותו. מטה הפיקוד הורה לסמח"ט להתכונן להמשיך ממוח'תרה או ממעצר א-שוף צפונה, כדי לסייע לאוגדה 162, הנאבדת בעין זחלתא.¹⁴⁷ אולם לבסוף הטילו מפקד הגיס ותא"ל ורדי עליו את המשימה לכבוש, תחת פיקוד מח"ט 409, את מתקן המכ"ם בג'בל ברוך. מפקד הגיס דחק בו לכבוש את המתקן עוד באותו לילה (לדבריו, "משימה לאומית"),¹⁴⁸ אך הסמח"ט ביקש לדחות את ההתקפה לבוקר עקב הערפל, עקב מצב כלי הרכב ועקב עייפות החיילים. בן-גל ניאות ודחה את מועד סיום הכיבוש לשעה 05:30 [10 ביוני].¹⁴⁹

¹⁴⁶ תחקיר הסמח"ט, עמ' 35.

¹⁴⁷ שם, עמ' 28; **מחברות צוות היסטוריה**, שעות 16:48, 18:32, 19:04 [9 ביוני]; **רשת "פנס"**, שעות 15:08, 16:00 [9 ביוני].

¹⁴⁸ גם **רשתות "פנס"**, שעות 17:21–17:25 [9 ביוני], ו"סופרמן", שעה 20:49 [9 ביוני] ובהערה הבאה.

¹⁴⁹ גם **רשת "סופרמן"**, שעות 03:24, 03:26, 04:45 [10 ביוני]; 19:30, 21:15, 21:30 [9 ביוני]. לעומת זאת, הוראת אג"ם-פצ"ן (תז"ח 0920:30) לגיס להעביר את כוח סמח"ט 1 ת"פ הפיקוד, במשימת סיוע לאוגדה 162: מבצע של"ג, ארגון הסד"כ ומשימות מבצעיות להמשך יום הקרב, ה־9 ביוני.

בשעה 04:00 בערך יצא הסמח"ט, בלי שהיה לו מידע על כוח האויב ביעד, מאזור האנטנות להתקפה, ועימו פלוגת ההנדסה ושני טנקים. לאחר הנחתה ארטילרית בבשה פלוגת ההנדסה את המקום בפעולה רגלית. הכוח לא נתקל בהתנגדות, ושבה במקום שבעה קשרים סורים. בשעה 05:30 דיווח מח"ט 409 כי היעד נכבש.¹⁵⁰ המח"ט חבר אל סמח"ט 1 והורה לו, בהתאם לכוונת הגיס, לנוע מזרחה ולתפוס עמדות בציר היורד לבקעת הלבנון. אולם בשעות הבוקר הורתה לו מפקדת פיקוד הצפון לנוע בציר העולה ממגדל האנטנות צפונה כדי לסייע לאוגדה 162.¹⁵¹ הכוח יצא צפונה תחת פיקוד אוגדה 162.

חטיבה 409 בג'בל ברוך

ב-9 ביוני אחר הצהריים (בשעה 15:20), עת נערכה החטיבה עם כוח מח"ט 460 לתקוף את עין א-תינה, הורו מפקדת פיקוד הצפון ומפקד הגיס למח"ט 409 לשוב לג'זין ומשם לעלות צפונה ומזרחה אל תחנת הטלוויזיה ואל מגדל האנטנות של ג'בל ברוך.¹⁵² את הדרך חזרה הוביל גדוד 7008, אשר נתקל בכפר חונה בחוליית נושאי אר-פי-ג'י, ובג'זין – באש נק"ל.¹⁵³ שתי פלוגות הג'יפים של הגדוד, שהונחתו אחר הצהריים במסוקים בקרבת מפקדת "כוח ורדי", נשארו במקום עד למחרת היום. הגם שלהלכה הייתה החטיבה כפופה ל"כוח ורדי", היה הקשר שלה עם מפקד הכוח, אשר היה עסוק בקרב בעין א-תינה, מקוטע, ולמעשה, היא קיבלה את הוראותיה ממפקדת הגיס.

¹⁵⁰ דו"ח מלנ"פ צפון, שעה 05:38 [10 ביוני]. מח"ט 409 למפקד הגיס, יומן מבצעים של חטיבה 409, שעה 06:03.

¹⁵¹ מחברות צוות היסטוריה, שעות 05:52, 05:36, 07:15, 07:30, 08:00 [10 ביוני].

¹⁵² גם רשת "סופרמן", שעות 15:21, 15:23, 15:26, 16:21–16:25 [9 ביוני].

¹⁵³ גם יומן המבצעים של החטיבה, שעות 16:45, 16:50 [9 ביוני].

בשעות הלילה הגיעה החטיבה למעצר א-שוף וחנתה (משעה 20:00) באזור. מפקד הגיס הורה למח"ט לכבוש את מתקן המכ"ם עוד באותו לילה, באמצעות כוח סמח"ט 1 העובר תחת פיקודו, ולהתקדם מזרחה בציר הירידה לבקעה, לכיוון כפריא, "לשליטה על צומת 'שפך' [הציר מזרחה] – 'שבתון'".¹⁵⁴ כאמור, כוח סמח"ט 1 השתלט על המתקן בבוקר ופנה צפונה. חטיבה 409 המשיכה בבוקר בציר מזרחה לעבר הבקעה.

¹⁵⁴ גם רשת "סופרמן", שעות 01:53, 03:24, 03:26, 10:01–10:45, 17:47, 20:49, 20:54, 21:15–21:16 [9 ביוני].

סיכום

המערך החטיבתי המוגבר, שהקימו הסורים באזור ג'זין בימים 6–7 ביוני, התמוטט תוך פחות מיומיים, מצהרי 7 ביוני עד ליל 8 בו, בלי שניהל קרב הגנה בעל משמעות. עקב כך פרט להתנגשות, שנמשכה כשעה וחצי, של גדוד שריון 196 מחטיבה 460 בגדוד שריון 452 הסורי, השתלטות צה"ל על המערך ועל אזור גב ההר הייתה בעיקרה התקדמות על צירים בעקבות אויב נסוג, המפעיל לכל היותר יחידות נ"ט קטנות במשימות הטרדה.

ההיערכות של הסורים במערך והשתלטותם של כוחות צה"ל עליו היו בעיקרם מהלכים מאולתרים, שלא תוכננו קודם למבצע, ורוב הכוחות שפעלו בהם, לא נועדו לכך מראש. גם השתלטות אוגדה 162 על חלקו המערבי של המערך לא הייתה ממשימותיה אלא תוצר לוואי של תנועתה צפונה, לעבר כביש ביירות–דמשק.

מסעה של האוגדה ב-7 ביוני בציר המערבי בלבד והביך את מפקדי מערך ג'זין, ובערבו של אותו יום החלה התמוטטותו. המעבר של חטיבה 460 – שלוחה של אוגדה 162 שהועברה ל"כוח ורדי" ולגיס – מזרחה ודרומה בג'זין, ובעיקר השמדת עיקרו של גדוד 452 מדרום לעיירה, בצהרי 8 ביוני והתקדמות צה"ם 769 בלילה מכיוון דרום, מאל-עשייה, כל זה תחת פיקוד גיס 446, מוטטו את המערך סופית וגרמו לנטישתו. מהלכי היום שלמחרת – ההשתלטות על שאר המערך, המסע צפונה על גב ההר וההשתלטות על מתקני ג'בל ברוך – נערכו בשטח שהיה נקי מאויב מאורגן.

ברמה הטקטית המיידית נבעה התמוטטות מערך ג'זין מכך שעיקר הכוחות הסוריים שבו היו חדשים, לא הכירו את השטח שבו פעלו ולא הספיקו להתארגן בו. המערך לא היה מבוצר וממוכשל באופן משמעותי, ורבים מן הכוחות נערכו בו בעמדות חפוזות. באשר לניהול הלחימה, ככלל, לא ביצעו הלוחמים במערך תרגולות בסיסיות של תקיפת שריון בשטח הררי ביום ובלילה, ורוח הלחימה שלהם הייתה נמוכה. מכשולים טבעיים

ומלאכותיים כמעט שלא הופעלו. גדוד הטנקים נערך במקובץ, באזור מצומצם, לא נאחז בשטחים שולטים באגפים והיווה בכך מטרה נוחה לחת"ם, למטוסים ולשריון. המפקדים בדרג הבינוני והגבוה הופתעו ממהלכי צה"ל ברמה הטקטית והאסטרטגית, לא קראו נכון את תמונת הקרב ולא היה בהם העוז ללכד את הכוחות להתנגדות חזקה, שמחירה עבור התוקפים עלול היה להיות גבוה.

את תוצאות הקרב על מערך ג'זין אין לשפוט על פי יחסי כמויות הנראים בעין (ראו נספחים). ספירה של מספרי טנקים, תותחים וגדודים ופירוט סגולות טכניות של הכלים אינם יכולים להסביר את תוצאות הקרב. כאמור, מן החישוב הכללי של עוצמת צה"ל במערך אפשר להוריד את כל אלה שפעלו על עיקר שטח המערך, ב-9 ביוני, מולם לא עמד אויב. מתוך 81 טנקים של אוגדה 162 רק מעטים הגיעו לכלל ביטוי בלחימה. מכלל כוחות האוגדה רק חוד כוח מח"ט 500 ופלוגת הצנחנים של גדוד חיר"ם 9263 הגיעו למגע אש עם הכוחות הסוריים. גדוד הטנקים 452, הערוך בעמדות, הושמד ברובו בידי פחות משתי פלוגות טנקים של גדוד 196, המטפסות בציר צר ופתלתל.

יותר משיש לייחס כאן חשיבות ליחסי הכמויות שבעין, במקרה שלפנינו יש חשיבות לצירוף של דימוי יחסי הכוחות להערכת כוונות האויב ולתמונת המצב הכללית. ב-7 ביוני לא איתרו הסורים את גודל הכוח העולה צפונה ואת משימתו, אולם הם שיערו כי גדוד חיר"ר מונחת במסוקים, גדוד שריון וכוח טנקים בגודל לא ברור מטילים מצור על ג'זין. הגם שלפי כל החישובים הגדוד המוגבר, קומנדו וחיר"ר, שהיה ערוך באזור העיירה, יכול היה להתמודד עם כוח כזה, העיירה ננטשה.

מצידנו, פלוגות מ' ול' של גדוד 198 נסוגו מן העיירה לנוכח "התנגדות בינונית" של כוחות נ"ט קטנים, אף שהיה להם רק הרוג אחד ומספר פצועים, בגלל שילוב של דימוי יחסי הכוחות (ולא הכמויות) ובגלל "אימת הנ"ט" המאפיינת כוחות שריון הפועלים ללא חיר"ר.

יותר מכול, על הסורים פעלה תמונת מצב כללית – של עוצמתו הגדולה של צה"ל החודר ללבנון, וכבר בראשית המבצע נגלתה עוצמה זו לעין היושבים במערך בעוברה את הליטני צפונה, נגד תשתית המחבלים. מנגד, הקרין הדרג הממונה המיידית הסורי הססנות ובלבול, ואלה השליכו על נכונותם של הגייסות במערך להילחם, להבדיל מן הרוח שהשרה סגן הרמטכ"ל אסלאן על הכוחות שלחמו בעין זחלתא.

מבחינתו של צה"ל לא היה מערך ג'זין יעד בפני עצמו, וההשתלטות עליו נעשתה אגב ולצורך מעבר אל המשימות העיקריות – התקפה מצפון וממערב על הסורים בבקעת הלבנון. מכאן ומן האופן המאולתר של הפעלת הכוחות נובעים אפיונים רבים של לחימת צה"ל במערך. כוחותיו אשר פעלו במערך ג'זין מילאו את המשימות שהוטלו עליהם, ובדרך כלל הם גילו דבקות במשימה. הלחימה בג'זין ובגדוד הטנקים שמדרום לה – ההתנגשות הרבתית והיחידה שהייתה עם הסורים במערך – התאפיינה, ככלל, בתוקפנות ובהחלטיות של חטיבה 460.

פיקוד ושליטה – המערכה במערך ג'זין נוהלה בציר המערבי בידי מח"ט 188 ומפקדת אוגדה 162, על פי הוראות מפקדת פיקוד הצפון, ובציר המזרחי ובגב ההר – בידי מפקדות הגיס ופיקוד הצפון, שהתערבו בהפעלת הכוחות גם במהלכים טקטיים. את המפקדה האוגדתית המאולתרת של "כוח ורדי" הפעילו הפיקוד והגיס במהלך הקרב על עיקרו של מערך ג'זין וההשתלטות על גב ההר. בהיעדר אמצעי קשר, מודיעין ותחזוקה ובהיעדר סיוע ארטילרי עצמאי לא השתתפה המפקדה באופן משמעותי בהפעלת הכוחות, ותרומתה הסתכמה, בשעות הבוקר המוקדמות של 9 ביוני, בחלוקת הכוחות למשימות שהקצו הפיקוד והגיס ובהעברת משימות אלה לכוחות המשנה.¹ פרט לאוגדה 162, לא פעם בכוחות צה"ל שהשתלטו על המערך, שררה אי-בהירות

¹ השווה: "כוח ורדי"–אג"ם, סיכום מהלכי "כוח ורדי" במבצע של"ג, 19 ביוני 82', ללא סימוכין. מסיכום זה משתמע דברים דומים.

לגבי כוונות הדרג הממונה. הכוחות קיבלו הוראות סותרות לגבי משימותיהן מפקוד הצפון ומהגיס. לשון הפקודות לא הייתה ברורה תמיד, וביטויים כמו "לתקוף", "לקחתי", "לכבוש", הועלו לחלופין בלי להסביר את הכוונה המדויקת. ככלל, לא כללו הפקודות לוח זמנים מחייב לסיום ביצוע, ולעיתים הייתה ההגדרה לשעת השין – "מייד" או "במהירות".

בקרב בג'זין ומדרום לה הובילו המפקדים בכל הרמות קדימה וככלל שלטו בכוחות, גם כאשר אלה סטו מן הדרך או כאשר נמנע ממפקדי משנה לשלוט בהם. לעומת זאת דהירתו של מח"ט 460 עם הפלוגה השנייה קדימה אל מחוץ לעיירה מנעה ממנו לשלוט על ביצוע החלק הראשון של תוכניתו ועל הלחימה בצפון העיירה, שנסתיימה בנסיגת שתי פלוגות.

נוהל הקרב – אפילו אוגדה 162 אשר תוכננה לפעול במשימתה במלחמה והיה לה ניהול קרב ארוך, לא העמיקה ללמוד את נתוני גזרת הפעולה שלה לעומק. ניהול הקרב של שאר היחידות היה חפוז מדי. בדרך כלל לא הועברו המשימות והתוכניות למפקדים ולחיילים מרמת מפקדי הפלוגות ומטה באופן מסודר. כתוצאה מכך הוסיף חוסר המידע שבידי הרמות הנמוכות לערפל הקרב.

ניהול התנועה והקרב – במקרים מסוימים ניהלו אוגדה 162, צח"ם 769 וכו' סמח"ט 1 את התנועה על הצירים במערך ג'זין על פי כללי התנועה בהר: התקדמות במספר צירים, הפעלת עקבים בדירוג, ירי ישיר למטרות חשודות, ירי ארטילרי למטרות מוצא, ולעיתים – סיוע של מטוסים.

פלוגת הצנחנים אשר נעה בראש "כוח טומי" מחייתורא לצומת ג'זין שיבשה את פעולתם של מארבי הנ"ט לאורך הדרך, אולם זה היה מקרה בודד בסוגו. לעומת זאת בשל הרצון לדהור קדימה נסעו חלק מהכוחות – חטיבות 460 ו-409 – על הצירים קדימה ללא אבטחה ובלי להפעיל חי"ר ברגל, שהוא כה חיוני בלחימה בהר.

הקרב בג'זין התאפיין בדהירה של טור שריון חטיבתי לאורך הציר המרכזי, ועיקר המעמסה הוטל על החוד מלפנים. לא הופעלו חיפויים רחוקים בכניסה לעיר, בניגוד לתוכניתו ולהוראותיו של המח"ט, או בכל מקום אחר במהלך הלחימה של החטיבה. ניצול הסטייה של גדוד 196 לדהר חוראן, כדי להשאיר חיפוי במקום לעבר ביר אל-חרב, עשוי היה להקל את עלייתו של הגדוד מג'זין דרומה מול גדוד הטנקים הסורי. כמו כן לא הפעיל המח"ט תצפיות קבועות, אף שהיו בידו צוותי סיור. נוסף על כך בקרב בג'זין לא בא לידי ביטוי שימוש במרגמות 60 מ"מ ותותחי נ"מ 20 מ"מ של החטיבה, למשימות חי"ר. היעדר כוח חי"ר משמעותי מנע מן המח"ט לבנות צוות קרב משולב, ומחוסר כוח נ"ט ניכר הושארה הלחימה נגד שריון לשריון בלבד.

מודיעין – פרט לאוגדה 162, אשר הייתה לה מחלקת מודיעין מאורגנת משל עצמה, המידע המודיעיני שהיה בידי הכוחות היה לקוי, וכמוהו גם העזרים שעמדו לרשותם והמודעות שהייתה למפקדים לגבי השימוש בהם. פעמים נעצר מידע חשוב בדרג הממונה או לא הגיע לכוחות בזמן או התעכב ביחידות אמ"ן. יחידות הסיור והתצפית, כאשר הן הופעלו, היו מרכיב חשוב בהשגת המידע.

רצף תנועה – בדרג הטקטי נפגם רצף הלחימה בשל סיבות רבות, בהן בעיות תעבורה ותחזוקה, ריכוז רק"ם וכלי רכב רבים בתאי שטח קטנים, נטייה להימנע מתנועה ומלחימה בלילה, המתנה להנחתה ארטילרית ואווירית כתנאי לתקיפה, שימוש לא מושכל בארטילריה והמתנת מפקדים בכירים לפינוי נפגעים. נוסף על כך קצב התנועה נקבע במידה רבה על ידי הפקודות, ואלה הועברו לא פעם, כאמור, בהדרגה ובחוסר בהירות.

ארטילריה – החת"ם העצמאי שהיה בידי כוחות צה"ל, שפעלו במערך, הסתכם בגדוד חת"ם בינוני 403 של אוגדה 162. במקומות שבהם ניתן סיוע ארטילרי מקדים, כמו למשל הנחתה מסיבית על גדוד 452, הייתה לו השפעה מסוימת, של הטרדה, לא של

הכרעה. לעומת זאת ניכר המחסור בסיוע ארטילרי למשימות הטרדה על השטחים השולטים על ג'זין ועל גדוד 452 במהלך הלחימה של חטיבה 460 בתוך העיירה.

חיל האוויר – תרומתו הישירה של חיל האוויר בתקיפת קרקע לא הייתה משמעותית: גדוד 452 המשיך לנוע לאחר ההפצצה עליו בצהרי 8 ביוני, וכמו כוחותינו, המשיך בלחימה לאחר נפילת המצרר באותו יום בערב. בהפצצה המסיבית שנערכה על דרום המערך ב-9 ביוני בבוקר, כבר לא היה צורך בו. תרומתו העיקרית של החיל הייתה למנוע ממטוסים סוריים לתקוף את כוחותינו.

תחזוקה – סתימת הציר המערבי בידי הדרגים ובידי כוחות נוספים של אוגדה 162 מנעה מכוח סמח"ט 1 ומהדרגים של חטיבה 460 להגיע לג'זין בזמן. אוגדה 162 עצמה התנהלה בכבדות בדרכה צפונה, בין השאר, בשל קשיי מעבר דרך כוחות אוגדה 36. מחסור בדלק ובמשאבות דלק עיכב את יציאתה של חטיבה 460, בבוקר 9 ביוני, להמשך לחימה.

אבדות בנפש – במערכה על מערך ג'זין נהרגו שישה חיילי צה"ל, כולם בעיירה ג'זין ובמהלך לחימתם בגדוד הטנקים 452. כעשרים חיילים מאוגדה 162 נפצעו בג'רג'וע, בין חייטורא לצומת ג'זין ובצומת ג'זין. לסורים עשרות הרוגים – רובם מגדוד 452, ואנשי הקומנדו שתקפו את חניון גדוד 196 בליל 9 ביוני – ופצועים רבים.

איור 13: מרשם קרב מסכם – מערך ג'זין וגב ההר בימים 7-10 ביוני 1982

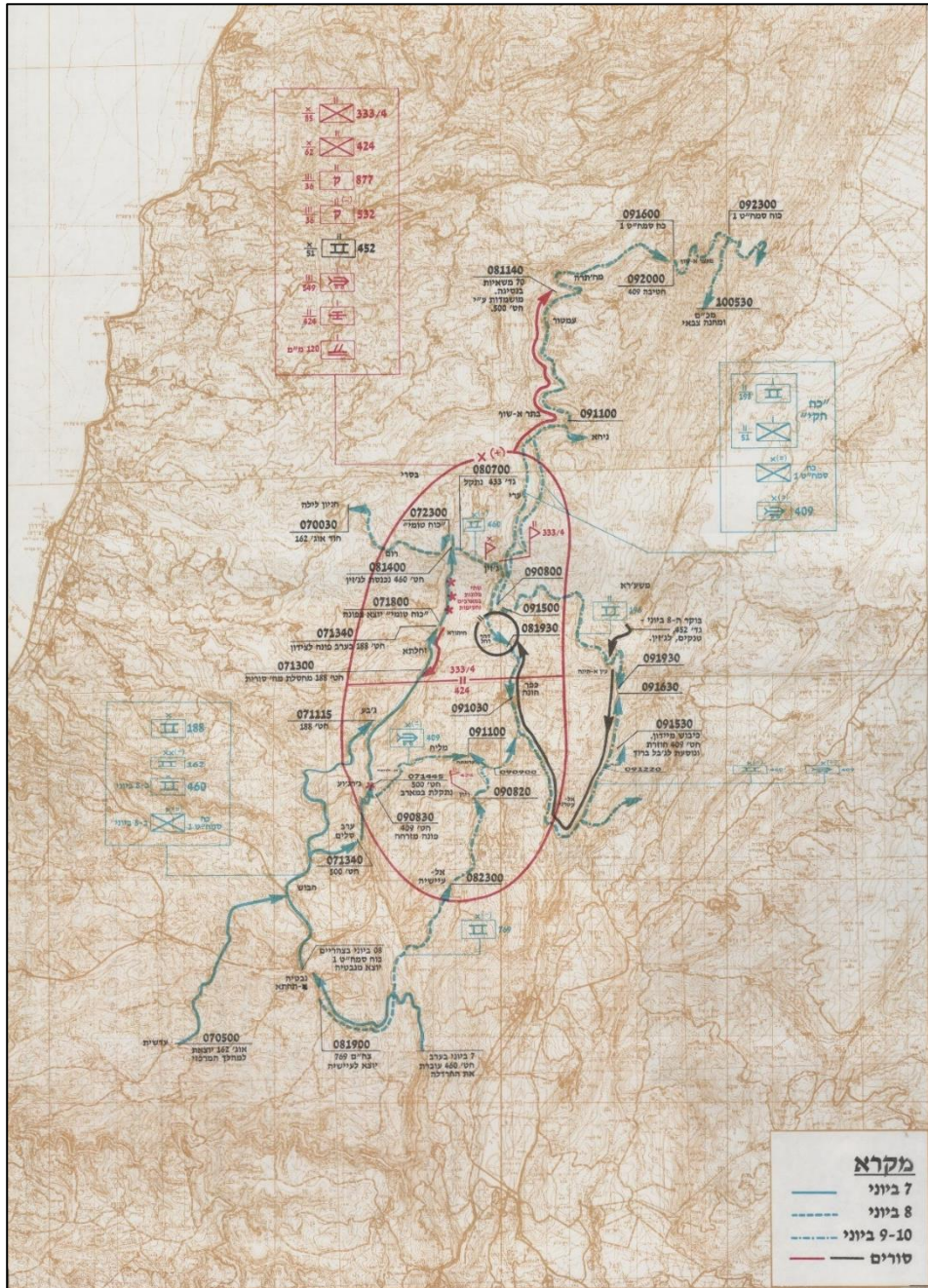

איור 14: ג'זין – המוצא המערבי

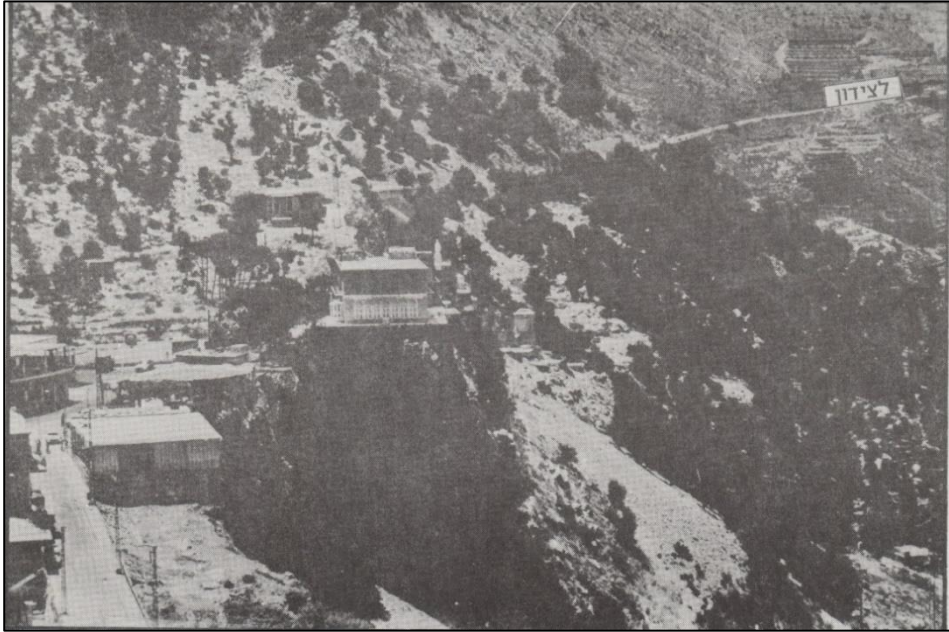

איור 15: הביצורים במוצא הצפוני של ג'זין, נצ"ם 740715

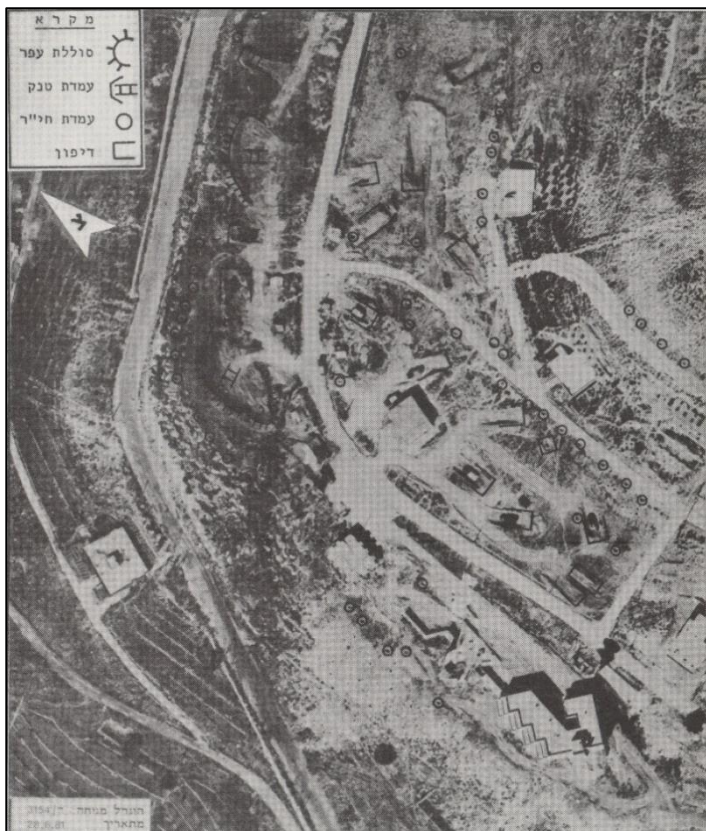

איור 16: טנקים וחרמ"ש בציר הררי לפני ג'זין, כנראה, על הציר המערבי של גב ההר (באדיבות אבי אשכנזי)



איור 17: גדוד 196 בחזרה מדהר חורן לג'זין, לאחר הסטייה מהציר הראשי (באדיבות אבי אשכנזי)



**איור 18: אזור ביר אל-חרב שמדרום לג'זין – טנק סורי בוער
צולם במהלך הקרב (באדיבות אבי אשכנזי)**



**איור 19: אזור ביר אל-חרב בבוקר 9 ביוני 1982
מימין – זט-אס-יו (ZSU-23-4) סורי, במרכז – טנק סורי פגוע (באדיבות אבי אשכנזי)**



**איור 20: חניון לילה בדהר רחל – השמדת משאית סורית בידי גדוד 196
(באדיבות שמואל שש)**



**איור 21: ההתארגנות בצומת שמדרום לג'זין בבוקר 9 ביוני 1982
בחזית התמונה – גדוד 198, בחלק העליון של התמונה – גדוד 196 עומד בטור של
הציר המוביל לעין א-תינה (באדיבות שמואל שש; צילום: יריב עגור)**



איור 22: בתר א-שוף, מבט מדרום-מערב



איור 23: מגדל האנטנות ותחנת הטלוויזיה בג'בל ברוך

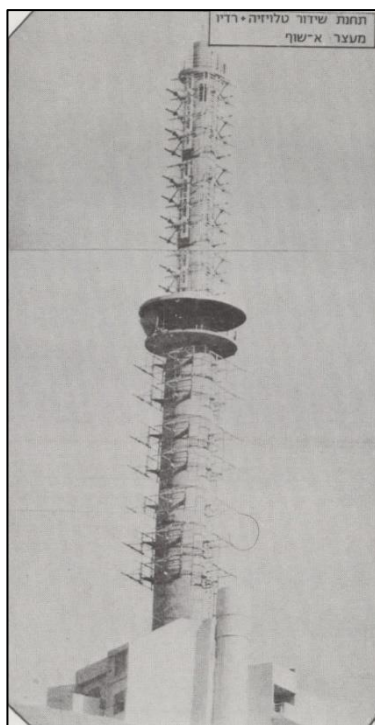

איור 24: מתקן המכ"ם והמחנה הצבאי בג'בל ברוך
תצלום אוויר מ-8 ביוני 1982



נספח א' - צה"ל והסורים בימים 6-10 ביוני 1982

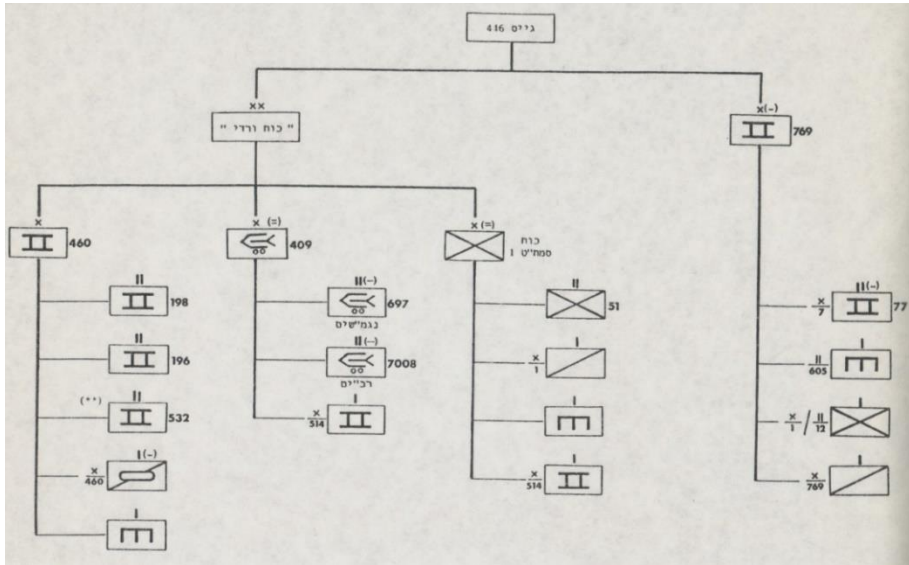

צה"ל

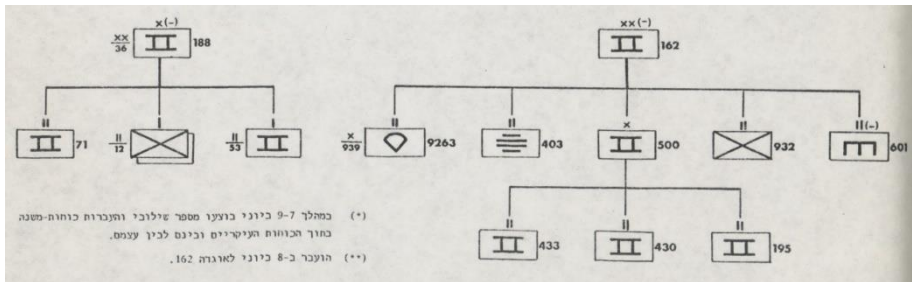

הסורים

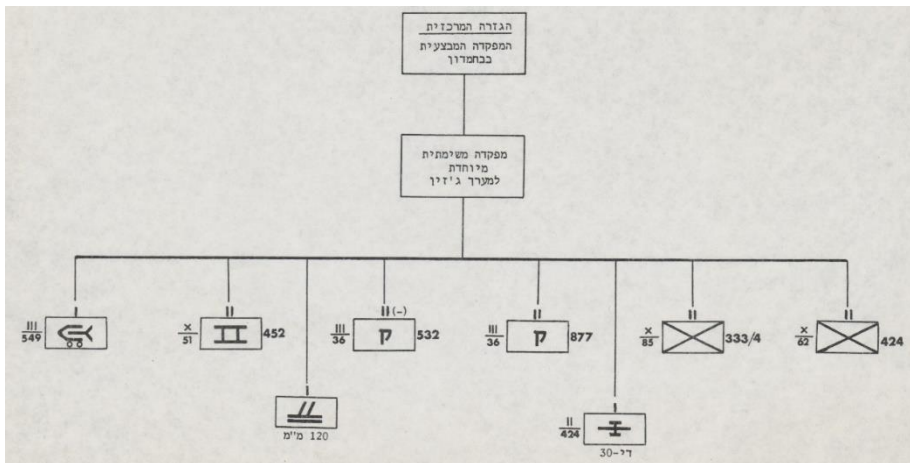

נספח ב' – יחסי הכמויות

טבלה 1: טנקים

הסורים	צה"ל
גדוד 424 – 9	חטיבה 188 – כ-10
גדוד 452 – כ-30	אוגדה 162 – 81
	חטיבה 460 (כולל גדוד 532) – כ-111
	כוח סמח"ט 1 – כ-10
	צח"ם 769 – 24
	חטיבה 409 – כ-10
סה"כ: כ-40	סה"כ: כ-245

טבלה 2: חי"ר

הסורים	צה"ל
2 גדודי חי"ר	חטיבה 188 – פלוגה מגדוד 12, חטיבה 1
2 גדודי קומנדו	אוגדה 162 – גדוד חי"ר 932 (נח"ל) גדוד חיר"ם 9263 (חיר"ם)
	חטיבה 460 – 1 פלוגת סיור פלוגת הנדסה
	כוח סמח"ט 1 – גדוד חיר"ם 51 פלוגת סיור פלוגת הנדסה פלוגה מגדוד 12,

	חטיבה 1
	חטיבת חיר"ם/נ"ט 409 – גדוד "כבד" (על נגמ"שים) 697 גדוד "קל" (על רב"ים) 7008, מופחת
סה"כ: 4 גדודים	סה"כ: 7 גדודים

טבלה 3: נ"ט (מרמת הפלוגה ומעלה)

צה"ל	הסורים (פחות שתי פלוגות)
חטיבת חיר"ם/נ"ט 409 – גדוד "כבד" (על נגמ"שים) 697 – 25 "עורבים" גדוד "קל" (על רב"ים) 7008 – 11 "עורבים"	גדוד חי"ר 424 – 9 משגרים "סאגר" 3 משגרים "מילאן" 8 תול"רים ב-14 (נראה כי לפחות חלק ממסגרות התול"רים הוצאו מגדודי החי"ר.)
	גדוד חי"ר 4/333 – כנ"ל
	גדוד קומנדו 877 – 9-3 משגרים "סאגר" 3 משגרים "מילאן" 8-6 תול"רים ב-11/10
	גדוד קומנדו 532, מופחת – כנ"ל
	פלוגת בי-אם-פי, גדוד 452 – 10-7 משגרים "סאגר" 10-7 תותחים 76 מ"מ

פלוגת נ"ט מטכ"לית - 6 משגרים "סאגר", על ברד"ם	
סה"כ: 34-52 משגרים "סאגר" 12-9 משגרים "מילאן" 32-22 תול"רים 10-7 תותחים 76 מ"מ	סה"כ: 36 משגרים "עורב"

טבלה 4: מרגמות ותותחים בסיוע ישיר

הסורים	צה"ל
סוללת די-30 - 6	גדוד 155 מ"מ 403 - 18
סוללת 120 מ"מ - 6	
סה"כ: 12 קנים	סה"כ: 18 קנים

רשימת המקורות

פרסומים גלויים

1. אבי-רן, ראובן, **המעורבות הסורית בלבנון (1975–1985)**, מערכות, 1986.
2. _____, **מלחמת לבנון – מסמכים ומקורות ערביים**, כרך א' – הדרך ל"מלחמת שלום הגליל", מערכות, 1987.
3. איתן, רפאל, **סיפורו של חייל**, תל אביב: ספריית מעריב, 1985.
4. אשר, דני, **הפעלת כוח משוריין בהר – המעורבות הצבאית הסורית בלבנון (1975–1976)**, ת"א: מערכות, 1985.
5. בן-צדף, אביתר, "כוח שריון בשטח בנוי הררי – קרב ג'זין, 8.8.82", **מערכות 296**, דצמבר 1984.
6. טלאס, מצטפא (עורך), **הפלישה הישראלית ללבנון**, מערכות, 1988.
7. יוסי, חוברת לזכרו של יוסי קוברינסקי, בן קיבוץ גשר שנפל מדרום לג'זין, הוצאה פרטית, ללא תאריך.
8. **צקלון**, חוברת מס' 8, מערכות, מאי 1981.

סקירות וסיכומים מסווגים

1. המכללה הבין-זרועית לפיקוד ולמטה, **הרצאת האלוף עינן מתאריך: 28.6.83**, **מפקד אוגדה 162 במבצע של"ג**.
2. _____, **סיכום מבצעי אוגדה 162 עד ה-11 ביוני, 2.8.82**.
3. אג"ם-מבצעים, **סיכומי פעילות ודו"חות יומיים למרחב פיקוד צפון**, לתאריכים 6–10 ביוני 1982.
4. מה"ד היסטוריה-ענף סיקור היסטוריה, **סיכום מלחמת "של"ג" – חטיבה 409**.

5. אידל, יעקב, **מלחמת שלום הגליל, 6-11 יוני 82, רקע – תוכנית ומהלכים**, המכללה הבין זרועית לפיקוד ולמטה, יולי 1986.
6. אמ"ן-מחקר, **דו"חות מצב לבנון**, לתאריכים 10.6.82-6.
7. _____, **מהלכי הצבא הסורי במלחמת 'שלום הגליל'**, סקירת מודיעין מיוחדת, 651/0087, 29 ביולי 1982.
8. אגף מודיעין/מחקר, **תורת הלחימה של הצבא הסורי, כפי שבאה לידי ביטוי בהפעלת הכוחות במהלך מבצע של"ג**, אגרת תו"ל אויב מס. 1/83, פברואר 1983.
9. בן-צדף, אביתר, **עוצבת 'בני אור' במלחמת 'שלום הגליל'**, מפקדת קח"ר, תשמ"ג.
10. בלאו, אריה, **גייס 446 – המערכה נגד הצבא הסורי בבקעת הלבנון, 10-11 יוני 1982**, השתלמות מפקדי אוגדות – מחזור א', המכללה הבין זרועית לפיקוד ולמטה, ינואר 1985.
11. גולן, שמעון, **התגבשות התכנית המבצעית של צה"ל לקראת מבצע "של"ג" (טייטה להערות)**, מה"ד-היסטוריה-ענף חקר הרמה האסטרטגית, 31 באוקטובר 1988.
12. גייס 446, **מבצע "שלום הגליל"**, מהלכי הגייס, 1 אוק' 82.
13. גרשוביץ, משה, **עוצבת "כפיר" במערכת 'שלום-הגליל'**, מפקדת קצין חינוך ראשי-ענף תורה והדרכה, ללא תאריך.
14. חטיבה 460-אג"ם, **מלחמת 'שלום הגליל'**, דו"ח מח"ט 460, אל"ם חגי כהן, אוגוסט 1982.
15. חיל האוויר-הענף לתולדות חיל האוויר, **פעילות חיל האוויר במלחמת "שלום הגליל"**, 911.05.0129, יוני 1984.
16. לשכת הרמטכ"ל-מזכירות הפיקוד העליון, **כנס לקחים של צה"ל בנושא הקרב על עין א-טינה**, נערך ב-19 באוקטובר 1982, בבית הצנחן, 12 באוקטובר 1985.

17. מה"ד-היסטוריה, **אוגדה 162 במבצע של"ג**, אסופה שהוכנה במחלקה להיסטוריה עבור הרצאת תא"ל יוסי מלמד בהשתלמות מפקדי אוגדות, מחזור ב' (1987).
18. מנואלי, שמעון וגרשוביץ משה, **עוצבת "ברק" במערכת "שלום הגליל"**, מפקדת קצין חינוך ראשי-ענף תורה והסברה, יולי 1984.
19. מפקדת חילות השדה-תו"פ לשכה, **מבצע של"ג – תחקירי קרבות**, דצמבר 86.
20. פיקוד צפון-מודיעין, **דרום הר הלבנון – תיק שטח**, ינואר 1982.
21. _____, **סיכומי מודיעין יומיים ודו"חות מצב עיתיים לתאריכים 6.10.82-6.10.82**.
22. _____, **סיכום מודיעין למבצע של"ג**, 8/0002/019, 5 ביוני 1982.

תחקירים שערכה המחלקה להיסטוריה

1. אוגדה 162: המאו"ג; מח"ט 500 – אל"ם דורון רובין; מפקד 'כוח טומי' – אל"ם בני טרן; מג"ד 433.
2. "כוח ורדי": תא"ל דן ורדי; מח"ט וסמח"ט 460; מג"ד וסמג"ד 198, סמג"ד 196 ומ"פים כ', ל', מ'; סמ"פ וז' של גדוד 196 וקצין ההדרכה של הגדוד.
3. חטיבה 1: סמח"ט 1.
4. חטיבה 188: מח"ט 188 וריאיון שערך העיתונאי איתן הבר עימו.
5. חטיבה 409: המח"ט, קצין האג"ם וקמ"ן חטיבתי, מג"ד 7008, מג"ד 697.
6. צח"ם 769: המח"ט.
7. גדוד 77/חטיבה 7: המג"ד.

מקורות ראשוניים

פקודות, דו"חות, הקלטות ורישומים במפקדות

1. אג"ם-מבצעים, **"אורנים" – פקודת מבצע**, ינואר 1982.
2. _____, **פקודות והנחיות מבצעיות לימים 6.10.826-6.10.826**.

3. מפקדת פיקוד צפון-אג"ם, פקודת מבצע "אורנים" מס' 2 – עיקרי פקודה, 9 אפריל 1982.
4. פיקוד צפון-אג"ם, 'אורנים' קבוצת פקודות שלישית, 6.1.81.
5. _____, 'אורנים' – תוכנית אב, עיקרי פקודה, 24 בינואר 1982.
6. _____, 'אורנים קטן', 6 במאי 1982.
7. _____, פקודות והנחיות מבצעיות לימים 6-10.6.82.
8. _____, ריכוז הודעות שהגיעו מפיקוד צפון ביו התאריכים 6.6-23.8.82.
9. גייס 446-אג"ם, מבצע 'אורנים' – פקודת מבצע מס' 3, 26 באפריל 1982.
10. _____, מבצע 'של"ג' – עיקרי פקודה, 072240 ביוני '82.
11. _____, מבצע 'של"ג לבן', עיקרי פקודה ליום 10 ביוני '82.
12. חטיבה 409, יומן מבצעים.
13. מה"ד-היסטוריה, מחברות צוות היסטוריה במפקדת פיקוד צפון, בתאריכים 6.6-10.6.82.
14. _____, סטנוגרמה של הצגת תוכניות בפני מפקד אוגדה 162 ב-0608:00 ביוני '82.
15. _____, סטנוגרמה של הצגת תוכניות בפני שר הביטחון, בחדר דיונים גדול ב'ארמון' בשעה 0605:00, ביוני '82, 5.1.83.
16. _____, סטנוגרמה של עדכון אג"ם פיקוד צפון על-ידי אל"ם אגמון, שעות 0800:22-00:55.

רשתות קשר – מבצעים

1. פיקוד הצפון, "נסיך".
2. גיס 446, "סופרמן".
3. אוגדה 162, "כתר".

4. חטיבה 500, "ברד".
5. אוגדה 36, "ענפה".
6. חטיבה 188, "אחוזה".
7. "כוח ורדי", "פנס".
8. חטיבה 460, "שח".
9. חטיבה 409, "אלונים".
10. סמח"ט 1, "דייר".
11. חטיבה 769, "קרן".

תצלומי אוויר

אמ"ן-מרכז פיענוח זירתי, כנף 1, דו"חות פיענוח מידיים ויומיים לגיחות בימים

6-10.6.82

פיענוח חוזר של הגיחות האלה נעשה ביחידת הפיענוח של אמ"ן.